

Provozní příručka

MY560 / MY720

Cepová sekačka

Evropa 





Zobrazení všech příruček



500 Venture Drive
Orrville Oh 44667
www.ventrac.com

Nejnovější verzi této provozní příručky naleznete na webové stránce ventrac.com/manuals.

Stáhnout je možné i příručku k součástem.

Pro vlastníka Kontaktní informace a identifikace výrobku

Pokud potřebujete kontaktovat autorizovaného prodejce Ventrac ohledně informací o údržbě svého výrobku, vždy uvádějte model a sériové číslo výrobku.

Pro budoucí použití vyplňte následující informace. Umístění identifikačních čísel naleznete na obrázcích níže. Zaznamenejte je do uvedených míst.

Datum nákupu: _____

Prodejce: _____

Adresa prodejce: _____

Tel. číslo prodejce: _____

Faxové číslo prodejce: _____

Č. modelu (A): _____

Sériové č. (B): _____

Sem nalepte štítek s číslem dílu/sériovým číslem.

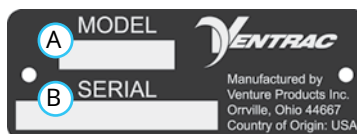

Společnost Venture Products Inc. si vyhrazuje právo provádět změny v designu nebo specifikacích bez povinnosti provádět podobné změny u dříve vyrobených výrobků.

OBSAH

ÚVOD	STRANA 5
Popis výrobku	5
Proč potřebuji provozní příručku?	5
Používání příručky	6
Glosář příručky	6
BEZPEČNOST	STRANA 7
Všeobecné bezpečnostní postupy	7
Potřebná školení	7
Požadavky na osobní ochranné prostředky (OOP)	7
Provozní bezpečnost	7
Nepřevázejte jiné osoby	9
Práce ve svazích	9
Bezpečnost na silnici	10
Přeprava na nákladním vozidle nebo přívěsu	10
Údržba	10
Bezpečnost týkající se paliva	11
Bezpečnost při práci s hydraulickým systémem	12
Bezpečnostní štítky	14
PROVOZNÍ OVLÁDACÍ PRVKY	STRANA 16
Páky pro nastavení výšky	16
Hlavní ovládací páka SDLA	16
Sekundární ovládací páka SDLA	16
Přenos hmotnosti	16
BĚŽNÝ PROVOZ	STRANA 17
Denní kontrola	17
Připojení	17
Odpojení	17
Kontrola vibrací rotoru	17
Postup sekání a ovládání	18
Přeprava přídatného zařízení	18
Nastavení výšky sekání	18
ÚDRŽBA	STRANA 19
Čištění a obecná údržba	19
Postup vyklopení plošiny (servisní poloha)	19
Kontrola a výměna žacích nožů	20
Kontrola řemenů	21
Výměna hnacího řemenu přídatného zařízení	21
Výměna hnacího řemenu rotoru	21
Nastavení napnutí hnacího řemenu rotoru	22
Místa mazání	22
Kontrola hladiny oleje v převodovce	24
Výměna převodového oleje	24
Uskladnění	24
Plán údržby	25
Kontrolní seznam údržby	26

OBSAH

TECHNICKÉ ÚDAJE	STRANA 27
Rozměry	27
Vlastnosti	27
Emise hluku - MY560	28
Prohlášení o shodě ES - Ventrac MY560.	28
Emise hluku - MY720	29
Prohlášení o shodě ES - Ventrac MY720.	29
ZÁRUKA	STRANA 30

ÚVOD



Společnost Venture Products Inc. vám s potěšením přináší novou cepovou sekačku Ventrac! Doufáme, že zařízení Ventrac vám poskytne všechna řešení v JEDNOM traktoru.

Chcete-li získat úplný seznam doplňkových zařízení dostupných pro vaši novou cepovou sekačku, navštivte naše webové stránky nebo se obraťte na autorizovaného prodejce Ventrac.

Příslušenství	Popis položky	Objednací číslo
	Souprava hydraulického vyklápění plošiny	70.8224

Popis výrobku

Cepové sekačky Fast Cut modelové řady MY jsou vybaveny noži ve tvaru Y pro sekání hustých nebo křovinatých porostů. Cepovou sekačku MY nabízíme ve dvou velikostech. Model MY560 má šířku záběru 142 cm a model MY720 šířku záběru 183 cm.

Cepová sekačka má rozsah výšky sekání od 25 mm do 101,5 mm v krocích po 6,4 mm a nastavení pro 114,3 mm a 127 mm. Výšku sekání lze snadno nastavit pomocí dvou pák pro nastavení výšky. Cepová sekačka je také vybavena systémem výkyvu ze strany na stranu, systémem otáčení zepředu dozadu a zadním válcem po celé délce pro rovnoměrné sekání a pruhování trávy.

Sekací plošinu lze zvednout do téměř svislé polohy pro účely čištění a údržby. Na přání lze použít soupravu hydraulického vyklápění plošiny, která k vyklápění sekací plošiny do svislé polohy využívá hydraulického systému hnací jednotky.

Proč potřebuji provozní příručku?

Tato příručka byla vytvořena, aby vám pomohla získat důležité znalosti o tom, co je nutné pro bezpečný provoz, údržbu a servis vašeho stroje. Je rozdělena do částí, abyste mohli potřebné informace snadno vyhledat.

Pro každé zařízení Ventrac, které vlastníte, si musíte přečíst provozní příručku a pochopit uvedené informace. Přečtení příručky vám usnadní seznámení s každým konkrétním zařízením. Pochopení provozní příručky pomůže vám i ostatním předcházet úrazům a/nebo poškození zařízení. Tato příručka musí být po celou dobu nedílnou součástí stroje. Příručka musí být součástí stroje i v případě jeho prodeje. Pokud dojde k poškození této příručky nebo pokud je nečitelná, je třeba ji neprodleně vyměnit. O výměnu požádejte místního prodejce Ventrac.

Před použitím přídatného zařízení Ventrac si přečtěte bezpečnostní a provozní pokyny pro hnací jednotku a používané přídatné zařízení a dodržujte je, abyste zajistili co nejbezpečnější provoz.

Informace v této příručce poskytují obsluze nejbezpečnější postupy pro obsluhu stroje a maximální využití jeho funkcí. Nedodržíte-li bezpečnostní opatření uvedená v této příručce, může dojít ke zranění osob nebo poškození zařízení.

ÚVOD

Používání příručky

V této příručce se setkáte se zvláštními zprávami a symboly, které označují potenciální bezpečnostní rizika a které pomohou vám i ostatním předcházet zranění nebo zabránit poškození zařízení.

DEFINICE SYMBOLŮ

POZOR

 Tento symbol označuje potenciální zdravotní a bezpečnostní rizika. Označuje bezpečnostní opatření. Týká se možného ohrožení vaší bezpečnosti a bezpečnosti ostatních osob.

Existují tři signální slova, která popisují úroveň bezpečnosti: Nebezpečí, výstraha a upozornění. Při práci na zařízení nebo při jeho obsluze musí být bezpečnost vždy nejvyšší prioritou. Je pravděpodobnější, že dojde k nehodě, pokud nejsou dodržovány řádné provozní postupy nebo pokud jsou pracovníci obsluhy nezkušení.

Poznámka: V této příručce může být na různých místech odkazováno na pravou a levou stranu. Pravá a levá strana se určuje ze stanoviska obsluhy při pohledu směrem dopředu.

DEFINICE SIGNÁLNÍCH SLOV

NEBEZPEČÍ

Označuje bezprostředně nebezpečnou situaci, která povede k vážnému zranění nebo smrti, pokud jí nebude zabráněno. Toto signální slovo je omezeno na nejextrémnější případy.

VÝSTRAHA

Označuje potenciálně nebezpečnou situaci, která může vést k vážnému zranění nebo smrti, pokud jí nebude zabráněno.

UPOZORNĚNÍ

Označuje potenciálně nebezpečnou situaci, která může vést k lehkému nebo středně těžkému zranění a/nebo poškození majetku, pokud jí nebude zabráněno. Může být také použito k upozornění na nebezpečné postupy.

Glosář příručky

- Hnací jednotka** Traktor Ventrac nebo jiné zařízení Ventrac poháněné motorem, které může být používáno samostatně nebo s přídatným zařízením či příslušenstvím.
- Přídatné zařízení** Zařízení Ventrac, které k provozu vyžaduje hnací jednotku.
- Příslušenství** Zařízení, které se připojuje k hnací jednotce nebo přídatnému zařízení, aby se rozšířily jejich provozní možnosti.
- Stroj** Popisuje veškerá „přídatná zařízení“ nebo „příslušenství“, která se používají společně s hnací jednotkou.

BEZPEČNOST



Všeobecné bezpečnostní postupy pro hnací jednotky, přídatná zařízení a příslušenství Ventrac



Potřebná školení

- Za řádné zaškolení obsluhy odpovídá výhradně majitel tohoto stroje.
- Za provoz tohoto stroje, za prevenci nehod nebo zranění, které může být způsobeno obsluze nebo jiným osobám, a za poškození majetku nese výhradní odpovědnost majitel či pracovník obsluhy.
- Nedovolte, aby stroj obsluhovaly nebo opravovaly děti či neproškolené osoby. Věková hranice obsluhy může být omezena místními předpisy.
- Před uvedením stroje do provozu se důkladně seznámte s obsahem provozní příručky.
- Pokud obsluha stroje nerozumí této příručce, pak je odpovědností vlastníka stroje, aby obsluze vysvětlil všechny informace uvedené v této příručce.
- Seznamte se s používáním všech ovládacích prvků.
- Naučte se, jak v případě nouze rychle zastavit hnací jednotku a přídatná zařízení.

Požadavky na osobní ochranné prostředky (OOP)

- Vlastník odpovídá za to, aby všichni pracovníci obsluhy používali při práci se strojem správné osobní ochranné prostředky. Při každém použití stroje používejte následující osobní ochranné prostředky:
- Certifikovaná ochrana očí a ochrana sluchu.
- Protiskluzová obuv s uzavřenou špičkou.
- Dlouhé kalhoty.
- Prachová maska pro prašné prostředí.

Provozní bezpečnost

- Před zahájením provozu zkontrolujte stroj. Opravte nebo vyměňte všechny poškozené, opotřebené nebo chybějící díly. Ujistěte se, že ochranné kryty a štíty jsou ve správném funkčním stavu a jsou zajištěny na svém místě. Před obsluhou stroje proveďte všechna nezbytná nastavení.
- Na některých obrázcích v této příručce mohou být ochranné kryty nebo štíty otevřeny nebo demontovány, aby byly pokyny zcela srozumitelné. Za žádných okolností nesmí být stroj provozován bez těchto zařízení na svých místech.
- Úpravy nebo změny tohoto stroje mohou snížit bezpečnost a způsobit poškození stroje. Neupravujte bezpečnostní zařízení ani nepracujte se strojem s demontovanými ochrannými kryty nebo štíty.
- Před každým použitím ověřte správnou funkci všech ovládacích prvků a zkontrolujte všechna bezpečnostní zařízení. Se strojem nepracujte, pokud nejsou ovládací prvky nebo bezpečnostní zařízení ve správném provozním stavu.
- Před použitím stroje zkontrolujte funkci parkovací brzdy. Podle potřeby parkovací brzdu seřídte nebo opravte.
- Kontrolujte všechny bezpečnostní štítky a řiďte se na nich uvedenými pokyny.
- Všechny ovládací prvky lze obsluhovat pouze ze stanoviště obsluhy.
- Pokud je stroj vybaven ochranným obloukem / rámem a ten je ve vzpřímené poloze, vždy používejte bezpečnostní pás.
- Před zahájením práce se strojem zkontrolujte, zda je přídatné zařízení nebo příslušenství řádně zajištěno nebo upevněno k hnací jednotce.

BEZPEČNOST



Všeobecné bezpečnostní postupy pro hnací jednotky, přídatná zařízení a příslušenství Ventrac



- Před zahájením práce se strojem se ujistěte, že se v blízkosti hnací jednotky a přídatného zařízení nenacházejí žádné osoby. Pokud někdo vstoupí do pracovního prostoru, stroj zastavte.
- Vždy buďte ostražití, co se děje kolem vás, a vždy se soustřeďte na úkol, který provádíte. Vždy se dívejte ve směru, ve kterém se stroj pohybuje.
- Před couváním se pohledem dozadu a dolů ujistěte, že máte volnou cestu.
- Jestliže narazíte do předmětu, vypněte stroj a zkontrolujte jej. Před opětovným spuštěním stroje proveďte všechny nezbytné opravy.
- V případě jakékoli známky poruchy neprodleně přestaňte stroj používat. Neobvyklý hluk může upozorňovat na možné selhání stroje nebo na nutnost provedení údržby. Před opětovným spuštěním stroje proveďte všechny nezbytné opravy.
- Je-li ve výbavě funkce vysokého/nízkého rozsahu, mezi vysokým a nízkým rozsahem nikdy nepřecházejte ve svahu. Před řazením rozsahů stroj vždy zaparkujte na rovném povrchu a zatáhněte parkovací brzdu.
- Nikdy nenechávejte stroj bez dozoru, je-li spuštěný.
- Stroj parkujte vždy na rovném povrchu.
- Před připojením hnacího řemenu přídatného zařízení k hnací jednotce vždy vypněte motor.
- Před opuštěním stanoviště obsluhy vždy nejdříve spusťte přídatné zařízení na zem, zatáhněte parkovací brzdu, vypněte motor a vytáhněte klíč zapalování. Před opuštěním stroje se nejdříve ujistěte, že se všechny pohybující se části zcela zastavily.
- Nikdy nenechávejte stroj bez dozoru, jestliže není spuštěno přídatné zařízení na zem, není zatažená parkovací brzda, vypnutý motor a vytažený klíč zapalování.
- Pracujte pouze v podmínkách s dobrým osvětlením.
- Nepracujte se strojem, pokud hrozí nebezpečí zásahu bleskem.
- Nikdy nesměřujte stranu vyprazdňování jakéhokoli přídatného zařízení na osoby, budovy, zvířata, vozidla nebo jiné hodnotné předměty.
- Nikdy nevyprazdňujte materiál proti zdi nebo jiné překážce. Materiál by se mohl odrážet zpět směrem k obsluze.
- Buďte velmi opatrní, pokud se blížíte k nepřehledným zatáčkám, křovinám, stromům nebo jiným objektům, jež mohou bránit ve výhledu.
- Nespouštějte motor v budovách, kde není zajištěna správná ventilace.
- Během chodu motoru nebo krátce po jeho zastavení se nedotýkejte motoru či tlumiče. Tyto součásti jsou natolik horké, že mohou způsobit popáleniny.
- Neměňte nastavení regulátoru motoru a nepřekračujte předepsané otáčky motoru. Provoz motoru při nadměrných otáčkách může zvýšit nebezpečí zranění osob.
- V zájmu snížení nebezpečí vzniku požáru udržujte prostor akumulátoru, motoru a tlumiče výfuku v čistotě, tj. bez trávy, listí, nadměrného množství maziva a jiných hořlavých materiálů.
- Zabezpečte si dlouhé vlasy a volné oblečení. Nenoste šperky.
- Odstraňte z pracovní oblasti předměty, které by mohly být zasaženy nebo vymrštěny ze stroje.

BEZPEČNOST



Všeobecné bezpečnostní postupy pro hnací jednotky, přídatná zařízení a příslušenství Ventrac



- Jiné osoby a zvířata se musí zdržovat mimo pracovní prostor.
- Před zahájením práce se dobře seznámte s pracovním prostorem. Nepracujte v místech, kde hrozí nebezpečí ztráty tahové síly nebo stability stroje.
- Při práci na nerovném terénu snižte rychlost.
- Při nesprávném použití může zařízení způsobit vážné zranění nebo smrt. Před uvedením stroje do provozu se seznámte s bezpečností hnací jednotky a používaného přídatného zařízení a způsobem, jakým pracují.
- Nepracujte se strojem, pokud nejste v dobrém fyzickém a duševním zdravotním stavu, pokud budete rozptylováni osobními zařízeními nebo pokud jste pod vlivem jakékoli látky, která by mohla negativně ovlivnit vaše rozhodování, obratnost nebo úsudek.
- Provoz stroje obecně přitahuje pozornost dětí. Věnujte pozornost dětem a nedovolte jim, aby vstupovaly do pracovního prostoru. Pokud děti do pracovního prostoru vstoupí, vypněte stroj.

Nepřevázejte jiné osoby

- Na hnací jednotce může být jen pracovník obsluhy. Nepřevázejte jiné osoby.
- Nikdy nedovolte, aby na jakémkoli přídatném zařízení nebo příslušenství jezdily jiné osoby.

Práce ve svazích

- Ve svazích může dojít k nehodám v důsledku ztráty kontroly nebo převrácení, které mohou vést k vážnému poranění nebo smrti. Seznamte se s nouzovou parkovací brzdou a ovládacími prvky hnací jednotky a jejich funkcemi.
- Je-li hnací jednotka vybavena sklopným ochranným obloukem, musí být oblouk při provozu na jakémkoli svahu zajištěn ve svislé poloze.
- Při práci ve svazích se sklonem větším než 15 stupňů používejte nízký rozsah (dle výbavy).
- Při práci ve svazích prudce nezastavujte ani se nerozjíždějte.
- Nikdy nepřeházejte mezi horním a spodním rozsahem ve svahu. Před řazením rozsahů nebo neutrálu hnací jednotky vždy zaparkujte hnací jednotku na rovném povrchu a zatáhněte parkovací brzdu.
- Stupeň bezpečnosti mohou ovlivňovat měnící se podmínky, jako jsou mokré povrchy či rozvolněná půda. Nejezděte v místech, kde by mohlo dojít ke ztrátě tahové síly nebo převrácení stroje.
- Dávejte pozor na skrytá nebezpečí v terénu.
- Zdržujte se v dostatečné vzdálenosti od srázů, příkopů a náspů.
- Při práci na svazích je třeba se vyhnout prudkému zatáčení.
- Tažení břemen na kopcích snižuje bezpečnost. Vlastník / pracovník obsluhy je odpovědný za určení toho, se kterým nákladem lze bezpečně manipulovat na svazích.
- V zájmu zvýšení stability přepravujte stroj s přídatným zařízením spuštěným nebo blízko země.
- Při práci na svazích jezděte ve směru nahoru a dolů, kdykoli je to možné. Pokud je při jízdě napříč svahem nutné zatáčení, snižte rychlost a pomalu zatáčejte směrem dolů po svahu.
- Zajistěte dostatečné množství paliva pro nepřetržitý provoz. Doporučuje se minimálně polovina palivové nádrže.

BEZPEČNOST



Všeobecné bezpečnostní postupy pro hnací jednotky, přídatná zařízení a příslušenství Ventrac



Bezpečnost na silnici

- Při práci na silnici nebo v její blízkosti používejte bezpečnostní světla.
- Dodržujte všechny státní a místní předpisy týkající se provozu na pozemních komunikacích.
- Při práci v blízkosti vozovky nebo při jejím přejíždění zpomalte a věnujte pozornost provozu. Před přejížděním silnic nebo chodníků zastavte. Když se budete blížit k oblastem nebo objektům zakrývajícím výhled, buďte opatrní.
- Máte-li jakékoli pochybnosti o bezpečnostních podmínkách, přestaňte pracovat se strojem, dokud nebude možný bezpečný provoz.
- Při práci na silnici nebo v její blízkosti musí být zřetelně umístěna značka pomalu jedoucího vozidla.

Přeprava na nákladním vozidle nebo přívěsu

- Při nakládání či vykládání stroje z nákladního vozidla nebo přívěsu si počínejte opatrně.
- Při nakládání stroje na nákladní vozidlo nebo přívěs používejte nájezdové plošiny přes celou šířku stroje.
- Pro zajištění stroje během přepravy nestačí zatáhnout parkovací brzdu. Hnací jednotku a/nebo přídatné zařízení vždy bezpečně zajistěte k přepravnímu vozidlu pomocí popruhů, řetězů nebo lan. Přední i zadní popruhy musejí směřovat dolů a od stroje.
- Během přepravy na nákladním vozidle nebo přívěsu musí být vypnut přívod paliva do hnací jednotky.
- Vypněte elektrické napájení otočením odpojovače akumulátoru (dle výbavy) do vypnuté polohy.

Údržba

- Udržujte bezpečnostní štítky čitelné. Odstraňte veškeré mazivo a nečistoty z bezpečnostních štítků a štítků s pokyny.
- Pokud jsou některé štítky vybledlé, nečitelné nebo chybí, neprodleně se obraťte na prodejce a požádejte jej o náhradní štítky.
- Při montáži nových součástí se ujistěte, že jsou k náhradním součástem připevněny platné bezpečnostní štítky.
- Pokud některá součást vyžaduje výměnu, používejte pouze originální náhradní díly Ventrac.
- Před prováděním jakýchkoli oprav vždy otočte odpojovač akumulátoru do vypnuté polohy nebo odpojte akumulátor. Jako první odpojte zápornou svorku a jako poslední kladnou svorku. Jako první připojte zpět kladnou svorku a jako poslední zápornou svorku.
- Všechny šrouby, matice a další upevňovací prvky udržujte řádně utažené.
- Vždy spusťte přídatné zařízení na zem, zatáhněte parkovací brzdu, vypněte motor a vyjměte klíč zapalování. Před čištěním, kontrolou, seřizováním nebo opravou se ujistěte, že se všechny pohybující se součásti zcela zastavily.
- Pokud hnací jednotka, přídatné zařízení nebo příslušenství vyžaduje opravu nebo seřízení, které nejsou uvedeny v provozní příručce, je nutné svěřit hnací jednotku, přídatné zařízení nebo příslušenství autorizovanému prodejci Ventrac.
- Nikdy neprovádějte údržbu hnací jednotky a/nebo přídatného zařízení, pokud se na stanovišti obsluhy nachází nějaká osoba.
- Při manipulaci s akumulátorem vždy používejte ochranné brýle.
- Pravidelně kontrolujte těsnost a opotřebení palivových potrubí. Podle potřeby je utáhněte nebo opravte.

BEZPEČNOST



Všeobecné bezpečnostní postupy pro hnací jednotky, přídatná zařízení a příslušenství Ventrac



- V zájmu snížení nebezpečí vzniku požáru udržujte prostor akumulátoru, motor a tlumič výfuku v čistotě, tj. bez trávy, listí a nadměrného množství maziva.
- Během chodu motoru nebo krátce po jeho zastavení se nedotýkejte motoru, tlumiče nebo jiných součástí výfuku. Tyto součásti jsou natolik horké, že mohou způsobit popáleniny.
- Před uskladněním stroje nechte vychladnout motor. Stroj neskladujte v blízkosti otevřeného ohně.
- Neměňte nastavení regulátoru motoru a nepřekračujte předepsané otáčky motoru. Provoz motoru v nadměrných otáčkách může zvýšit nebezpečí zranění osob.
- V pružinách se může akumulovat energie. Při odpojování nebo demontáži pružin a/nebo součástí s pružinou buďte opatrní.
- Překážka nebo předmět způsobující zablokování hnacího systému nebo pohyblivých/otočných částí mohou zapříčinit nahromadění akumulované energie. Po odstranění překážky nebo předmětu, který způsobuje zablokování, se může náhle uvést do pohybu systém pohonu nebo pohyblivé/rotující části. Nepokoušejte se ručně odstranit překážku nebo předmět, který způsobuje zablokování. Nepřibližujte ruce, nohy ani oděv k žádným poháněným dílům.

Bezpečnost týkající se paliva

- Abyste se vyhnuli zranění nebo poškození majetku, při manipulaci s benzínem buďte obzvláště opatrní. Benzín je vysoce hořlavý a jeho výpary jsou výbušné.
- Nedoplňujte palivo do stroje, když kouříte nebo jste v blízkosti plamenů nebo jisker.
- Vždy doplňujte palivo venku.
- Neskladujte stroj ani nádobu na palivo ve vnitřních prostorech, kde by výpary nebo palivo mohly přijít do blízkosti otevřeného ohně, zdroje jisker nebo tepla.
- Palivo skladujte ve schválené nádobě. Uchovávejte mimo dosah dětí.
- Nikdy nádoby neplňte ve voze nebo na přívěsu nebo korbě automobilu s plastovým povrchem. Před doplňováním paliva do vozidla vždy pokládejte nádoby na palivo na zem stranou od vozidla.
- Stroj vyložte z nákladního automobilu nebo přívěsu na zem a palivo doplňte na zemi. Jestliže to není možné, doplňujte palivo do stroje z přenosného kanystru, nikoliv pomocí plnicí pistole.
- Nikdy neodnímejte uzávěr nádrže ani nedoplňujte palivo při spuštěném motoru. Před doplněním paliva nechte vychladnout motor.
- Nikdy neodstraňujte uzávěr palivové nádrže na svahu. Uzávěr palivové nádrže odstraňujte pouze při zaparkovaném stroji na rovném povrchu.
- Uzávěr palivové nádrže a uzávěr nádoby nasadte zpět a řádně utáhněte.
- Palivovou nádrž nepřepĺňujte. Dopĺňujte pouze po spodní okraj plnicího hrdla paliva, neplňte celé plnicí hrdlo paliva. Přepĺnění palivové nádrže může způsobit zaplavení motoru, únik paliva z nádrže nebo poškození systému řízení emisí.
- Pokud rozlijete palivo, nepokoušejte se spustit motor. Odtlačte stroj z místa, kde je palivo rozlité, aby nevznikl žádný zdroj možného zapálení, dokud se výpary paliva zcela nerozptýlí.

BEZPEČNOST



Všeobecné bezpečnostní postupy pro hnací jednotky, přídatná zařízení a příslušenství Ventrac



- Pokud je nutné vypustit palivovou nádrž, musí být vypuštěna ve venkovním prostředí do schválené nádoby.
- Pravidelně kontrolujte těsnost a opotřebení palivových potrubí. Podle potřeby je utáhněte nebo opravte.
- Palivový systém je vybaven uzavíracím ventilem. Před přepravou stroje mezi pracovními místy, při parkování stroje ve vnitřních prostorech nebo před prováděním údržby palivového systému vypněte přívod paliva.

Bezpečnost při práci s hydraulickým systémem

- Zkontrolujte, zda jsou utažené hydraulické spoje a zda jsou v dobrém stavu všechny hydraulické hadice a trubky. Před spuštěním stroje opravte veškeré netěsnosti a vyměňte opotřebené nebo poškozené hadice nebo trubky.
- Při vysokém tlaku může dojít k netěsnostem hydrauliky. Úniky hydraulické kapaliny vyžadují zvláštní pozornost a péči.
- Pomocí kusu lepenky a lupy vyhledejte možné úniky hydraulické kapaliny.
- Udržujte tělo a ruce v dostatečné vzdálenosti od netěsných otvorů nebo trysek, ze kterých uniká hydraulická kapalina pod vysokým tlakem. Hydraulická kapalina unikající pod vysokým tlakem může proniknout pokožkou a způsobit vážné zranění, což může vést k závažným komplikacím a/nebo sekundárním infekcím, pokud se neléčí. Pokud do pokožky pronikne hydraulická kapalina, neprodleně vyhledejte lékařskou pomoc bez ohledu na to, jak se zranění zdá být malé.
- V hydraulickém systému se může akumulovat energie. Před prováděním údržby nebo oprav hydraulického systému odpojte všechna přídatná zařízení, zatáhněte parkovací brzdu, vypněte systém přenosu hmotnosti (dle výbavy), vypněte motor a vyjměte klíč zapalování. Chcete-li uvolnit tlak v systému pomocné hydrauliky, před odpojením rychlospojek pomocné hydrauliky vypněte motor hnací jednotky a přesuňte ovládací páku hydrauliky doleva a doprava.

BEZPEČNOST



Bezpečnostní postupy při práci se strojem MY560 / MY720



- Nebezpečí, které představují žací nože: Kontakt s žacími noži nebo jinými pohybujícími se částmi může vést ke zranění. Mějte nohy a ruce v bezpečné vzdálenosti.
- Při odstraňování materiálu blokujícího žací jednotku může zbytková energie v systému cepového rotoru způsobit zranění, pokud se po odstranění blokujícího materiálu uvede cepový rotor náhle do pohybu. Nikdy se nepokoušejte otáčet cepovým rotorem nebo odstranit ucpaný materiál rukou nebo nohou.
- Nebezpečí zranění odlétávajícími předměty: Nesměřujte výhoz sekačky na osoby, zvířata nebo budovy. Nikdy nepracujte s demontovanými deflektory.
- Vypnutím pohonu žacích nožů (PTO) vypínejte žací nože pokaždé, když nesečete, především při přejíždění po rozvolněném terénu, jako je štěrk.
- Nikdy nezvedejte sekací plošinu, jsou-li žací nože v chodu.

BEZPEČNOST

Bezpečnostní štítky

Vaše přídatné zařízení musí být vybaveno následujícími bezpečnostními štítky.

Všechny bezpečnostní štítky udržujte čitelné. Odstraňte veškeré mazivo a nečistoty z bezpečnostních štítků a štítků s pokyny. Pokud jsou některé štítky vybledlé, nečitelné nebo chybí, neprodleně se obraťte na prodejce a požádejte jej o náhradní štítky.

Při montáži nových součástí se ujistěte, že jsou k náhradním součástem připevněny platné bezpečnostní štítky.

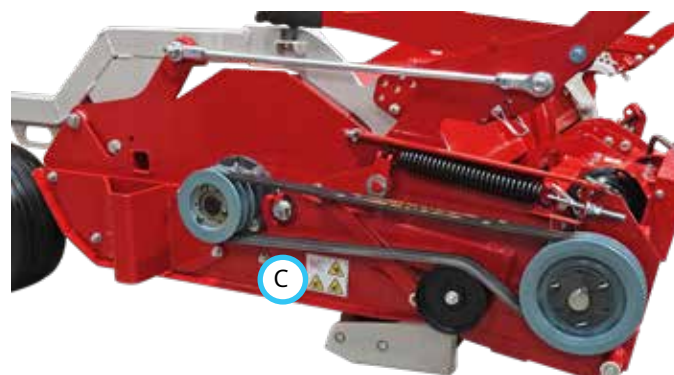
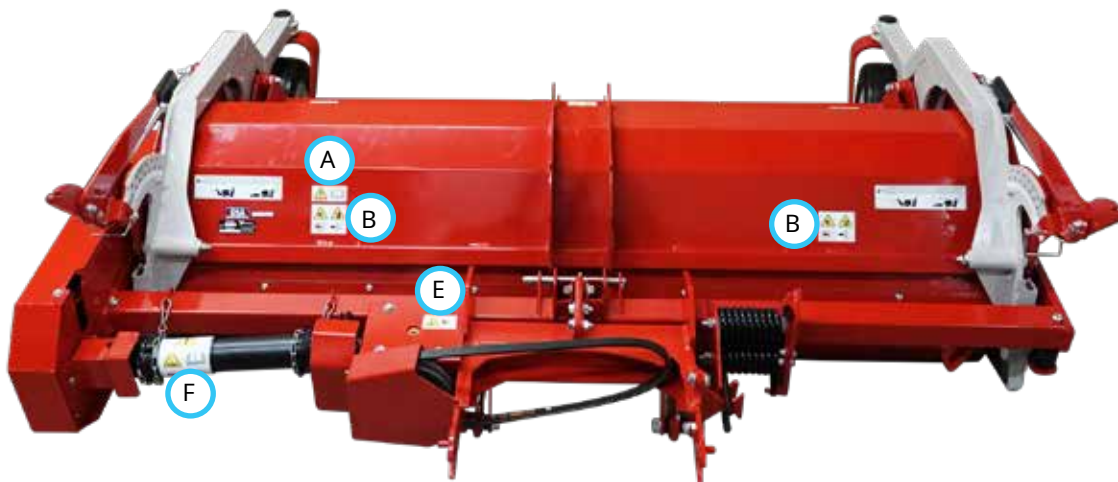

BEZPEČNOST

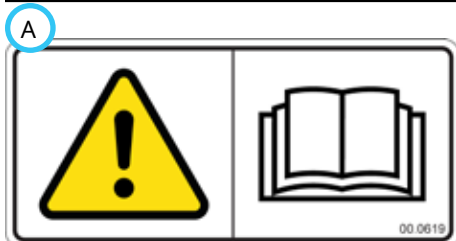

Výstraha – přečtěte si provozní příručku.

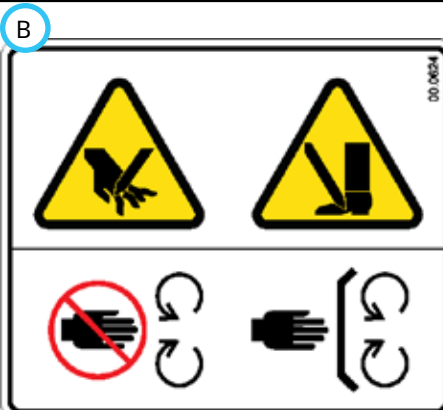

Nebezpečí pořezání či amputace rukou či nohou.
Nepřibližujte se k pohybujícím se součástem.
Všechny ochranné kryty a štíty musí být na příslušných místech.

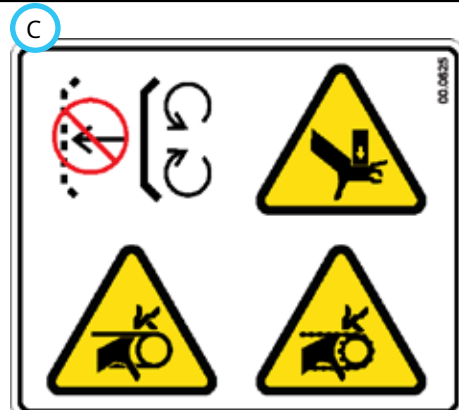

Chybí kryt – stroj nepoužívejte.
Nebezpečí skřípnutí/rozdrcení.
Zachycení prstů nebo rukou.



Nebezpečí zranění odlétávajícími předměty.
Nedovolte, aby se kdokoli ke stroji přiblížil.
Nepracujte se strojem, pokud je demontován řemenový pohon deflektoru.



Zachycení prstů nebo rukou.
Nepřibližujte se k pohybujícím se součástem.



Nebezpečí – rotující hnací hřídel.
Nepřibližujte se k pohybujícím se součástem.
Nepracujte se strojem s demontovanými kryty hnacího hřídele.



Ukazatel otáčení hřídele rotoru.
Nepřibližujte se k pohybujícím se součástem.

Štítek	Popis	Objednací číslo	Množství
A	Přečtěte si provozní příručku	00.0619	1
B	Nebezpečí pořezání – ruce a nohy	00.0624	4
C	Chybí kryt	00.0625	1
D	Nebezpečí zranění odlétávajícími předměty	00.0627	1
E	Nebezpečí zachycení prstů / rukou	00.0631	1
F	Nebezpečí zachycení hřídelem	00.0661	1
G	Ukazatel otáčení hřídele	00.0663	1

PROVOZNÍ OVLÁDACÍ PRVKY

Páky pro nastavení výšky

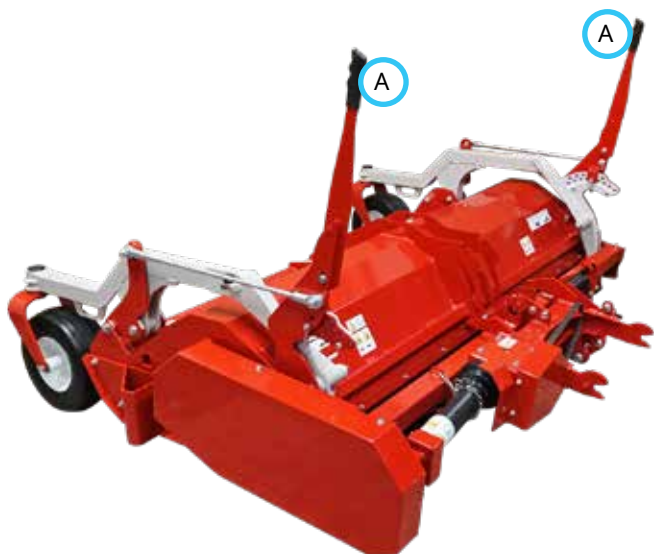

Páky pro nastavení výšky (A) se používají ke zvedání a spuštění sekací plošiny do požadované výšky sekání. Pravá i levá nastavovací páka musí být nastavena do stejné výškové polohy. Na štítcích pro nastavení výšky sekání jsou uvedeny polohy nastavovacích pák a příslušné výšky sekání.

Hlavní ovládací páka SDLA

Přesunutím hlavní ovládací páky SDLA* hnací jednotky směrem doleva zvednete přední závěs hnací jednotky společně s cepovou sekačkou. Přesunutím páky směrem doprava spustíte přední závěs hnací jednotky společně s cepovou sekačkou dolů. Při sekání umístíte ovládací páku do plovoucí polohy jejím přesunutím doprava tak, aby zarážka plovoucí polohy zajistila páku v poloze.

Sekundární ovládací páka SDLA

Sekundární ovládací páka SDLA* hnací jednotky ovládá volitelnou soupravu hydraulického vyklápění plošiny. Přesunutím páky doleva zvednete sekací plošinu do servisní polohy. Přesunutím páky doprava spustíte sekací plošinu zpět dolů do provozní polohy.

Přenos hmotnosti

Správné nastavení systému přenosu hmotnosti hnací jednotky může ovlivnit terén a stav povrchu*. Ve většině případů by měl být systém přenosu hmotnosti nastaven od tří čtvrtin do plné kapacity.

*Informace o ovládacích prvcích hnací jednotky naleznete v provozní příručce k hnací jednotce.

BĚŽNÝ PROVOZ

Denní kontrola

VÝSTRAHA

Před kontrolou součástí nebo pokusem o opravu nebo seřízení vždy zatáhněte parkovací brzdu, vypněte motor hnací jednotky, vytáhněte klíč zapalování a ujistěte se, že se zcela zastavily všechny pohybující se části.

1. Zaparkujte stroj na rovném povrchu, vypněte motor a počkejte, dokud nevychladnou všechny provozní kapaliny.
2. Proveďte vizuální kontrolu hnací jednotky a přídatného zařízení. Přesvědčte se, zda není uvolněný nebo nechýbí spojovací materiál, zda nejsou poškozené nebo opotřeбенé součásti.
3. Zkontrolujte hydraulické hadice a hydraulická šroubení a ujistěte se, zda jsou utažené a těsné spoje (v závislosti na výbavě stroje).
4. Zkontrolujte řemeny a ujistěte se, zda nejsou poškozené nebo nadměrně opotřeбенé. Viz část „Kontrola řemenů“ v této příručce.
5. Zkontrolujte žací nože a jejich upevňovací šrouby. Žací nože musí být ostré a bezpečně upevněné. V případě potřeby proveďte údržbu.
6. Zkontrolujte vibrace rotoru.

Připojení

1. Ujistěte se, že jsou obě páky pro nastavení výšky sekací plošiny nastaveny v poloze číslo 15.
2. Pomalu vjedte hnací jednotkou dopředu do závěsných ramen přídatného zařízení. Vyrovnajte zvedací ramena hnací jednotky se závěsnými rameny přídatného zařízení tak, že zvednete nebo sklopíte přední závěs, a dokončete vsazení ramen.
3. Jakmile jsou ramena zcela vsazena, zavřete zajišťovací páku předního závěsu.*
4. Zatáhněte parkovací brzdu* a vypněte motor.
5. Nasaďte řemen přídatného zařízení na hnací řemenici vývodového hřídele (PTO) na hnací jednotce. Zkontrolujte, zda je řemen správně usazen v každé řemenici.
6. Připevněte napínací pružinu vývodového hřídele (PTO).
7. Otřete konce hadic dočista a připojte je k hydraulickým rychlospojkám hnací jednotky (v závislosti na výbavě). Hadice a rychlospojky (dle výbavy) připojte tak, aby barevné značky byly navzájem spárovány dohromady (červené s červenými atd.).

Odpojení

1. Uvedte obě páky pro nastavení výšky sekací plošiny do polohy číslo 15.
2. Zaparkujte hnací jednotku na rovném povrchu a zatáhněte parkovací brzdu.*
3. Spustte přídatné zařízení na zem.
4. Vypněte motor hnací jednotky.
5. Uvolněte napínací pružinu vývodového hřídele (PTO).

6. Sejměte řemen přídatného zařízení z hnací řemenice vývodového hřídele (PTO) hnací jednotky.
7. Odpojte hydraulické rychlospojky od hnací jednotky (v závislosti na výbavě).
8. Uvolněte zajišťovací páku předního závěsu.*
9. Znovu nastartujte hnací jednotku a pomalu odjedte směrem dozadu od přídatného zařízení. Odpojení může být snadnější, pokud budete pohybovat volantem do stran.

Kontrola vibrací rotoru

Před každým použitím zkontrolujte, zda nedochází k neobvyklým vibracím rotoru.

1. Hnací jednotku a cepovou sekačku zaparkujte na rovné otevřené ploše v dostatečné vzdálenosti od jiných osob.
2. Spustte sekačku na zem a zatáhněte parkovací brzdu.
3. Nastavte otáčky motoru hnací jednotky do rozmezí 2 000 až 3 000 ot/min, zapněte vývodový hřídel a poté nastavte škrticí klapku na maximální otáčky motoru.
4. Pokud rotor neobvykle vibruje, vypněte motor, vyjměte klíč zapalování a počkejte, dokud se nezastaví všechny pohybující se součásti.
5. Zkontrolujte, zda na rotoru nejsou nečistoty bránící správné funkci rotoru a nožů. Případné nahromaděné nečistoty uvolněte.
6. Přesvědčte se, zda není poškozený rotor nebo opotřebovaná ložiska rotoru.
7. Přesvědčte se, zda žací nože nejsou poškozené, nevyvážené nebo příliš opotřebované či zda nechýbí. Viz část „Kontrola a výměna žacích nožů“.

POZOR

Pokud nemůžete příčinu neobvyklých vibrací rotoru odstranit, obraťte se na autorizovaného prodejce Ventrac.

*Informace o ovládacích prvcích hnací jednotky naleznete v provozní příručce k hnací jednotce.

BĚŽNÝ PROVOZ

Postup sekání a ovládání

POZOR

Pokud dojde k nárazu do předmětu nebo pokud sekačka během provozu začne neobvykle vibrovat, okamžitě vypněte vývodový hřídel. Před obnovením provozu si přečtěte část „Kontrola vibrací rotoru“ a proveďte všechny potřebné opravy.

Pokud žací nůž chybí nebo je výrazně poškozen, STROJ VYPNĚTE! Nepoužívejte jej, dokud žací nůž nevyměníte. Pokyny pro výměnu a zachování správného vyvážení rotoru naleznete v části „Kontrola a výměna žacích nožů“.

Před zahájením provozu proveďte denní kontrolu a ověřte, zda je správně nastavena žací výška a systém přenosu hmotnosti hnací jednotky.

Zkontrolujte prostor, který hodláte sekat, a odstraňte kameny, větve a další předměty, které by mohl stroj odmrstit nebo které by se mohly zamotat do nožů nebo rotoru.

Spustte sekací plošinu na zem a přemístěte páku SDLA hnací jednotky do plovoucí polohy tak, že páku zatlačíte doprava až do polohy zajištěné zarážky. Páka zůstane v této poloze, dokud ji úmyslně nepřesunete.

Nastavte otáčky motoru hnací jednotky do rozmezí 2 000 až 3 000 ot/min, zapněte vývodový hřídel a poté nastavte škrticí klapku na požadované otáčky motoru.

Rozjedte se dopředu v požadované dráze sekání. Vyhýbejte se překážkám a podle potřeby je odstraňujte. Chcete-li zachovat kvalitu sekání, upravte pojzdovou rychlost podle podmínek. Když se zvýší zatížení cepové sekačky, snižte pojzdovou rychlost. Když se zatížení cepové sekačky sníží, pojzdovou rychlost zvýšte. Jakmile dosáhnete okraje sekané plochy, otočte sekačku a vyrovnejte ji pro další přejezd.

Budete-li sekat v obou směrech tak, že každý průjezd sekání je prováděn v opačném směru vůči vedlejšímu průjezdu, vytvoříte pruhovaný vzor v trávníku. Zadní válec po celé délce stlačuje trávu ve směru jízdy, čímž se efekt pruhování ještě zvyšuje.

Po dokončení sekání snižte otáčky motoru na 2 500 ot/min nebo nižší před tím, než vypnete spínač vývodového hřídele (PTO).

Přeprava přídatného zařízení

Přídatné zařízení přepravujte se zcela zvednutým předním závěsem hnací jednotky a přídatným zařízením, abyste předešli opotřebení zařízení. Při přepravě po nerovných a drsných površích jedte pomalu, abyste měli stále kontrolu nad hnací jednotkou a předcházeli přenášení rázů do hnací jednotky a přídatného zařízení. Před přepravou přídatného zařízení vždy vypněte vývodový hřídel hnací jednotky.

Nastavení výšky sekání

1. Zvedněte levou páku pro nastavení výšky (A) a zasuňte kolík do drážky vahadla zadního nosného rámu.

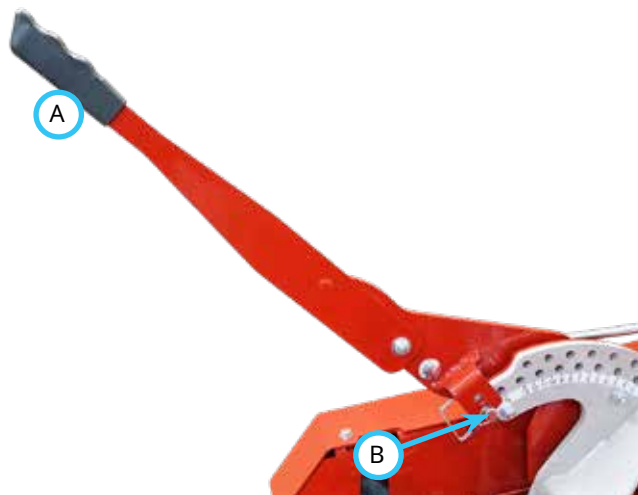

2. Mírným zatažením za páku uvolněte tlak vyvíjený na zajišťovací kolík (B) a kolík z vahadla zadního nosného rámu vytáhněte.
3. Zvedněte nebo sklopte páku pro nastavení výšky do požadované výšky sekání a zasuňte zpět pojistný kolík.
4. Vysuňte kolík na páce pro nastavení výšky z otvoru ve vahadlu zadního nosného rámu a otočte páku pro nastavení výšky dolů až na doraz páky.
5. Postup opakujte u pravé páky pro nastavení výšky a dbejte, aby byla nastavena do stejné polohy výšky sekání jako levá páka pro nastavení výšky.

ÚDRŽBA

⚠ VÝSTRAHA

Před kontrolou součástí nebo pokusem o opravu nebo seřízení vždy zatáhněte parkovací brzdu, vypněte motor hnací jednotky, vytáhněte klíč zapalování a ujistěte se, že se zcela zastavily všechny pohybující se části.

POZOR

Pokud některá součást vyžaduje výměnu, používejte pouze originální náhradní díly Ventrac.

Čištění a obecná údržba

V zájmu dosažení co nejlepších výsledků a zachování povrchové úpravy sekačky čistěte nebo myjte sekačku po dokončení práce, abyste odstranili nahromaděné zbytky trávy, listí a jiné nečistoty. Informace o přístupu ke spodní straně sekací plošiny najdete v části „Postup vyklopení plošiny“. Při mytí sekačky nestříkejte přímo na ložiska nebo těsnění.

Postup vyklopení plošiny (servisní poloha)

Postup ručního vyklopení

1. Zaparkujte hnací jednotku a sekačku na hladkém rovném povrchu.
2. Zatáhněte parkovací brzdu, vypněte motor a vytáhněte klíč zapalování.
3. Uvedte levou a pravou páku pro nastavení výšky sekání do polohy č. 1.
4. Vyměňte kolík (A) z držáků příčného rámu.

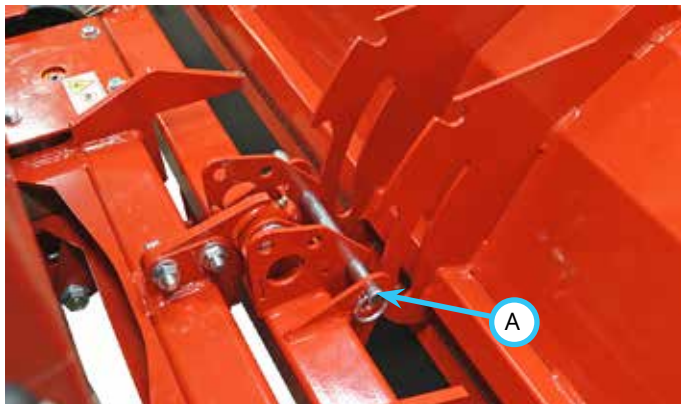

5. Nastartujte motor hnací jednotky a zvedněte její přední závěs do nejvyšší polohy.

6. Vypněte motor a vyjměte klíč ze zapalování.
7. Zvedněte přední část plošiny tak, aby se drážky v podpěrách středové plošiny vyrovnaly s otvory v držácích příčného rámu. Zasuňte kolíku uzamkněte plošinu v servisní poloze.



8. Chcete-li plošinu vrátit do provozní polohy, vyjměte kolík z konzol příčného rámu a spustte plošinu dolů do provozní polohy. **POZNÁMKA:** Pokud přední závěs klesá v důsledku kolísání tlaku v hydraulickém systému, před vyjmutím kolíku může být nutné nastartovat motor hnací jednotky a zvednout přední závěs.
9. Spustte sekací plošinu na zem.
10. Zasuňte kolík zpět do držáků příčného rámu.

ÚDRŽBA

Postup volitelného hydraulického vyklápění plošiny

1. Zaparkujte hnací jednotku a sekačku na hladkém rovném povrchu.
2. Zatáhněte parkovací brzdu, vypněte motor a vytáhněte klíč zapalování.
3. Uvedte levou a pravou páku pro nastavení výšky sekání do polohy č. 1.
4. Vyměňte kolík (A) z držáků příčného rámu.

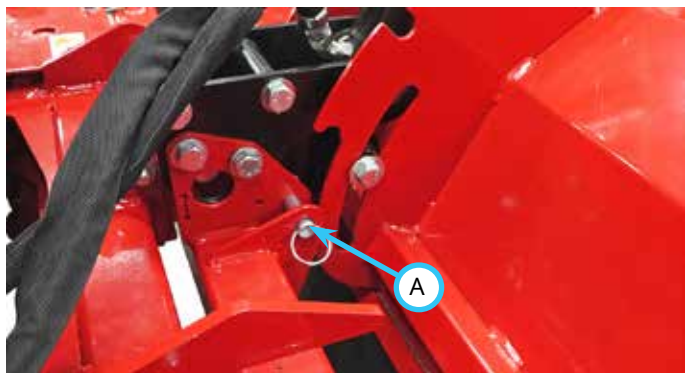

5. Nastartujte motor hnací jednotky a zvedněte její přední závěs do nejvyšší polohy.
6. Přešuněte sekundární páku SDLA doleva a jejím podržením vyklopte plošinu nahoru. Vyrovnějte drážky v podpěrách středové plošiny s otvory v držácích příčného rámu a zasunutím kolíku zpět zajistěte plošinu v servisní poloze.



7. Vypněte motor hnací jednotky a vyjměte klíč zapalování.
8. Chcete-li plošinu vrátit do provozní polohy, vyjměte kolík z konzol příčného rámu, vraťte se na sedadlo obsluhy, nastartujte motor a přesunutím sekundární páky SDLA doprava sklopte plošinu do provozní polohy. POZNÁMKA: Pokud přední závěs klesá v důsledku kolísání tlaku v hydraulickém systému, před vyjmutím kolíku může být nutné nastartovat motor hnací jednotky a zvednout přední závěs.
9. Spustte sekací plošinu na zem.
10. Zasuňte kolík zpět do držáků příčného rámu.

Kontrola a výměna žacích nožů

⚠ UPOZORNĚNÍ

Při provádění kontroly nebo servisních prací používejte silné rukavice a postupujte se zvýšenou opatrností.

1. Vyklopte plošinu do servisní polohy.
2. Zkontrolujte nože a ujistěte se, zda nejsou poškozené nebo nadměrně opotřebené. Věnujte zvýšenou pozornost řezné hraně, upevňovacím prvům a montážnímu otvoru v noži.

POZNÁMKA: Pokud jsou nože opotřebené, ale nepoškozené, lze sadu nožů otočit, aby se nepoužité řezné hrany přemístily ze zadní části sekačky na přední.

POZOR

Aby po výměně sady nožů (A) bylo zachováno vyvážení rotoru, je nutné vyměnit také sadu nožů (B) na opačné straně rotoru.

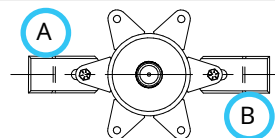

Vyměňte sadu nožů, která je v rovině 180 stupňů nejbližší k sadě nožů, kterou je třeba vyměnit.

Při výměně nožů je třeba také vyměnit upevňovací prvky.

3. Zapamatujte si stranu, ze které je namontován upevňovací šroub, a demontujte upevňovací prvky nože. Zlikvidujte jak nože, tak upevňovací prvky.
4. Vložte nové nože (A) a rozpěrné vložky (B) mezi montážní výstupky a upevněte je novým šroubem (C) a maticí (D). Namontujte šroub ve stejném směru jako původní šroub. Utáhněte jen natolik, aby byl spoj pevný. Nůž se musí volně otáčet.

POZNÁMKA: Sada nožů na obou koncích rotoru musí mít všechny rozpěrné vložky nainstalovány na straně koncové desky sady nožů, aby byla sada nožů vzdálena od koncové desky krytu.

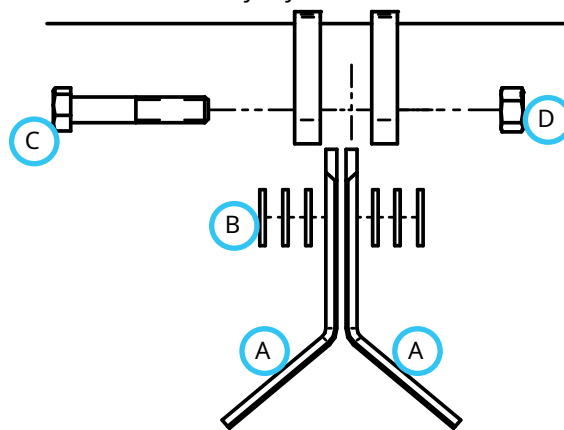

ÚDRŽBA

Kontrola řemenů

Kontrolou hnacích řemenů přídatného zařízení můžete zabránit náhlému selhání řemenu, pokud zjistíte problémy dříve, než způsobí prasknutí řemenu.

Typické opotřebení hnacího řemenu mohou způsobit poškození uvedená na obrázku. Pokud dojde k jakémukoli obdobnému poškození, hnací řemen bude nutné vyměnit.



Výměna hnacího řemenu přídatného zařízení

1. Odpojte sekačku od hnací jednotky.
2. Demontujte kryt hnací řemenice (A).



3. Sejměte starý hnací řemen přídatného zařízení a nasadte nový hnací řemen na řemenici.
4. Namontujte zpět kryt hnací řemenice. Utáhněte matice na utahovací moment 11 Nm (100 in-lb).

Výměna hnacího řemenu rotoru

1. Sejměte kryt pohonu rotoru (A).

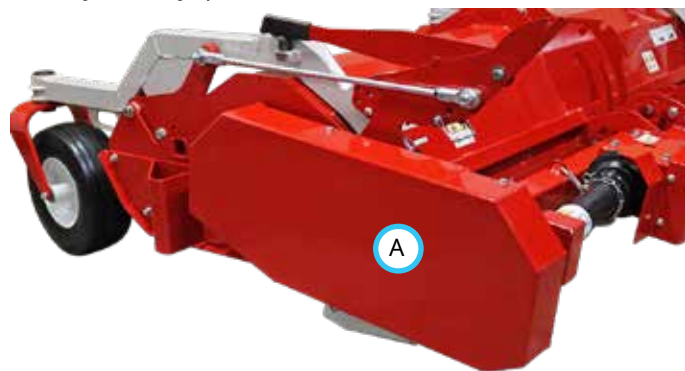

2. Uvolněte napnutí řemenu povolením matic (B, C) na napínací tyči pružiny (D).

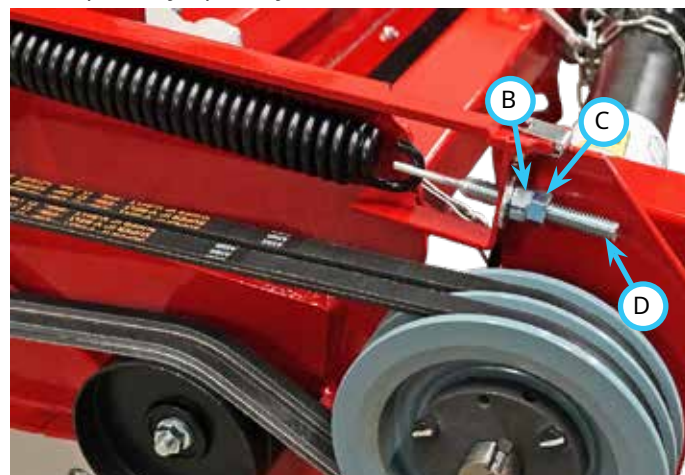

3. Sejměte staré hnací řemeny rotoru a nasadte nové hnací řemeny na řemenice.
4. Utáhněte nastavovací matice (B) na napínací tyči pružiny tak, aby mezi vinutými pružiny vznikla mezera přibližně 0,8–1,6 mm.
5. Utažením pojistné matice (C) proti seřizovací matici zajistěte napínací tyč pružiny v poloze.
6. Namontujte zpět kryt pohonu rotoru. Utáhněte šrouby na utahovací moment 24 Nm (210 in-lb).

ÚDRŽBA

Nastavení napnutí hnacího řemenu rotoru

Pokud během normálního provozu prokluzuje řemen, bude nutné seřídit jeho napnutí.

1. Sejměte kryt pohonu rotoru (A).

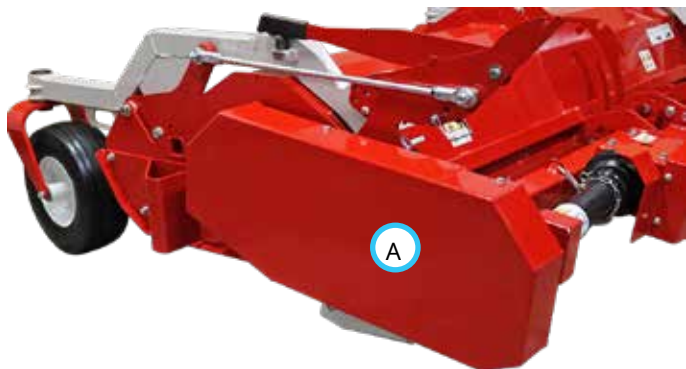

2. Povolte pojistnou matici (C) a seřizovací matici (B) utáhněte tak, aby mezi vinutými pružiny vznikla mezera přibližně 0,8–1,6 mm.

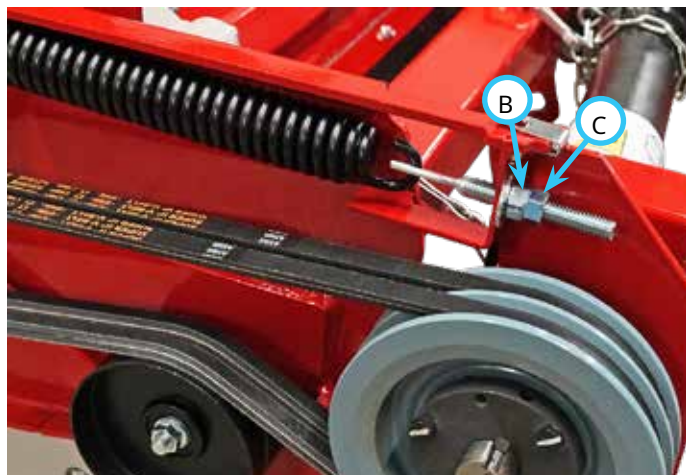

3. Utažením pojistné matice proti seřizovací matici zajistíte napínací tyč pružiny v poloze.
4. Namontujte zpět kryt pohonu rotoru. Utáhněte šrouby na utahovací moment 24 Nm (210 in-lb).

Místa mazání

Mazání je třeba provádět na následujících místech pomocí komplexního maziva na bázi lithia NLGI č. 2.

Před aplikací maziva do maznic tyto maznice dočista otřete.

Intervaly údržby a množství maziva jsou uvedeny v plánu údržby.

Odpojte cepovou sekačku od hnací jednotky a sejměte kryt pohonu rotoru.

Nastavte páky pro nastavení výšky do polohy č. 1 nebo 2. Promažte vahadla zadního nosného rámu.

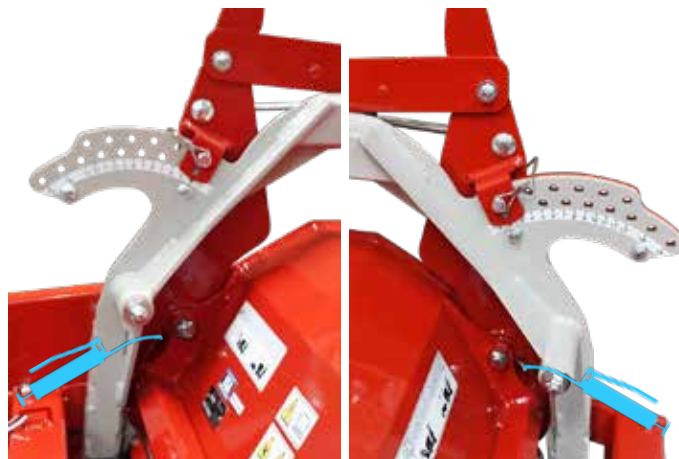

Nastavte páky pro nastavení výšky do polohy č. 15. Promažte hřídele kol a čepy otočných kol.



Namažte ložiska rotoru a otočné čepy příčného otočného rámu na obou stranách plošiny.

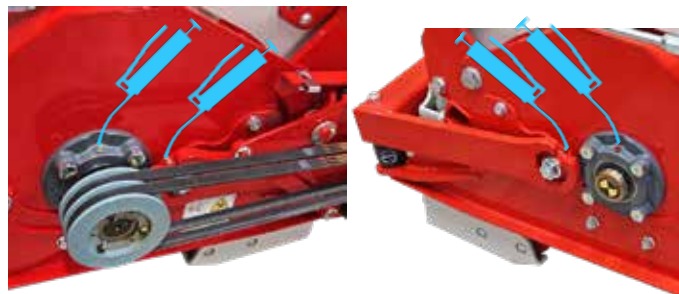

ÚDRŽBA

Promažte ložiska předlohového hřídele.

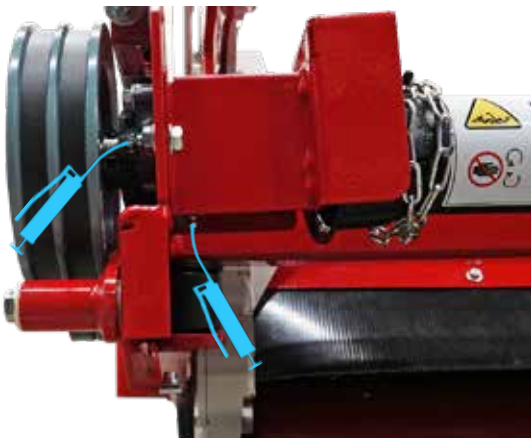

Promažte kryt hnacího hřídele.



Promažte horní otočné táhlo závěsu.

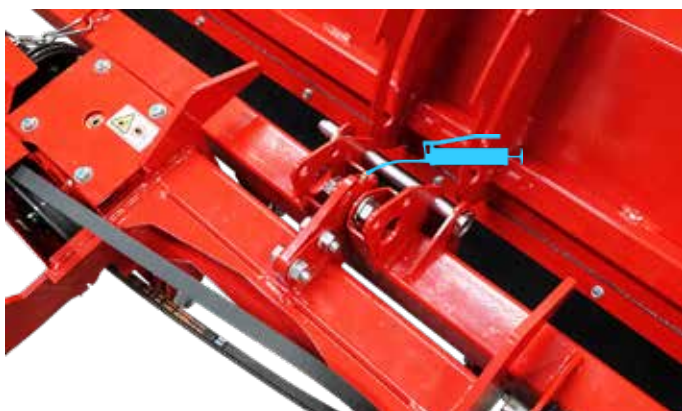

Promažte kardanové klouby hnacího hřídele.

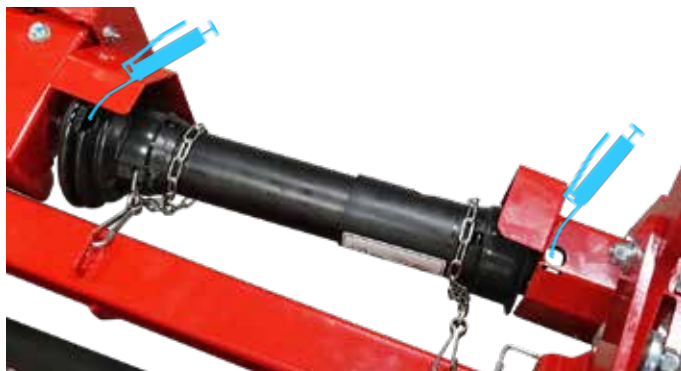

Otočte kryty hnacího hřídele tak, aby se vyrovnaly přístupové otvory s maznicí na kluzné ploše hnacího hřídele.



Promažte dvě dolní otočná táhla (4 místa).



Namontujte zpět kryt pohonu rotoru.

Připojte cepovou sekačku na hnací jednotku a vyklopte sekací plošinu do servisní polohy.

Promažte pravé ložisko zadního válce.

Promažte levé ložisko zadního válce.



ÚDRŽBA

Kontrola hladiny oleje v převodovce

1. Umístěte sekací plošinu na rovný povrch.
2. Vyčistěte horní část převodovky a demontujte zátku (A) z horního otvoru.

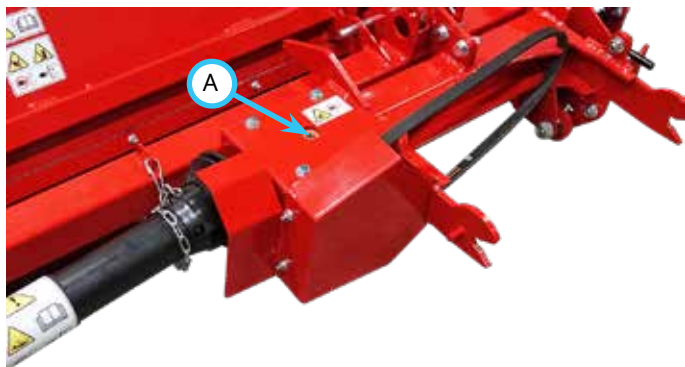

3. Zkontrolujte hladinu oleje v převodovce. Hladina oleje musí být udržována přibližně v polovině maximálního objemu. Pokud je hladina oleje nízká, doplňte takové množství syntetického převodového oleje 75W-140, abyste dosáhli správné výše.
4. Namontujte zátku zpět do horního otvoru převodovky.

Výměna převodového oleje

1. Umístěte sekací plošinu na rovný povrch.
2. Vyčistěte horní a dolní část převodovky.
3. Demontujte zátku (A) horního otvoru převodovky.

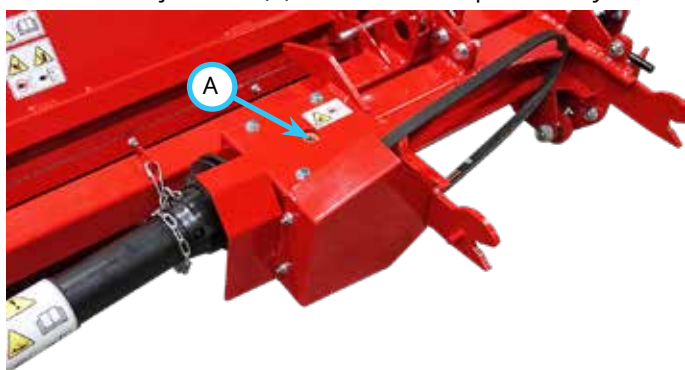

4. Pod převodovku umístěte sběrnou nádobu.
5. Demontujte zátku ze spodního otvoru převodovky a nechte vytéct převodový olej.
6. Namontujte zátku zpět do spodního otvoru převodovky.
7. Doplňte takové množství syntetického převodového oleje 75W-140, abyste dosáhli správné výše.
8. Namontujte zátku zpět do horního otvoru převodovky.

Uskladnění

Příprava přídatného zařízení na uskladnění

1. Vyčistěte přídatné zařízení a odstraňte nahromaděné zbytky trávy, listí a jiné nečistoty.
2. Přesvědčte se, zda není uvolněný nebo nechybí spojovací materiál, zda nejsou poškozené nebo opotřebené součásti. Opravte nebo vyměňte všechny poškozené nebo opotřebené součásti.
3. Zkontrolujte hnací řemeny a v případě poškození nebo opotřebení je vyměňte.
4. Zkontrolujte žací nože a v případě poškození nebo opotřebení je vyměňte.
5. Zkontrolujte bezpečnostní štítky. Chybějící štítky nebo štítky, které jsou vybledlé či nečitelné, nahradte novými.
6. Aplikujte mazivo do všech mazacích míst a veškeré nadbytečné mazivo otřete.
7. Zkontrolujte hladinu oleje v převodovce.
8. Pokud je sekačka vybavena soupravou hydraulického vyklápění, zkontrolujte hydraulické hadice a šroubení z hlediska možného poškození či opotřebení. Připojení musí být pevná a těsná. Poškozené nebo opotřebené součásti vyměňte.
9. Zkontrolujte lakované součásti, zda nejsou oprýskané, poškrábané nebo zkorodované. Podle potřeby povrchy očistěte a vyretušujte.

Uvedení přídatného zařízení do provozu po uskladnění

1. Vyčistěte přídatné zařízení a odstraňte veškerý nahromaděný prach a nečistoty.
2. Zkontrolujte přídatné zařízení podle pokynů v části „Denní kontrola“ v této příručce.
3. Vyzkoušejte funkce přídatného zařízení, abyste se ujistili, že všechny součásti pracují správně.

ÚDRŽBA

Plán údržby

Plán údržby	Počet míst	Počet zvířů	Podle potřeby	Denně	Po 50 hodinách	Po 100 hodinách	Po 150 hodinách	Po 200 hodinách	Po 250 hodinách	Po 300 hodinách	Po 350 hodinách	Po 400 hodinách	Po 450 hodinách	Po 500 hodinách	Po 550 hodinách	Po 600 hodinách	Po 650 hodinách	Po 700 hodinách	Po 750 hodinách	Po 800 hodinách	Po 850 hodinách	Po 900 hodinách	Po 950 hodinách	Po 1 000 hodinách	Ročně	
Mazivo a mazání: Viz část „Mazání“																										
Vahadlo zadního nosného rámu	2	^			✓	✓	✓	✓	✓	✓	✓	✓	✓	✓	✓	✓	✓	✓	✓	✓	✓	✓	✓	✓	✓	✓
Ložisko otáčení kola	2	1			✓	✓	✓	✓	✓	✓	✓	✓	✓	✓	✓	✓	✓	✓	✓	✓	✓	✓	✓	✓	✓	✓
Ložisko hřídele kola	2	^	**		✓	✓	✓	✓	✓	✓	✓	✓	✓	✓	✓	✓	✓	✓	✓	✓	✓	✓	✓	✓	✓	✓
Ložisko rotoru	2	1			✓	✓	✓	✓	✓	✓	✓	✓	✓	✓	✓	✓	✓	✓	✓	✓	✓	✓	✓	✓	✓	✓
Otočný příčný rám	2	^			✓	✓	✓	✓	✓	✓	✓	✓	✓	✓	✓	✓	✓	✓	✓	✓	✓	✓	✓	✓	✓	✓
Ložisko zadního válce	2	1			✓	✓	✓	✓	✓	✓	✓	✓	✓	✓	✓	✓	✓	✓	✓	✓	✓	✓	✓	✓	✓	✓
Ložisko předlohového hřídele	2	1			✓	✓	✓	✓	✓	✓	✓	✓	✓	✓	✓	✓	✓	✓	✓	✓	✓	✓	✓	✓	✓	✓
Hnací hřídel	5	1			✓	✓	✓	✓	✓	✓	✓	✓	✓	✓	✓	✓	✓	✓	✓	✓	✓	✓	✓	✓	✓	✓
Horní otočné táhlo závěsu	1	^			✓	✓	✓	✓	✓	✓	✓	✓	✓	✓	✓	✓	✓	✓	✓	✓	✓	✓	✓	✓	✓	✓
Spodní otočné táhlo	4	^			✓	✓	✓	✓	✓	✓	✓	✓	✓	✓	✓	✓	✓	✓	✓	✓	✓	✓	✓	✓	✓	✓
Kontrola hladiny oleje v převodovce						✓		✓		✓		✓		✓		✓		✓		✓		✓		✓		✓
Výměna převodového oleje K výměně používejte syntetický převodový olej 75W-140					✓									✓											✓	
Kontrola																										
Kontrola uvolněných, chybějících nebo opotřebovaných součástí				✓																						
Kontrola řemenů a řemenic				✓																						
Kontrola žacíků nožů a jejich montážních šroubů				✓																						
Kontrola bezpečnostních štítků				✓																						
Kontrola hydraulických hadic a šroubení (dle výbavy)																										
^Aplikujte mazivo, dokud nezačne vystupovat čerstvé mazivo.																										
**Provoz v náročných podmínkách může vyžadovat častější intervaly údržby.																										

ÚDRŽBA

Kontrolní seznam údržby

Plán údržby	Počet míst	Počet zvířů	Podle potřeby	Denně	Po 50 hodinách	Po 100 hodinách	Po 150 hodinách	Po 200 hodinách	Po 250 hodinách	Po 300 hodinách	Po 350 hodinách	Po 400 hodinách	Po 450 hodinách	Po 500 hodinách	Po 550 hodinách	Po 600 hodinách	Po 650 hodinách	Po 700 hodinách	Po 750 hodinách	Po 800 hodinách	Po 850 hodinách	Po 900 hodinách	Po 950 hodinách	Po 1 000 hodinách	Ročně
Mazivo a mazání: Viz část „Mazání“																									
Vahadlo zadního nosného rámu	2	^																							
Ložisko otáčeni kola	2	1																							
Ložisko hřídele kola	2	^	**																						
Ložisko rotoru	2	1																							
Otočný příčný rám	2	^																							
Ložisko zadního válce	2	1																							
Ložisko předlohového hřídele	2	1																							
Hnací hřídel	5	1																							
Horní otočné táhlo závěsu	1	^																							
Spodní otočné táhlo	4	^																							
Kontrola hladiny oleje v převodovce																									
Výměna převodového oleje K výměně použijte syntetický převodový olej 75W-140																									
Kontrola																									
Kontrola uvolněných, chybějících nebo opotřebovaných součástí																									
Kontrola řemenů a řemenic																									
Kontrola žacích nožů a jejich montážních šroubů																									
Kontrola bezpečnostních štítků																									
Kontrola hydraulických hadic a šroubení (dle výbavy)																									
^Aplikujte mazivo, dokud nezačne vystupovat čerstvé mazivo.																									
**Provoz v náročných podmínkách může vyžadovat častější intervaly údržby.																									

TECHNICKÉ ÚDAJE

Rozměry

Cepová sekačka MY560

Celková výška	70 cm
Celková délka.	164 cm
Celková šířka	160 cm
Hmotnost.	292,5 kg
Šířka záběru sekání	142 cm
Rozsah výšky sekání.	25 až 127 mm
Počet nožů	48

Cepová sekačka MY720

Celková výška	70 cm
Celková délka.	161 cm
Celková šířka	201 cm
Hmotnost.	329 kg
Šířka záběru sekání	183 cm
Rozsah výšky sekání.	25 až 127 mm
Počet nožů	72

Vlastnosti

- Konstrukce výklopné plošiny
- Zadní válec po celé délce pro rovnoměrné sekání a tvorbu pruhů
- Výkyv sekací plošiny ze strany na stranu

Nejnovější verzi této provozní příručky naleznete na webové stránce ventrac.com/manuals.
Stáhnout je možné i příručku k součástem.

Zobrazení všech příruček



TECHNICKÉ ÚDAJE

Emise hluku - MY560

Emise hluku ¹	
Naměřená hladina akustického výkonu, dB(A)	107,0
Nejistota akustického výkonu, dB(A)	2,0
Hladina akustického tlaku v úrovni uší obsluhy, dB(A)	94,0
Nejistota akustického tlaku, dB(A)	2,0

Poznámka 1: Specifikace lze změnit bez předchozího upozornění.

Prohlášení o shodě ES - Ventrac MY560

Výrobce	Venture Products, Inc. 500 Venture Drive Orrville, OH 44667 USA
Autorizovaný zástupce (také oprávněn k sestavení technické dokumentace)	Marcel Dutrieux Manažer integrity evropských produktů Toro Europe NV Nijverheidsstraat 5 2260 Oevel Belgie
Správce technických souborů	Ryan Steiner Venture Products, Inc. 500 Venture Drive Orrville, OH 44667 USA
Popis	Křovinořezné cepové přídatné zařízení
Název modelu	Cepová sekačka Ventrac MY560
Číslo modelu	39.55144
Sériové číslo	MY560-Axxxxx
Tento výrobek vyhovuje směrnicím	2006/42/ES 2014/30/EU
Ryan Steiner Technický ředitel 	27. dubna 2021 Orrville, Ohio USA

TECHNICKÉ ÚDAJE

Emise hluku - MY720

Emise hluku ¹	
Naměřená hladina akustického výkonu, dB(A)	107,0
Nejistota akustického výkonu, dB(A)	2,0
Hladina akustického tlaku v úrovni uší obsluhy, dB(A)	94,0
Nejistota akustického tlaku, dB(A)	2,0

Poznámka 1: Specifikace lze změnit bez předchozího upozornění.

Prohlášení o shodě ES - Ventrac MY720

Výrobce	Venture Products, Inc. 500 Venture Drive Orrville, OH 44667 USA
Autorizovaný zástupce (také oprávněn k sestavení technické dokumentace)	Marcel Dutrieux Manažer integrity evropských produktů Toro Europe NV Nijverheidsstraat 5 2260 Oevel Belgie
Správce technických souborů	Ryan Steiner Venture Products, Inc. 500 Venture Drive Orrville, OH 44667 USA
Popis	Křovinořezné cepové přídatné zařízení
Název modelu	Cepová sekačka Ventrac MY720
Číslo modelu	39.55145
Sériové číslo	MY720-Axxxxx
Tento výrobek vyhovuje směrnicím	2006/42/ES 2014/30/EU
Ryan Steiner Technický ředitel 	11. března 2021 Orrville, Ohio USA

ZÁRUKA



OMEZENÁ ZÁRUKA – KOMERČNÍ ZAŘÍZENÍ VENTRAC

Společnost Venture Products, Inc. (dále jen „V.P.I.“) zaručuje podle podmínek uvedených v tomto dokumentu, že během příslušné záruční doby opraví, vymění nebo upraví jakoukoli součást vyrobenou společností Venture Products Inc. za předpokladu, že společnost Venture Products, Inc. zjistí, že je daná součást vadná z hlediska materiálu nebo zpracování.

Na všechna komerční zařízení Ventrac zakoupená a registrovaná 1. ledna 2019 nebo později se bude vztahovat 2letá komerční záruka. Záruční doba začíná datem původního nákupu zákazníka:

Komerční zařízení Ventrac	Záruční doba
2100 SSV a přídatná zařízení	2 roky
Traktory řady 3000 a přídatná zařízení	2 roky
Traktory řady 4000 a přídatná zařízení	2 roky

Na všechny doplňkové sady a příslušenství Ventrac, jako jsou tříbodový závěs, 12V elektrické zásuvky vpředu a vzadu, nožní pedál, souprava zdvojených kol atd., se vztahují výše uvedené záruční lhůty, pokud jsou tyto doplňky namontovány autorizovaným prodejcem Ventrac. Tato záruka může být převedena a bude zahrnovat zbytek záruky od původního data nákupu / registrace u autorizovaného prodejce a/nebo společnosti V.P.I.

Záruku na motor poskytuje příslušný výrobce motoru. Přečtěte si prosím záruční podmínky výrobce motoru, které jsou součástí uživatelské příručky.

Pro účely posouzení záruky na komerční zařízení Ventrac musí být zařízení, včetně všech vadných dílů, vráceno během záruční doby autorizovanému prodejci Ventrac. Záruka se vztahuje na náklady na opravu nebo výměnu (dle rozhodnutí společnosti V.P.I.) vadného dílu. Náklady související s vyzvednutím a dodáním zařízení, dobou strávenou cestováním při servisních zásazích nebo dopravou vzniklé v souvislosti se záruční opravou jsou výhradní odpovědností vlastníka a nejsou kryty zárukou společností Ventrac a/nebo V.P.I. Odpovědnost společností Ventrac a V.P.I. je v souvislosti s reklamací omezena na provedení požadovaných oprav nebo výměn a tvrzení o porušení záruky nebude důvodem pro zrušení smlouvy o prodeji jakéhokoli zařízení Ventrac nebo odstoupení od ní. K doložení jakéhokoli záručního nároku může prodejce požadovat doklad o koupi. Záruční kredit lze uplatnit pouze na práce provedené v rámci záruky autorizovaným prodejcem Ventrac.

Tato záruka se vztahuje pouze na komerční zařízení Ventrac provozovaná za normálních podmínek a řádně udržovaná. Záruka se výslovně NEVZTAHUJE na: a) jakékoli závady, poškození nebo zhoršení stavu v důsledku běžného používání, opotřebení nebo vystavení povětrnostním vlivům; b) běžné úkony údržby, jako je čištění, mazání, výměna oleje; c) výměnu položek podléhajících údržbě, jako je olej, maziva, zapalovací svíčky, řemeny, pryžové hadice, ložiska nebo jiné součásti, které jsou předmětem běžné výměny; d) škody nebo vady vzniklé v důsledku zneužití, nesprávného použití, zanedbání, změny, nedbalosti nebo nehody nebo v souvislosti s nimi; e) opravy nebo výměny vyplývající z provozu nebo používání zařízení, které není v souladu s provozními pokyny uvedenými v provozní příručce nebo jinými provozními pokyny poskytnutými společností V.P.I.; f) opravy nebo výměny vyplývající z jakékoli manipulace se zařízením Ventrac, které bylo změněno nebo upraveno tak, že je podle ustanovení společnosti V.P.I. nepříznivě ovlivněn provoz, výkon nebo životnost zařízení, nebo které bylo změněno, upraveno nebo ovlivněno tak, že bylo změněno zamýšlené použití výrobku; g) opravu nebo výměnu, kterou si vyžádalo použití dílů, příslušenství nebo spotřebního materiálu, včetně benzínu, olejů nebo maziv, nekompatibilních se zařízením nebo jiných, než jak je doporučeno v provozní příručce nebo v jiných provozních pokynech poskytnutých společností V.P.I.; h) opravy nebo výměny vyplývající z použití dílů nebo příslušenství, které nepříznivě ovlivnily provoz, výkon nebo životnost zařízení; nebo i) poškození nebo závady způsobené nebo vzniklé v důsledku opravy zařízení Ventrac osobou nebo osobami jinými než autorizovaným servisním prodejcem Ventrac nebo v důsledku montáže dílů jiných, než jsou originální díly Ventrac nebo díly doporučené společností Ventrac.

ZÁRUKA



OMEZENÁ ZÁRUKA – KOMERČNÍ ZAŘÍZENÍ VENTRAC

Výhradní odpovědnost společnosti V.P.I. v souvislosti s touto zárukou je oprava a výměna, jak je uvedeno v tomto dokumentu. Společnost V.P.I. nenese žádnou odpovědnost za žádné jiné náklady, ztrátu nebo poškození. Společnost V.P.I. nenese žádnou odpovědnost zejména za: i) výdaje související s benzínem, olejem nebo mazivou; ii) ztrátu, náklady nebo výdaje spojené s přepravou nebo dodáním zařízení na úpravu trávníků z místa vlastníka nebo z místa, kde majitel zařízení používá, do sídla kteréhokoli autorizovaného prodejce Ventrac nebo z něj; iii) dobu strávenou cestováním, přesčasy, čas po pracovní době nebo jiné mimořádné poplatky za opravy nebo poplatky spojené s opravami nebo výměnami mimo běžnou pracovní dobu v místě podnikání autorizovaného prodejce Ventrac; iv) pronájem stejného nebo podobného náhradního zařízení během období jakékoli záruční opravy nebo výměny; v) jakékoli poplatky za telefon nebo telegram; vi) ztrátu nebo poškození majetku nebo škody způsobené osobám jiné, než na které se vztahují podmínky této záruky; vii) jakékoli nároky na ušlý příjem, ušlý zisk nebo dodatečné náklady nebo výdaje vzniklé v důsledku tvrzení o porušení záruky; nebo viii) honoráře právníka.

Opravné prostředky kupujícího uvedené v tomto dokumentu jsou výhradní a nahrazují všechny ostatní opravné prostředky. Odpovědnost společnosti V.P.I., ať již ve smlouvě, občanskoprávním deliktu, na základě jakékoli záruky nebo jinak, nepřesáhne rámec povinnosti společnosti stanovené v tomto dokumentu. Společnost V.P.I. nenese odpovědnost za náklady na demontáž nebo montáž, ani nenese odpovědnost za žádné přímé, nepřímé, zvláštní nebo následné škody jakéhokoli druhu. Společnost V.P.I. v žádném případě nenese odpovědnost za jakoukoli částku přesahující cenu přijatou za zboží, za které je nárokován závazek.

Vedle záruk stanovených v této záruce nemůže kupující komerčního zařízení Ventrac využít žádná prohlášení ani záruky. Veškerá prohlášení nebo prohlášení učiněná jakýmkoli prodejcem tohoto zařízení, včetně prohlášení uvedených v jakékoli prodejní literatuře nebo ústně učiněných jakýmkoli obchodním zástupcem, jsou nahrazena podmínkami této záruky. Jakékoli potvrzení skutečnosti nebo příslib kupujícímu, který učinila společnost V.P.I. nebo některý z jejích zástupců a který se týká zboží, na které se vztahuje tato záruka, nebude považován za součást základu smlouvy a nebude pokládán za vyjádření jakékoli výslovné záruky, že takové zboží bude ve shodě s tímto potvrzením nebo příslibem.

Žádný zaměstnanec, distributor nebo zástupce není oprávněn měnit výše uvedené záruky žádným způsobem nebo poskytovat jakoukoli jinou záruku jménem společnosti V.P.I.

Některé státy neumožňují omezení doby trvání předpokládané záruky nebo vyloučení omezení náhodných nebo následných škod, takže se na vás výše uvedené omezení nebo vyloučení nemusí vztahovat.

Tato záruka vám uděluje specifická zákonná práva, kromě nichž můžete mít i další práva, která se mezi jednotlivými státy liší.

Tato záruka se vztahuje na všechna komerční zařízení Ventrac prodaná společností Venture Products Inc.