

Betjeningsvejledning

KW452

Vejrbestandigt førerhus





500 Venture Drive
Orrville, OH 44667
www.ventrac.com



Gå til ventrac.com/manuals for at se den seneste version af denne betjeningsvejledning.

Der er også en reservedelsvejledning, som kan downloades.

Til ejeren Kontaktoplysninger og produktidentifikation

Hvis du har brug for at kontakte en autoriseret Ventrac-forhandler for at få oplysninger om serviceeftersyn af dit produkt, skal du altid oplyse produktmodellen og serienumrene.

Udfyld følgende oplysninger til senere brug. Se billedet/billederne nedenfor for at finde identifikationsnumrene. Angiv dem i de angivne felter.

Købsdato: _____

Forhandler: _____

Forhandleradresse: _____

Telefonnummer til forhandler: _____

Forhandlers faxnummer: _____

Modelnr. (A): _____

Serienummer (B): _____

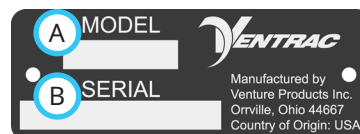

Venture Products Inc. forbeholder sig ret til at foretage ændringer i design eller specifikationer uden forpligtelse til at foretage lignende ændringer på tidligere fremstillede produkter.

INDHOLDSFORTEGNELSE

INTRODUKTION	SIDE 5
Produktbeskrivelse	5
Hvad skal jeg bruge en betjeningsvejledning til?	5
Brug af din vejledning.	6
Ordliste til vejledning	6
SIKKERHED	SIDE 7
Generelle sikkerhedsprocedurer.	7
Oplæring er påkrævet.	7
Krav til personlige værnemidler	7
Arbejdssikkerhed	7
Tillad ikke passagerer	9
Arbejde på skråninger	9
Transport med lastbil eller anhænger.	10
Vedligeholdelse	10
Brændstofsikkerhed.	11
Hydrauliksikkerhed	12
Sikkerhedsmærkater	14
OPSÆTNINGSANVISNINGER	SIDE 16
Identifikation af dele	16
Opsætningsanvisninger til maskinen og det vejrbestandige førerhus	18
BETJENINGSELEMENTER	SIDE 30
Betjeningselementplaceringer.	30
Udvendigt dørhåndtag og -lås (A).	30
Indvendigt dørhåndtag (B).	30
Rudens låsehåndtag (C).	30
Indvendig lyskontakt (D)	30
Katastrofelyskontakt (E).	30
Kontakt til strobelygte (F).	31
Kontakt til bageste arbejdslygte (G).	31
Kontakt til forreste arbejdslygte (H).	31
Kontakt til forrudevisker/sprinkler (I)	31
Varmeblæserens hastighedskontakt (J).	31
Varmeenhedens temperaturkontakt (K)	31
USB-kobling (L).	31
Bageste varmeblæser (M)	31
Hovedvarmeblæsere (N)	31
Afrimningsventilator og kontakt (O).	31
GENEREL BETJENING	SIDE 32
Daglig inspektion	32
4-punktsikkerhedssele	32
Strobelygte	32

INDHOLDSFORTEGNELSE

SERVICE	SIDE 33
Rengøring og generel vedligeholdelse	33
Justering af det øverste sikkerhedsselemonteringsbeslag	33
Justering af rudelåsen.	33
Justering af rudens låsehåndtag.	33
Justering af dørlåsen	33
Smøring af dørlås	34
Justering af nederste dørrude	34
Udskiftning af sikringer.	34
Udskiftning af viskerbladet.	35
Inspektion og justering af sprinklerdyse	35
Ændring af strobelygtens blinkemønster.	35
Smøring af strobelygtestift.	35
Udskiftning af varmeenhedens luftfilter	36
Opbevaring.	36
Maskinens dæktryk	37
SPECIFIKATIONER	SIDE 38
Dimensioner	38
Funktioner	38

INTRODUKTION



Det glæder Venture Products Inc. at kunne forsyne dig med dit nye vejrbestandige Ventrac KW452-førerhus! Vi håber, at Ventrac-udstyret vil give dig en komplet traktorløsning.

Besøg vores websted, eller kontakt din autoriserede Ventrac-forhandler for at få en komplet liste over tilgængelige redskaber og tilbehør til dit nye vejrbestandige KW452-førerhus.

	Varebeskrivelse	Delnummer
Tilbehør	Afrimningsventilatorsæt	70.2006-6
	Katastrofelyssæt	70.8162
	Spejlsæt	70.2006-4
	Strobelygtesæt	70.8161
	Sprinklersæt	70.8148
	Monterings sæt til KW452-varmeenhed (4500Y/4520Y Kubota-diesel)	70.2014-51
	Monterings sæt til KW452-varmeenhed (4500P/4520P Kawasaki)	70.2014-52
	Monterings sæt til KW452-varmeenhed (4500Z/4520Z Kubota-benzin)	70.2014-53
	Løfteslynge	47.0381

Produktbeskrivelse

Det vejrbestandige Ventrac KW452-førerhus er konstrueret til det ene formål at beskytte operatøren mod vejret, samtidig med at det giver enestående udsyn. Standardfunktionerne omfatter en forrudevisker, LED-arbejdslygter foran og bagpå, en stor indgangsdør i venstre side, en nødudgang i højre side, dør- og sideruder, der hurtigt og nemt kan fjernes, og en 4-punktsikkerhedssele. Alle førerhuse med serienr. 01287 og højere er udstyret med en varmeenhed. Der skal købes et monterings sæt for at tilslutte varmeenheden til din maskines motor.

Det valgfri tilbehør omfatter en strobelygte, katastrofelys, spejle, sprinkler og afrimningsventilatorsæt. Se de nationale og/eller lokale bestemmelser vedrørende belysningskrav, der er specifikke for den tilsigtede anvendelse.

BEMÆRK: Det vejrbestandige KW452-førerhus kan ikke bruges sammen med Ventrac KH500 versa-læsseren, Ventrac RV602-vakuumpopsamleren eller midtervægtstangsættet 70.4137. Det vejrbestandige KW452-førerhus bør ikke bruges med en plænetrimmer til idrætsanlæg udstyret med et trimmertræksæt. Når trimmertrækket er foldet sammen, og plænetrimmeren hæves, kan trimmerens trækhandtag komme i kontakt med og knuse førerhusets bagrude.

Hvad skal jeg bruge en betjeningsvejledning til?

Denne vejledning er udarbejdet for at hjælpe dig med at få vigtig viden om, hvad det kræver at betjene og vedligeholde arbejdsmaskinen sikkert og at undgå personskader og produktskader. Den er inddelt i kapitler, så det er let at finde frem til de relevante oplysninger.

Du skal læse og forstå betjeningsvejledningen til alt Ventrac-udstyr, du ejer. Når du læser betjeningsvejledningen, lærer du hvert enkelt stykke udstyr at kende. Hvis vejledningen bliver beskadiget eller ulæselig, skal den straks erstattes. Kontakt din lokale Ventrac-forhandler for at få en ny.

Når du bruger et Ventrac-redskab, skal du sørge for at læse og følge sikkerheds- og betjeningsvejledningen til både maskinen og det anvendte redskab for at sørge for så sikker betjening som muligt.

Oplysningerne i denne vejledning oplyser operatøren om de sikreste procedurer for betjening af arbejdsmaskinen og sikrer det størst mulige udbytte af maskinen. Manglende overholdelse af de sikkerhedsforanstaltninger, der er angivet i denne vejledning, kan medføre personskade og/eller beskadigelse af udstyret.

INTRODUKTION

Brug af din vejledning

Denne vejledning identificerer potentielle farer og sikkerhedshensyn for at hjælpe dig og andre med at undgå personskade og/eller beskadigelse af udstyret.

Sikkerhed bør altid have førsteprioritet, når der arbejdes på udstyret, eller det er i brug. Der er større risiko for ulykker, hvis de korrekte driftsprocedurer ikke følges, eller hvis uerfarne operatører involveres.

SYMBOLDEFINITIONER



Dette symbol identificerer potentielle sundheds- og sikkerhedsrisici. Det markerer sikkerhedsforanstaltninger. Det vedrører din og andres sikkerhed.

Der er tre signalord, som beskriver sikkerhedshensynsniveauet: Fare, advarsel og forsigtig.

DEFINITIONER AF SIGNALORD

FARE

Angiver en overhængende farlig situation, som, hvis den ikke undgås, vil medføre dødsfald eller alvorlig personskade. Dette signalord er begrænset til de mest ekstreme tilfælde.

ADVARSEL

Angiver en potentielt farlig situation, som, hvis den ikke undgås, kan medføre dødsfald eller alvorlig personskade.

FORSIGTIG

Angiver en potentielt farlig situation, som, hvis den ikke undgås, kan medføre mindre eller moderat personskade og/eller tingsskade. Det kan også bruges til at advare mod usikre praksisser.

Denne vejledning bruger også to ord til at fremhæve oplysninger. **OBS** henleder opmærksomheden på særlige mekaniske oplysninger for at forhindre beskadigelse af udstyr og/eller bedste praksisser for udstyrsservice og -pleje. **BEMÆRK** fremhæver generelle oplysninger, der er værd at lægge særligt mærke til.

Bemærk! Der kan henvises til højre og venstre orientering forskellige steder i denne vejledning. Højre og venstre defineres ud fra, at man befinder sig på førerpladsen og vender ansigtet fremad.

Ordliste til vejledning

Maskine	En Ventrac-traktor eller anden motordrevet Ventrac-enhed, der kan bruges alene eller med et redskab eller tilbehør.
Redskab	Et stykke Ventrac-udstyr, der kræver en maskine til drift.
Tilbehør	En enhed, der tilsluttes en maskine eller et redskab for at udvide mulighederne for brug.
Arbejdsmaskine	Beskriver ethvert "redskab" eller "tilbehør", der bruges i kombination med en maskine.

SIKKERHED



Generelle sikkerhedsprocedurer for Ventrac-maskiner, -redskaber og -tilbehør



Oplæring er påkrævet

- Ejeren af denne arbejdsmaskine er alene ansvarlig for korrekt oplæring af operatørerne.
- Ejeren/operatøren er alene ansvarlig for brugen af denne arbejdsmaskine og for at forhindre ulykker eller skader på sig selv, andre personer eller ting.
- Tillad ikke, at børn eller personale, der ikke er oplært, bruger maskinen. Lokale bestemmelser kan stille krav til operatørens alder.
- Før arbejdsmaskinen tages i brug, skal du læse betjeningsvejledningen og forstå dens indhold.
- Hvis operatøren af arbejdsmaskinen ikke kan forstå denne vejledning, er ejeren af denne maskine alene ansvarlig for at forklare operatøren denne vejlednings indhold.
- Lær og forstå brugen af alle betjeningsselementerne.
- Du skal vide, hvordan du hurtigt standser maskinen og redskaberne i nødstilfælde.

Krav til personlige værnemidler

- Ejeren er ansvarlig for at sikre, at alle operatører anvender de påkrævede personlige værnemidler, mens arbejdsmaskinen betjenes. Når du bruger arbejdsmaskinen, skal du anvende følgende personlige værnemidler:
- Godkendt øjenbeskyttelse og høreværn.
- Skridsikkert, lukket fodtøj.
- Lange bukser.
- En støvmaske til støvende forhold.
- Yderligere personlige værnemidler kan være påkrævet. Der henvises til produktets sikkerhedsprocedurer for yderligere krav.

Arbejdssikkerhed

- Fastgør langt hår og løstsiddende tøj. Undlad at bære smykker.
- Efterse arbejdsmaskinen før brug. Reparer eller udskift beskadigede, slidte eller manglende dele. Sørg for, at alle afskærmninger er på plads og i god driftsmæssig stand. Foretag eventuelle nødvendige justeringer, før arbejdsmaskinen betjenes.
- Nogle af billederne i denne vejledning kan vise afskærmninger eller dæksler, der er åbnet eller fjernet, for tydeligt at kunne illustrere anvisningerne. Arbejdsmaskinen må under ingen omstændigheder bruges, når disse anordninger ikke er på plads.
- Ændringer eller modifikationer af denne arbejdsmaskine kan mindske sikkerheden og forårsage beskadigelse af maskinen. Undlad at ændre sikkerhedsanordningerne eller bruge maskinen, når afskærmningerne eller dækslerne er fjernet.
- Før hver brug skal det kontrolleres, at alle betjeningsselementer fungerer korrekt, og alle sikkerhedsanordninger skal inspiceres. Brug ikke maskinen, hvis betjeningsselementerne eller sikkerhedsanordningerne ikke er i god driftsmæssig stand.
- Kontrollér parkeringsbremsens funktion før brug. Reparer eller juster parkeringsbremsen om nødvendigt.
- Observer og følg alle sikkerhedsmærkaterne.
- Alle betjeningsselementer må kun betjenes fra førerpladsen.
- Brug altid sikkerhedssele, hvis arbejdsmaskinen har monteret en styrtbøjle, og den er i opretstående position.

SIKKERHED



Generelle sikkerhedsprocedurer for Ventrac-maskiner, -redskaber og -tilbehør



- Sørg for, at redskabet eller tilbehøret er låst eller fastgjort sikkert til maskinen før brug.
- Sørg for, at alle omkringstående er væk fra maskinen og redskabet, før maskinen bruges. Stands arbejdsmaskinen, hvis nogen kommer ind på dit arbejdsområde.
- Vær altid opmærksom på, hvad der sker omkring dig, men hold fokus på den opgave, du udfører. Kig altid i den retning, arbejdsmaskinen bevæger sig.
- Kig bagud og ned, før du bakker, for at sikre, at der er fri bane.
- Hvis du rammer en genstand, skal du standse og efterse arbejdsmaskinen. Foretag eventuelle nødvendige reparationer, inden arbejdsmaskinen bruges igen.
- Stands straks betjeningen ved ethvert tegn på udstyrsfejl. En usædvanlig støj kan være en advarsel om udstyrsfejl eller tegn på, at vedligeholdelse er påkrævet. Foretag eventuelle nødvendige reparationer, inden arbejdsmaskinen bruges igen.
- Hvis maskinen er udstyret med en funktion til høj/lav hastighed, må du aldrig skifte mellem højt og lavt gear på en skråning. Flyt altid arbejdsmaskinen til en jævn overflade, og aktivér parkeringsbremsen, før du skifter gear.
- Undlad at efterlade arbejdsmaskinen uden opsyn, mens den kører.
- Parkér altid arbejdsmaskinen på en jævn overflade.
- Sluk altid motoren, når du monterer redskabsdrivremmen på maskinen.
- Forlad aldrig førerpladsen uden at sænke redskabet til jorden, aktivere parkeringsbremsen, slukke motoren og fjerne tændingsnøglen. Sørg for, at alle bevægelige dele er standset helt, før de afmonteres.
- Efterlad aldrig arbejdsmaskinen uden opsyn uden at sænke redskabet til jorden, aktivere parkeringsbremsen, slukke motoren og fjerne tændingsnøglen.
- Må kun bruges under forhold med god belysning.
- Må ikke bruges, hvis der er risiko for lynnedslag.
- Udled aldrig materiale fra redskaber i retning af personer, bygninger, dyr, køretøjer eller andre værdigenstande.
- Udled aldrig materiale mod en væg eller forhindring. Materialet kan rikochettere tilbage mod operatøren.
- Vær ekstra forsigtig, når du nærmer dig hjørner, buske, træer eller andre genstande, der kan blokere dit udsyn.
- Lad ikke motoren køre i en bygning uden tilstrækkelig ventilation.
- Rør ikke ved motoren eller lyddæmperen, mens motoren kører, eller umiddelbart efter at motoren er stoppet. Disse områder kan være så varme, at det kan forårsage forbrænding.
- Lav ikke om på motorens regulatorindstillinger, og køр ikke motoren ved for høj hastighed. Hvis motoren betjenes ved for høj hastighed, kan det øge risikoen for personskade.
- For at nedsætte risikoen for brandfare skal batterirums-, motor- og lyddæmperområdet holdes fri for græs, blade, overskydende fedt og andre brandfarlige materialer.
- Ryd arbejdsområdet for genstande, der kan blive ramt af arbejdsmaskinen eller komme ind under den.

SIKKERHED



Generelle sikkerhedsprocedurer for Ventrac-maskiner, -redskaber og -tilbehør



- Hold mennesker og kæledyr væk fra arbejdsområdet.
- Gør dig bekendt med arbejdsområdet inden brug. Brug ikke maskinen på steder, hvor grebet eller stabiliteten er tvivlsom.
- Sænk hastigheden, når du kører på ujævnt terræn.
- Udstyr kan forårsage alvorlig personskade og/eller dødsfald, når det bruges forkert. Før brug skal du gøre dig bekendt med og forstå betjeningen af og sikkerheden vedrørende maskinen og det anvendte redskab.
- Brug ikke arbejdsmaskinen, hvis du ikke er ved godt fysisk og psykisk helbred, hvis du bliver distraheret af din mobiltelefon eller lignende, eller hvis du er påvirket af medicin eller stoffer, som kan svække din beslutningstagen, opfattelsesevne eller dømmekraft.
- Børn tiltrækkes af maskinaktivitet. Vær opmærksom på børn, og tillad ikke børn på arbejdsområdet. Sluk arbejdsmaskinen, hvis et barn kommer ind på arbejdsområdet.
- Strømenheder, redskaber og tilbehør er ikke udviklet til eller beregnet til at køre på offentlige veje. Betjen eller kør aldrig på offentlige veje eller motorveje.
- Betjen med sikkerhedslys, når du arbejder i nærheden af veje.
- Sæt farten ned, og pas på trafikken, når du kører i nærheden af veje eller passerer dem. Stands, før du krydser veje og fortove. Vær forsigtig, når du nærmer dig områder eller genstande, der kan hindre udsynet.

Tillad ikke passagerer

- Kun operatøren må være på maskinen. Tillad ikke passagerer.
- Tillad aldrig passagerer på redskaber eller tilbehør.

Arbejde på skråninger

- Skråninger kan forårsage kontroltabs- og vælteulykker, som kan medføre alvorlig personskade eller dødsfald. Gør dig bekendt med nødbremsen samt maskinens betjeningselementer og deres funktioner.
- Hvis maskinen er udstyret med en styrtbøjle, der kan foldes ned, skal den være låst i opretstående position, når der arbejdes på en skråning.
- Brug lavt gear (hvis maskinen er udstyret hermed), når der arbejdes på skråninger med en hældning på mere end 15 grader.
- Stands eller start ikke pludseligt, når der køres på skråninger.
- Skift aldrig mellem højt og lavt gear på en skråning. Flyt altid maskinen til en jævn overflade, og aktivér parkeringsbremsen, før du skifter gear eller sætter maskinen i neutral.
- Variabler som våde overflader og løst underlag mindsker graden af sikkerhed. Undlad at køre, hvor arbejdsmaskinen kan miste grebet på underlaget eller vælte.
- Vær opmærksom på skjulte farer i terrænet.
- Hold dig væk fra bratte afsatser, grøfter og volde.
- Skarpe sving bør undgås, når der arbejdes på skråninger.
- Træk af læs på bakker mindsker sikkerheden. Det er ejerens/operatørens ansvar at afgøre, hvilken last der kan håndteres sikkert på skråninger.

SIKKERHED



Generelle sikkerhedsprocedurer for Ventrac-maskiner, -redskaber og -tilbehør



- Transportér arbejdsmaskinen med redskabet sænket eller tæt på jorden for at forbedre stabiliteten.
- Kør i retning op og ned ved kørsel på skråninger, når det er muligt. Hvis det er nødvendigt at dreje, mens du kører på skråninger, skal du sænke hastigheden og dreje langsomt ned ad bakke.
- Sørg for tilstrækkeligt brændstof for at sikre kontinuerlig drift. Det anbefales, at brændstoftanken som minimum er halvt fyldt.

Transport med lastbil eller anhænger

- Vær forsigtig, når arbejdsmaskinen læses på eller af en lastbil eller anhænger.
- Brug ramper i fuld bredde til at læsse arbejdsmaskinen på en lastbil eller anhænger.
- Parkeringsbremsen er ikke nok til at låse arbejdsmaskinen fast under transport. Fastgør altid maskinen og/eller redskabet sikkert til transportkøretøjet ved hjælp af stropper, kæder, kabler eller reb. Både de forreste og bageste stropper skal rettes ned og udad fra arbejdsmaskinen.
- Afbryd brændstofforsyningen til maskinen under transport på lastbil eller anhænger.
- Hvis maskinen er udstyret med en batteriafbryder, skal den skiftes til positionen Fra for at afbryde den elektriske strøm.

Vedligeholdelse

- Sørg for, at sikkerhedsmærkaterne er læselige. Fjern fedt og snavs fra sikkerhedsmærkaterne og instruktionsmærkaterne.
- Hvis mærkaterne er falmede, ulæselige eller mangler, skal du straks kontakte din forhandler for at få nogle nye.
- Når nye dele monteres, skal du sørge for, at de relevante sikkerhedsmærkater fastgøres på erstatningsdelene.
- Hvis en del skal udskiftes, må der kun bruges originale Ventrac-reservedele.
- Skift altid batteriafbryderen til positionen Fra, eller frakobl batteriet, før du foretager reparationer. Afbryd forbindelsen til minuspolen først, og pluspolen til sidst. Forbind pluspolen først igen, og minuspolen til sidst.
- Sørg for, at alle bolte, møtrikker, skruer og andre fastgørelsesanordninger er tilspændt korrekt.
- Sænk altid redskabet ned til jorden, aktivér parkeringsbremsen, sluk motoren, og tag tændingsnøglen ud. Sørg for, at alle bevægelige dele er standset helt inden rengøring, eftersyn, justering og reparation.
- Hvis maskinen, redskabet eller tilbehøret kræver reparationer eller justeringer, som ikke er anvist i betjeningsvejledningen, skal maskinen, redskabet eller tilbehøret tages til service hos en autoriseret Ventrac-forhandler.
- Udfør aldrig vedligeholdelse på maskinen og/eller redskabet, hvis der sidder nogen på førerpladsen.
- Brug altid beskyttelsesbriller, når du håndterer batteriet.
- Kontrollér regelmæssigt brændstofledningerne for tæthed og slitage. Stram eller reparer dem efter behov.
- For at nedsætte risikoen for brand skal batterirums-, motor- og lyddæmperområdet holdes fri for græs, blade og overskydende fedt.
- Rør ikke ved motoren, lyddæmperen eller andre udstødningskomponenter, mens motoren kører, eller umiddelbart efter at motoren er stoppet. Disse områder kan være så varme, at det kan forårsage forbrænding.

SIKKERHED



Generelle sikkerhedsprocedurer for Ventrac-maskiner, -redskaber og -tilbehør



- Lad motoren køle af inden opbevaring, og undlad at opbevare den i nærheden af åben ild.
- Lav ikke om på motorens regulatorindstillinger, og køр ikke motoren ved for høj hastighed. Hvis motoren betjenes ved for høj hastighed, kan det øge risikoen for personskađe.
- Fjedre kan indeholde oplagret energi. Vær forsigtig, når du frigør eller fjerner fjedre og/eller fjederbelastede komponenter.
- En hindring eller blokering i et drivsystem eller bevægelige/roterende dele kan forårsage ophobning af energi. Når hindringen eller blokeringen fjernes, kan drivsystemet eller bevægelige/roterende dele bevæge sig pludseligt. Forsøg ikke at fjerne en hindring eller blokering med hænderne. Hold hænder, fødder og tøj væk fra alle eldrevne dele.

Brændstofsikkerhed

- For at undgå personskađe eller tingsskađe skal du være meget forsigtig, når du håndterer benzin. Benzin er yderst brandfarlig, og dampene er eksplosive.
- Fyld ikke brændstof på arbejdsmaskinen, mens du ryger, eller på et sted i nærheden af flammer eller gnister.
- Fyld kun brændstof på arbejdsmaskinen udendørs.
- Opbevar ikke arbejdsmaskinen eller brændstofbeholderen indendørs, hvor dampene eller brændstoffet kan nå åben ild, gnister eller vågeblus.
- Opbevar kun brændstof i en godkendt beholder. Opbevares utilgængeligt for børn.
- Fyld aldrig beholdere inde i et køretøj eller på en lastbil eller anhænger med plastikforing. Placer altid beholderne på jorden væk fra køretøjet, før de fyldes.
- Flyt arbejdsmaskinen fra lastbilen eller anhængerens, og fyld brændstof på maskinen på jorden. Hvis dette ikke er muligt, skal der fyldes brændstof på arbejdsmaskinen med en transportabel beholder i stedet for direkte fra brændstofstanderen.
- Fjern aldrig brændstofdækslet, og påfyld aldrig brændstof, mens motoren kører. Lad motoren køle af inden påfyldning af brændstof.
- Fjern aldrig brændstofdækslet, mens du er på en skråning. Fjern kun brændstofdækslet, når maskinen er parkeret på en jævn overflade.
- Sæt brændstofdækslet og beholderdækslet forsvarligt på igen.
- Overfyld ikke brændstoftanken. Fyld kun til bunden af påfyldningshalsen. Fyld ikke påfyldningshalsen helt op. Overfyldning af brændstoftanken kan medføre oversvømmelse af motoren, brændstoftæklage fra tanken og/eller beskađigelse af emissionskontrollsystemet.
- Forsøg ikke at starte motoren, hvis der er spildt brændstof. Flyt maskinen væk fra det spildte brændstof, og undgå at skabe antændingskilder, indtil brændstofdampene er forsvundet.
- Hvis brændstoftanken skal tømmes, skal den tømmes udendørs i en godkendt beholder.
- Kontrollér regelmæssigt brændstofledningerne for tæthed og slitage. Stram eller reparer dem efter behov.
- Brændstofsysteđet er udstyret med en afbryderventil. Afbryd brændstofforsyningen, når arbejdsmaskinen transporteres til og fra et job, når maskinen parkeres indendørs, og når brændstofsysteđet efterses.

SIKKERHED



Generelle sikkerhedsprocedurer for Ventrac-maskiner, -redskaber og -tilbehør



Hydrauliksikkerhed

- Sørg for, at hydrauliktilslutningerne er stramme, og at alle hydraulikslanger og -rør er i god stand. Reparer lækager, og udskift beskadigede eller nedslidte slanger og rør, inden arbejdsmaskinen startes.
- Hydrauliklækager kan forekomme under højt tryk. Hydrauliklækager kræver særlig opmærksomhed.
- Brug et stykke pap og en lup til at lokalisere formodede hydrauliklækager.
- Hold kroppen og hænderne væk fra små lækagehuller og dyser, der sprøjter hydraulikvæske ud under højt tryk. Hydraulikvæske, der slipper ud under højt tryk, kan trænge ind i huden og forårsage alvorlige skader, hvilket kan medføre alvorlige komplikationer og/eller sekundære infektioner, hvis de ikke behandles. Hvis hydraulikvæske sprøjtes ind i huden, skal der straks søges lægehjælp, uanset hvor lille skaden forekommer.
- Hydrauliksystemet kan indeholde lagret energi. Før der udføres vedligeholdelse eller reparationer på det hydrauliske system, skal du fjerne eventuelle redskaber, aktivere parkeringsbremsen, udkoble vægtoverførselssystemet (hvis udstyret hermed), slukke motoren og fjerne tændingsnøglen. For at tage trykket af hjælpehydrauliksystemet skal du slukke for maskinens motor og flytte det hydrauliske styregreb til venstre og højre, inden du frakobler lynkoblingerne til hjælpehydraulikken.

SIKKERHED



Sikkerhedsprocedurer for KW452



- Maskinens tilladte hældning reduceres til en betjeningsvinkel på maksimalt 10 grader ved montering af det vejrbestandige førerhus.
- Må ikke anvendes, hvis udsynet er begrænset på grund af akkumuleret sne eller is eller på grund af duggede ruder. Fjern eventuel is eller sne fra ruderne og forrudeviskeren, og/eller afrim ruderne inden brug.
- Førerhusets dør skal lukkes og låses under betjening af maskinen og det vejrbestandige KW452-førerhus.
- Vindueslåsene skal låses i enten lukket eller åben position under betjening af maskinen og det vejrbestandige KW452-førerhus.
- Placer ikke nogen del af kroppen uden for førerhuset (gennem ruder, døre eller andre åbninger) under betjening af maskinen og det vejrbestandige KW452-førerhus.
- Placer ikke hænder eller fingre mellem maskinens instrumentbræt og førerhusets forreste rammetværvange. Klempunkter kan opstå ved svingning af maskinens forramme.
- Brug altid 4-punktssikkerhedsselen, når du betjener en maskine og et vejrbestandigt KW452-førerhus. Sikkerhedsselen skal justeres, så den passer til den enkelte operatør.
- Betjen kun maskinen og det vejrbestandige KW452-førerhus med hovedstøtten på plads.
- Det vejrbestandige KW452-førerhus er udstyret med en nødudgang (højre forrude). Lær at bruge nødudgangen, før du betjener maskinen og det vejrbestandige KW452-førerhus. Se afsnittet Betjeningsselementer i denne vejledning for at få anvisninger om brug af nødudgangen.
- Maskinens styrecylinder skal monteres i den yderste position, når den er udstyret med et vejrbestandigt KW452-førerhus. Maskinen og/eller det vejrbestandige førerhus vil blive beskadiget, hvis styrecylinderen er monteret i midten eller i de inderste positioner. Se afsnittet Opsætning for at få anvisninger om montering af styrecylinderen.
- Træk til det vejrbestandige førerhus og yderligere tilbehør må ikke overskride 30 A.

SIKKERHED

Sikkerhedsmærkater

Følgende sikkerhedsmærkater skal vedligeholdes på dit vejrbestandige førerhus.

Hold alle sikkerhedsmærkater læselige. Fjern fedt og snavs fra sikkerhedsmærkaterne og instruktionsmærkaterne. Hvis mærkaterne er faldede, ulæselige eller mangler, skal du straks kontakte din forhandler for at få nogle nye.

Når nye dele monteres, skal du sørge for, at de relevante sikkerhedsmærkater fastgøres på erstatningsdelene.

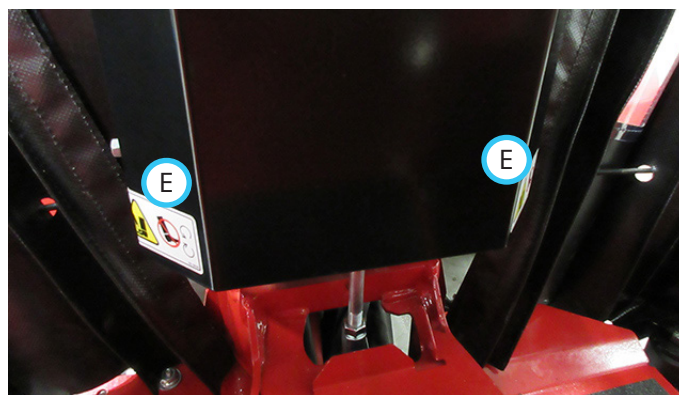

Varmeapparatsæt - kun Kubota-motorer

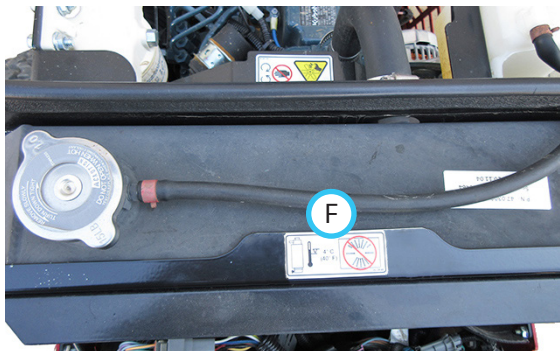

1. Klemnings- eller knusningsfare.
Hold afstand til bevægelige dele.

SIKKERHED



1. Nøddgang.
2. Læs betjeningsvejledningen.
3. Den maksimale betjeningsvinkel er 10 grader.
4. Brug altid 4-punktsikkerhedsselen.
5. Bær certificeret høreværn.

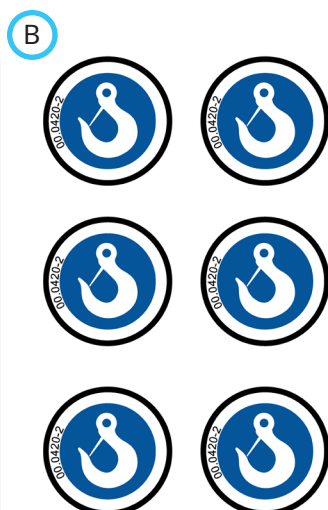

1. Advarsel – eksplosions-/brandfare.
2. Hold afstand til ild, gnister og vågeblus under påfyldning eller opbevaring af arbejdsmaskine og brændstof.
3. Rygning forbudt.
4. Brug kun blyfri benzin med et ethanolindhold på 10 procent eller mindre.

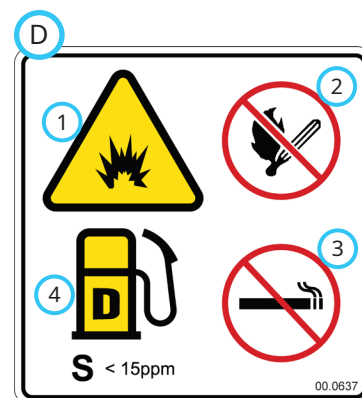

1. Advarsel – eksplosions-/brandfare.
2. Hold afstand til ild, gnister og vågeblus under påfyldning eller opbevaring af arbejdsmaskine og brændstof.
3. Rygning forbudt.
4. Brug kun dieselbrændstof med ultralavt svovlindhold.



1. Klemnings- eller knusningsfare – fod. Hold afstand til bevægelige dele.

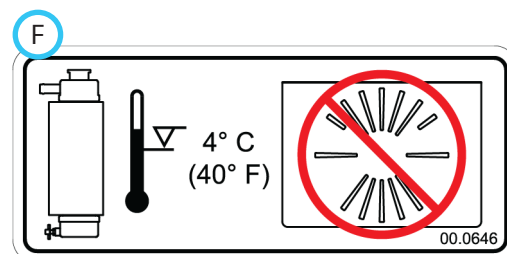

Varmeapparatsæt – kun Kubota-motorer

1. Kølerpladen skal fjernes, når lufttemperaturen udenfor er 4 °C eller derover.

Mærkat	Beskrivelse	Delnummer	Mængde
A	Advarsel, klempunkt	00.0364	2
B	Advarsel, KW452	00.0420	1
C	Benzinsikkerhed	00.0457	1
D	Dieselsikkerhed	00.0637	1
E	Klemningsfare, fod	00.0639	2
F	Kølerplade	00.0646	1

OPSÆTNINGSANVISNINGER

Identifikation af dele

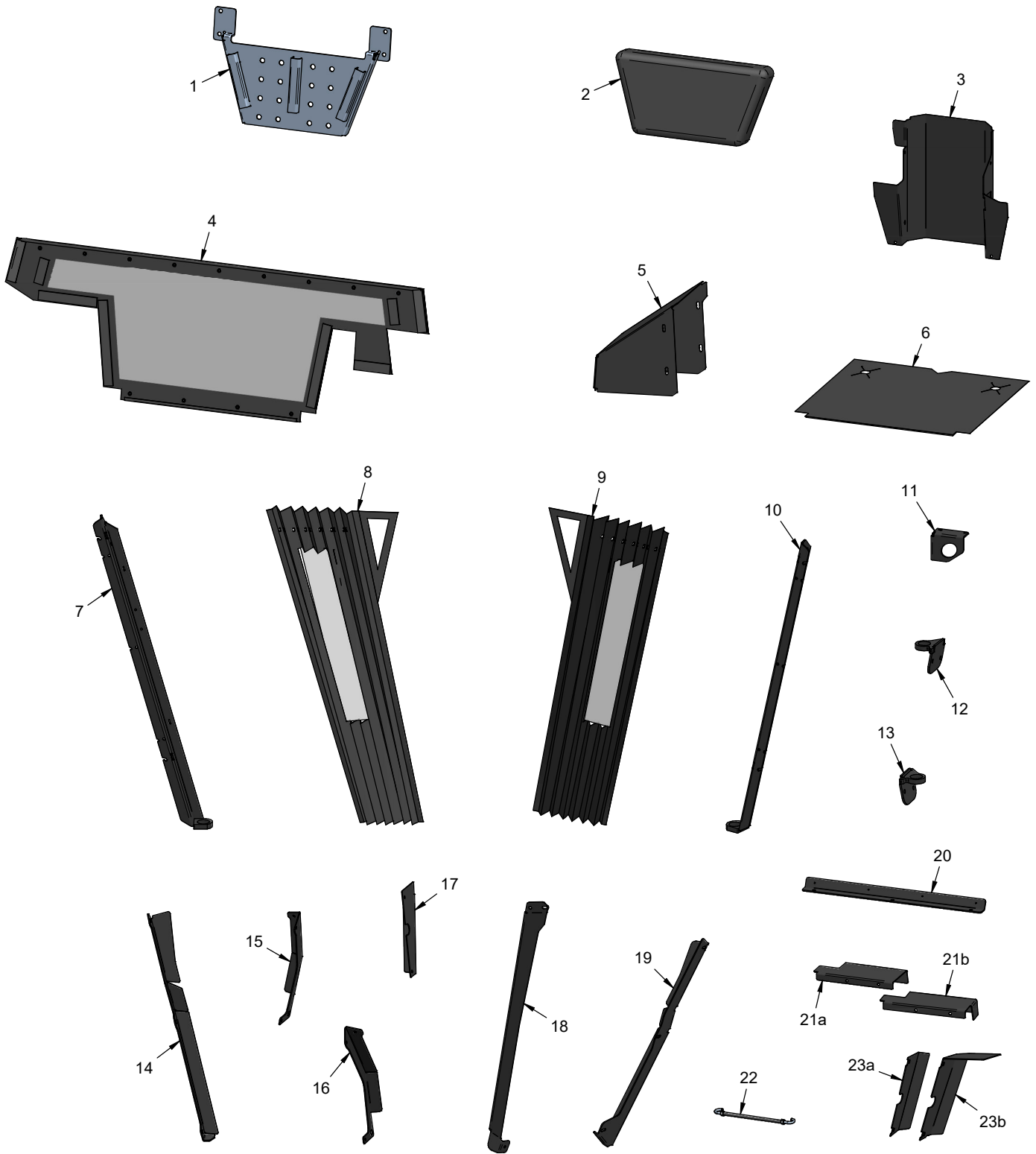

OPSÆTNINGSANVISNINGER

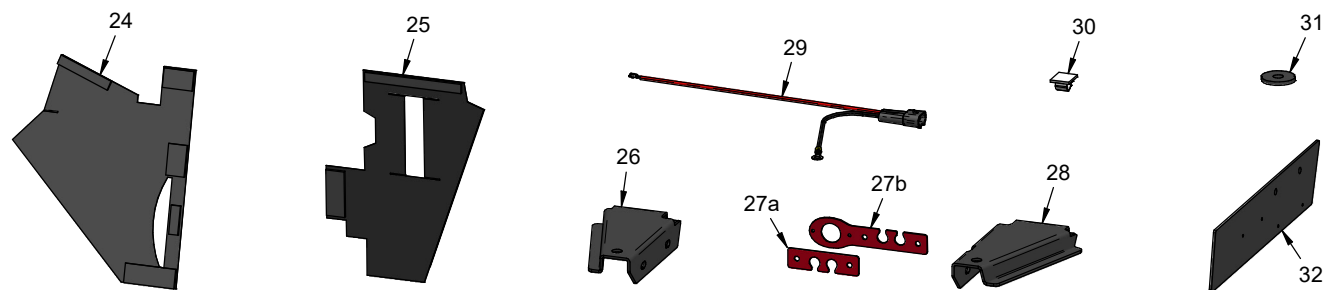

Ref.	Navn	Antal
1	Monteringsbeslag, øverst, sikkerhedssele (sikkerhedssele inkluderet)	1
2	Pude, nakkestøtte	1
3	Pumpedæksel med flanger	1
4	Rude, nedre bagkanvas	1
5	Dæksel, brændstoftank	1
6	Kanvas, bagstel	1
7	Støtte, førerhus, forrest til højre	1
8	Kanvas, plisseret, højre	1
9	Kanvas, plisseret, venstre	1
10	Støtte, førerhus, forrest til venstre	1
11	Beslag, monteringsstøtte	1
12	Ophæng, førerhus, bagerst til højre	1
13	Ophæng, førerhus, bagerst til venstre	1
14	Beslag, rude, nederst til højre	1
15	Ophæng, kanvasøjle, højre	1
16	Ophæng, kanvasøjle, venstre	1
17	Beslag, rude, bagest til højre	1
18	Støtte, dørrude, nederst	1
19	Beslag, dørrude, nederst	1
20	Ophæng, rude, nederst bagtil	1
21a	Beslag, rude, øverst bagtil (4500)	1
21b	Beslag, rude, øverst bagtil (4520)	1
22	Rem, bælgstøtte	4
23a	Beslag, rude, bagest til venstre (4500)	1
23b	Beslag, rude, bagest til venstre (4520)	1
24	Kanvas, søjle, venstre	1
25	Kanvas, søjle, højre	1
26	Monteringsbeslag, førerhus, forrest til højre	1
27a	Dæksel, ledningsnetadgang (4500)	1
27b	Dæksel, ledningsnetadgang (4520)	1
28	Monteringsbeslag, førerhus, forrest til venstre	1
29	Ledningsnet, traktor til KW452	1
30	Ledningsholder, klæbende ½", grå	1
31	Spændeskive, 0,531" x 1,75" 3/16" tyk	4
32	Plade, borskabelon	1

Ref.	Navn	Antal
33*	Mærkat, benzinsikkerhed	1
34*	Mærkat, dieselsikkerhed	1
35*	Krans, 7/16" ID, ¾" UD, ¼" tyk	2
36*	Tyton-kabelbinder, 50 stk., 4,6 mm x 203 mm, sort	4
37*	Afbryder, 30 A minikredsløb	1
38*	Velcrobånd, 1,27 cm x 5,08 cm, sort	1
39*	Velcrobånd, 1,27 cm" x 12,7 cm, sort	1
40*	Velcrobånd, 1,27 cm x 40,64 cm, sort	1
41*	Velcrobånd, 2,54 cm x 2,54 cm, sort	1
42*	Velcrobånd, 2,54 cm x 6,35 cm	1
43*	Velcrobånd, 2,54 cm x 10,16 cm, sort	1
44*	Velcrobånd, 2,54 cm x 20,32 cm, sort	2
45*	Nøgle, dørhåndtag	2
46*	Bøjleskrue, ⅜-16" 2-1/16" kvadreret ID	4
47*	Bolt, ¼-20" x ½", rundhovedet unbrakoskrue	2
48*	Bolt, ¼-20" x ¾", rundhovedet unbrakoskrue	18
49*	Trinbolt, ¼-20" x 1", sort	4
50*	Bolt, 5/16-18" USS x ¾"	5
51*	Bolt, 5/16-18" USS x 1"	1
52*	Bolt, 7/16-14" USS x 1-¼"	2
53*	Bolt, ½-13" USS x 3"	4
54*	Underlagsskive, ¼", SAE	6
55*	Underlagsskive, 5/16", SAE	6
56*	Underlagsskive, 7/16", SAE	8
57*	Isolator, ID på 13,5 mm x UD på 47,5 mm	4
58*	Spændemøtrik, ¼-20" USS	12
59*	Spændemøtrik, 5/16-18" USS	4
60*	Låseflangemøtrik, 5/16-18	2
61*	Låseflangemøtrik, ⅜-16"	8
62*	Stoverlåsemøtrik, 7/16-14" USS	2
63*	Låseflangemøtrik, ½-13"	4

*Varen er ikke afbilledet.

OPSÆTNINGSANVISNINGER

Opsætningsanvisninger til maskinen og det vejrbestandige førerhus

Monteringstid (anslået)

3 timer

ADVARSEL

Aktivér parkeringsbremsen, sluk for maskinens motor, tag tændingsnøglen ud, og sørg for, at alle bevægelige dele er standset helt, før du påbegynder monteringen eller udfører reparationer eller justeringer.
Kobl altid batteriets minuskabel fra batteriet, når du arbejder med elektriske komponenter.

ADVARSEL

Der skal bæres sikkerhedsbriller under monteringen. Høreværn skal anvendes ved brug af luft- eller elværktøj.

ADVARSEL

Hvis du vil løfte førerhuset, skal du bruge en Ventrac-løfteslynge (delnummer 47.0381), der skal fastgøres til de fire hjørneløftepunkter, eller fjerne førerhusets tag og montere en løfteanordning med en tilladt påvirkning på mindst 226 kg på de to løftepunkter inde i førerhusets tag.
Du må aldrig gå eller stå under førerhuset, når det er hævet over jorden.

ADVARSEL

Placer stopklodserne foran og bag hjulene for at forhindre, at maskinen bevæger sig under opsætning af maskinen og det vejrbestandige førerhus.

Medmindre andet er angivet, skal du bruge specifikationerne for boltmoment, der er angivet nedenfor, til alle bolte, der bruges under montering af det vejrbestandige førerhus.

Specifikationer for boltmoment

Boltstørrelse	Moment (metrisk)	Moment (engelsk)
¼-20"	11 Nm	100 in-lbs
5/16-18"	24 Nm	210 in-lbs
3/8-16"	42 Nm	31 ft-lbs.
7/16-14"	68 Nm	50 ft-lbs
½-13"	102 Nm	75 ft-lbs.

1. Placer stopklodserne foran og bag hjulene for at forhindre, at maskinen bevæger sig.
2. Kobl batteriets minuskabel fra maskinens batteri.
3. Hvis maskinen er udstyret med lygtesæt monteret på styrtbøjlen (arbejdslygter, strobelygter osv.), skal lygterne fjernes fra styrtbøjlen. Hvis førerhuset fjernes i varmt vejr, og lygtesættene geninstalleres, kan ledningsnettene blive siddende. Hvis sættet skal fjernes permanent, skal ledningsnettene fjernes.
4. Hvis du fjerner et arbejdslygtesæts ledningsnet, skal du frakoble ledningsnettet i den højre forskærm. Fjern stikket fra ledningsnettet ved hjælp af et metri-pack-pol fjernelsesværktøj. Når du har trukket ledningsnet fra styrtbøjlen, skal du fjerne sikringen fra åbning nr. 6 på det forreste sikringspanel. Fjern lyskontakten fra instrumentbrættet **[4500]** eller kontrolpanelet **[4520]**, og monter et tomt stik i udskæringen.
5. Hvis du fjerner et ledningsnet til et blinklys-/katastrofelyssæt, skal du frakoble ledningsnetsplitteren fra maskinens ledningsnet. Frakobl venstre og højre ledningsnet fra ledningsnetsplitteren. Fjern stikkene fra de venstre og højre ledningsnetender ved hjælp af et metri-pack-pol fjernelsesværktøj og træk venstre og højre ledningsnet ud af styrtbøjlen. Fjern 10 A-sikringen fra åbning nr. 7 på det forreste sikringspanel, medmindre maskinen er udstyret med en bakalarm. Hvis maskinen er udstyret med et hornsæt, skal sikringen på 10 A udskiftes med en sikring på 5 A. Fjern blinklyskontakten og katastrofelyskontakten fra instrumentbrættet **[4500]** eller kontrolpanelet **[4520]** sammen med kontaktstikkets ledningsnet og blinklys-/katastrofelysmodul, og monter tomme stik i udskæringerne.
6. Hvis du fjerner et strobelygtesæts ledningsnet, skal du frakoble ledningsnettet i den højre forskærm. Fjern stikket fra ledningsnettet ved hjælp af et metri-pack-pol fjernelsesværktøj. Når du har trukket ledningsnet fra styrtbøjlen, skal du fjerne sikringen fra åbning nr. 6 på det forreste sikringspanel. Fjern lyskontakten fra instrumentbrættet **[4500]** eller kontrolpanelet **[4520]**, og monter et tomt stik i udskæringen.
7. Hvis maskinen er udstyret med et propansæt, skal propanslangen og ledningsnettet kobles fra låseventilen, og propanstængerne skal fjernes fra monteringsbeslagene. Dette skal geninstalleres, når førerhuset er på plads.

OPSÆTNINGSANVISNINGER

8. Kontrollér venstre og højre udvendige flanger på det nederste bagstel. Hvis din maskine har det nedre sæt monteringshuller (A), skal du gå til trin 13.

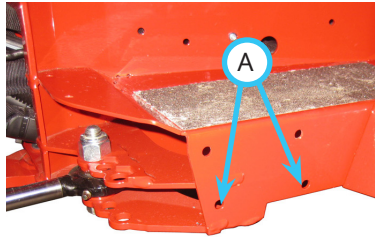

9. Monter den medfølgende skabelon på højre side af det nederste bagstel. Fastgør den til det øverste sæt huller med bolte og møtrikker på 5/16", og sørg for at holde skabelonen parallel med fodplatformens overside. Bor føringshuller på 1/8" (B) i flangen.

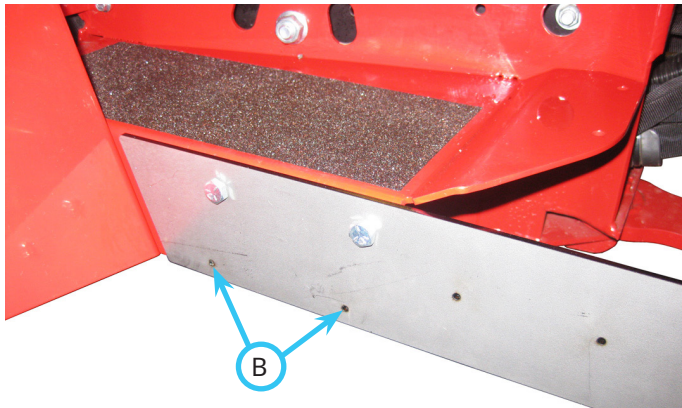

10. Flyt skabelonen til flangen på venstre side af det nederste bagstel, og bor føringshuller på 1/8".
11. Bor de fire huller ud til 11/32", fjern eventuelle metalspånere, og brug rød maling på de borede huller.
12. Placer skabelonen oven på højre fodplatform, så den flugter med stellet og fodplatformens vinkelstykke. Spænd skabelonen fast til platformen.

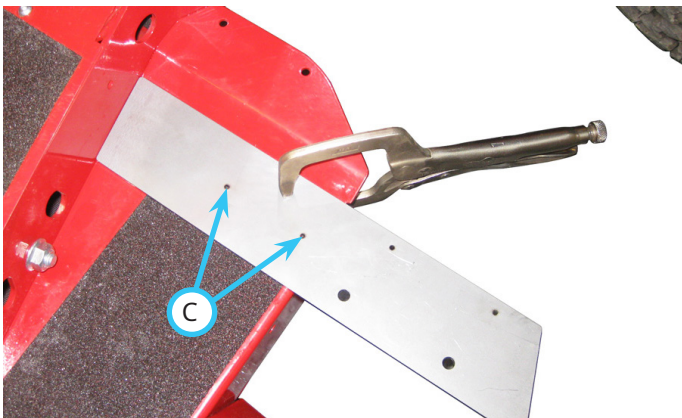

13. Bor føringshuller på 1/8" (C) i fodplatformen. BEMÆRK: På nogle enheder kan det udvendige hul i fodpladen allerede være dækket af flexpladen.

14. Bor føringshullerne ud til 9/32", fjern eventuelle metalspånere, og brug rød maling på de borede huller.
15. Monter monteringsstøttebeslaget (11) under højre fodplatform. Fastgør løst med to rundhovedede bolte på 1/4" x 3/4" (48) og flangemøtrikker.

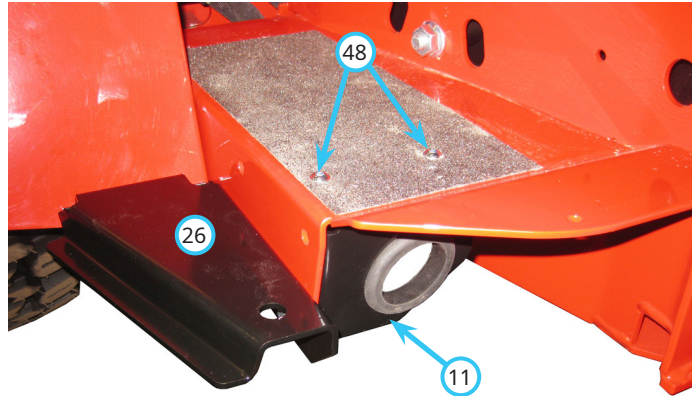

16. Monter det forreste højre førerhusmonteringsbeslag (26) på de nederste monteringshuller i det nederste bagstel. Fastgør med en bolt på 5/16" x 3/4" og en underlagsskive gennem det bageste monteringshul og en bolt på 5/16" x 1" og en underlagsskive gennem det forreste monteringshul, og fastgør den med flangemøtrikker. Spænd monteringsstøttebeslagets bolte på 5/16" og derefter boltene på 1/4".
17. Monter det forreste venstre førerhusmonteringsbeslag (28) på de nederste monteringshuller i det nederste bagstel. Fastgør med to bolte på 5/16" x 3/4" og underlagsskiver, og fastgør dem med flangemøtrikker. Spænd boltene på 5/16".

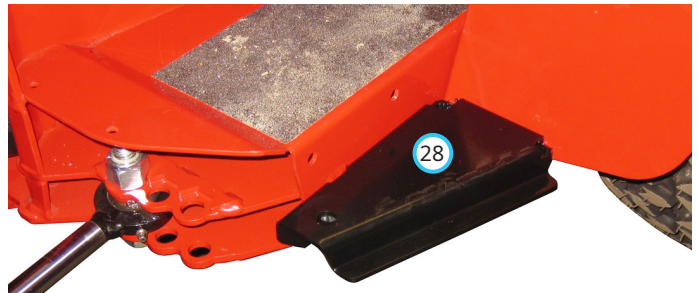

OPSÆTNINGSANVISNINGER

18. Monter maskinens styringscylinder i yderpositionen (F). Tilspænd til 230 Nm.

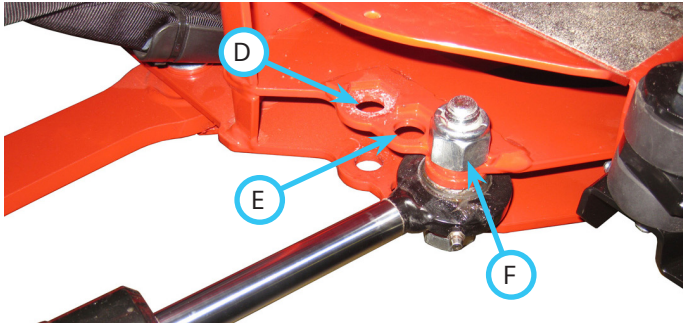

D. Indvendig position

F. Udvendig position

E. Midterposition

OBS

Hvis maskinens styringscylinder ikke monteres i yderpositionen, vil det medføre beskadigelse af maskinen og/eller det vejrbestandige førerhus.

19. Fjern venstre og højre fodpind fra maskinens forstel. Genmonter boltene, og spænd dem.

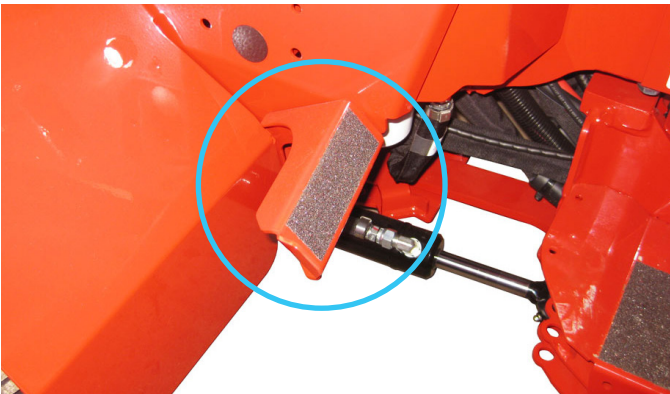

20. Fjern instrumentbrættets højre adgangspanel.

21. Monter det højre kanvassøjleophæng (15) og instrumentbrættets adgangspanel på instrumentbrættet med to rundhovedede bolte og flangemøtrikker på 1/4" x 3/4" og sæt en spændeskive på 1/4" (G) på den øverste bolt mellem kanvassøjleophænget og instrumentbrættets adgangspanel og to spændeskiver på 1/4" (H) på den nederste bolt mellem kanvassøjleophænget og instrumentbrættets adgangspanel.

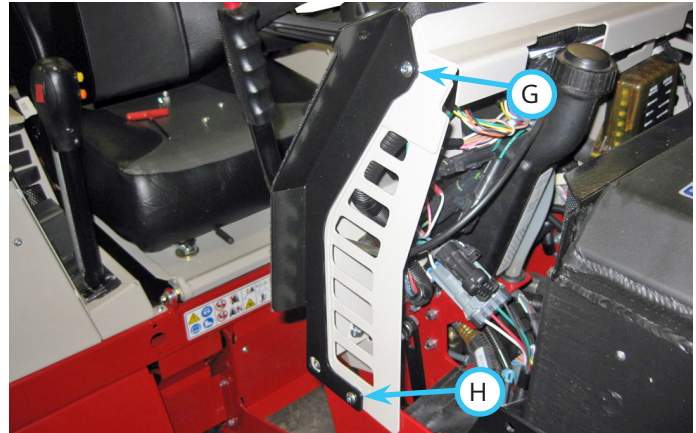

22. Gentag for venstre kanvassøjleophæng (16).
23. Udskift pumpedækslet på maskinen med det medfølgende pumpedæksel (3) med flanger.

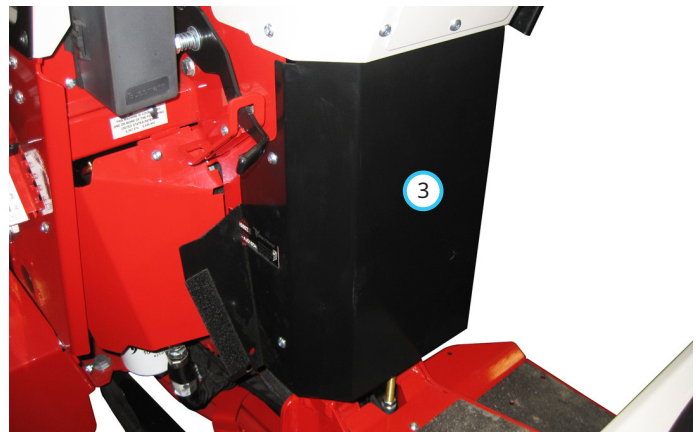

OPSÆTNINGSANVISNINGER

OBS

Inden velcrostrimlerne monteres, skal området rengøres grundigt med spritservietter eller andre renseservietter, der ikke efterlader rester.

24. Monter et velcrobånd på 1,27 cm x 12,7 cm (39) på det venstre instrumentpanel over sikringspanelet.

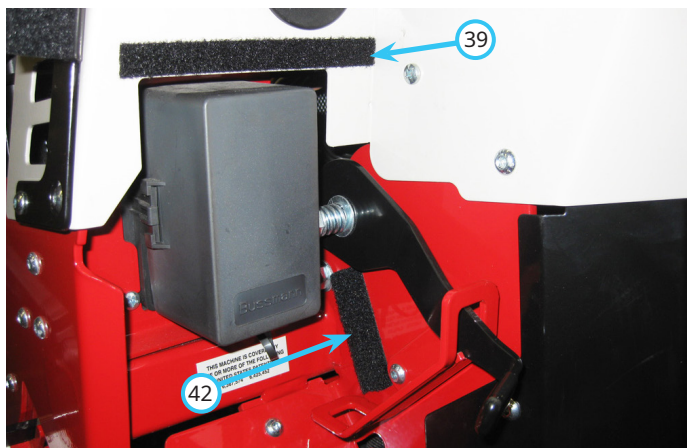

25. Monter et velcrobånd på 2,54 cm x 6,35 cm (42) på den forreste ramme mellem høj/lav-gearstangen og det høje/lave skiftelåsebeslag.

26. Monter et velcrobånd på 1,27 cm x 5,08 cm (38) på parkeringsbremsedækslet foran bremsehåndtaget.

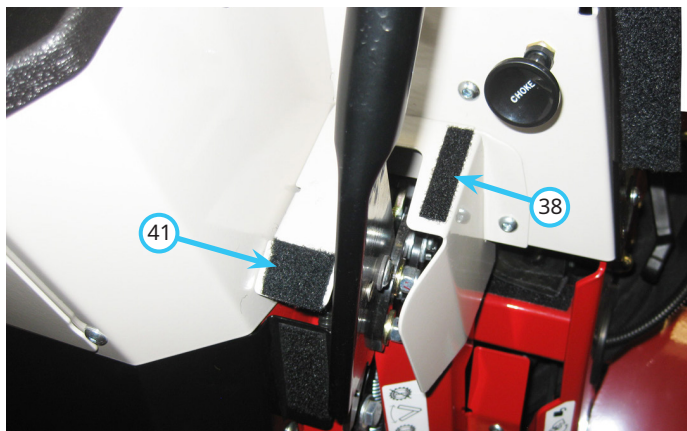

27. Monter et velcrobånd på 2,54 cm x 2,54 cm (41) på parkeringsbremsedækslet mellem bremsehåndtaget og det midterste instrumentpanel.

28. Åbn værktøjskassens låg, og fjern venstre (I) og højre (J) beklædningspanel i værktøjskassen [4500] eller fjern kontrolpanelet (K) [4520].

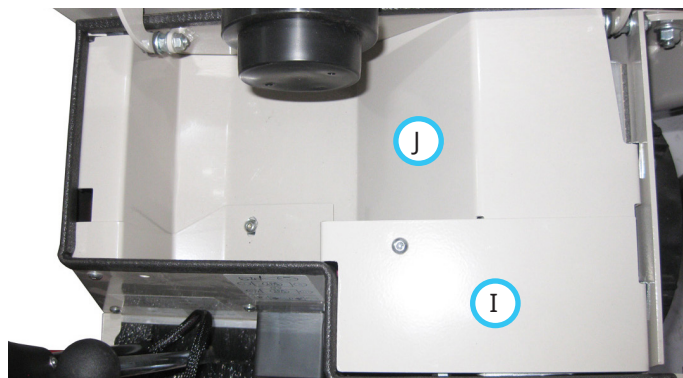

29. Vælg det korrekte traktorledningsnet til din maskine. 4500- og 4520-maskiner med serienumrene 01001-02232 bruger ledningsnet nummer 32.0129. 4520-maskiner med serienummer 02233 og højere bruger ledningsnet nummer 32.0243.

30. Placer ledningsnettets i maskinens sædekasseområde. Tilslut ringklemmen til jordpindbolt (L). Før ledningen med polen langs hovedledningsnettet ind i den højre forskærm. Brug kabelstrips til at fastgøre ledningerne til hovedledningsnettet. Klip de overskydende ender af kabelstrippene.

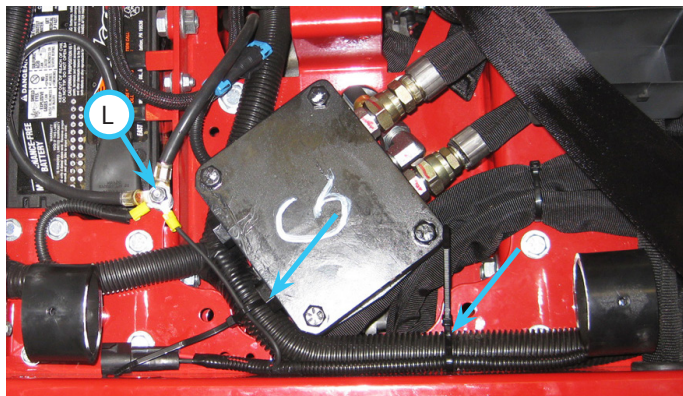

OPSÆTNINGSANVISNINGER

- 31. 4500- og 4520-maskiner med serienumrene 01001-02172:** Brug en spidstang til at fjerne det grønne stik (M) fra position A2 (N – rød fremhævet position) på det bageste sikringspanel.

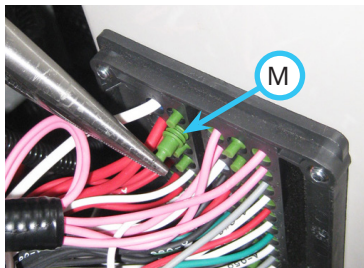

BEMÆRK: Både billedet og skitsen vises fra bagsiden af sikringspanelet inde i værktøjskassen.

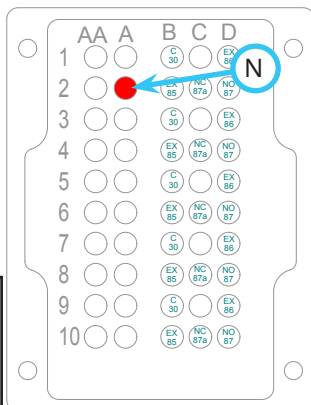

- 34. 4520 med serienr. 02173-:** Ret polen, så åbningen i endefladen går fra side til side, og monter polen i position nr. 6 i sikringspanelet. Polen skal klikke på plads. Brug om nødvendigt en spidstang til at skubbe polen ind, og pas på ikke at beskadige ledningsisoleringen. Dobbelttjek forbindelsen ved at trække forsigtigt i ledningen med hånden.

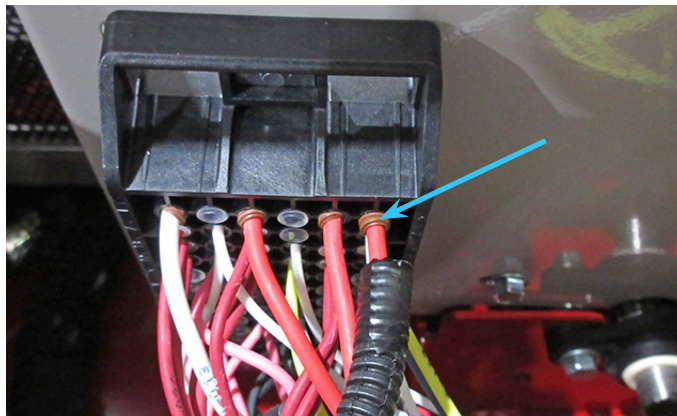

- 32. 4500- og 4520-maskiner med serienumrene 01001-02172:** Monter polen i position A2 i sikringspanelet. BEMÆRK: Polen kan kun installeres på én måde. Ret polen, så hullet peger opad, og indsæt den i sikringspanelet. Polen skal klikke på plads. Brug om nødvendigt en spidstang til at skubbe polen ind, og pas på ikke at beskadige ledningsisoleringen. Dobbelttjek forbindelsen ved at trække forsigtigt i ledningen med hånden.



- 35.** Vip sædet så langt fremad som muligt, og fastgør det.
36. Monter velcrobånd på 2,27 cm x 40,64 cm (40) på den øverste flange på forsiden af sædekassens stel.



- 33. 4520 med serienr. 02173-:** Brug en lille flad skruetrækker til at lirke forseglingen (O) fra position nr. 10 (fremhævet rød) på i det bageste sikringspanel inde i højre forskærm.

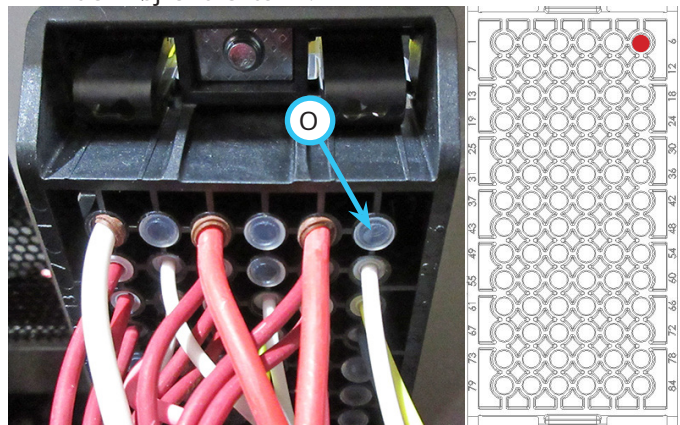

BEMÆRK: Billedet og diagrammet vises fra bagsiden af sikringspanelet inde i den højre forskærm.

- 37.** Monter to velcrobånd på 1,27 cm x 20,32 cm (44) på den øverste flange bagest på sædekassens stel.
38. Fjern sædestiftbolten og sædestiften fra den bageste flange på sædekassen.
39. Monter det nederste bagrudeophæng (20) på undersiden af sædekassens bageste flange med to rundhovedede bolte på ¼" x ½" (47) ned gennem de ydre huller i sædekassens flange og det nederste bagrudeophæng, og fastgør med flangemøtrikker.

OPSÆTNINGSANVISNINGER



40. Fastgør midterhullet på det nederste bagrudeophæng ved hjælp af sædestiften og bolten.
41. Monter bagstelkanvasset på velcroen foran på sædekassens stel, stræk kanvasset hen over stellet, og fastgør det på velcroen bag på sædekassens stel. Sørg for, at sædefjedrene stikker op gennem udskæringerne i kanvasset.

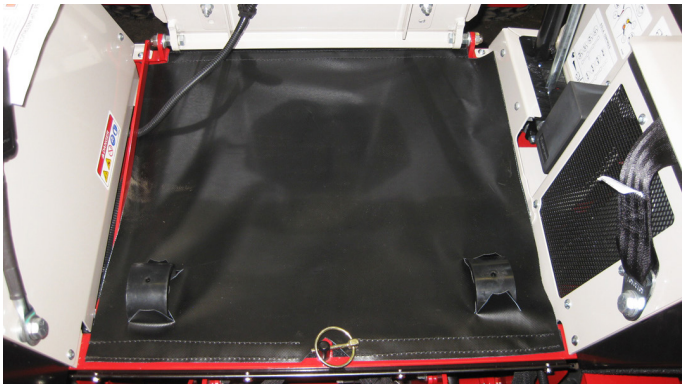

42. Fjern den eksisterende sikkerhedssele fra maskinen. Monter det øverste monteringsbeslag til sikkerhedsselen (1) bag på styrtbøjlen. Monter to bøjleskruer fra forsiden af styrtbøjlen gennem hullerne i det øverste monteringsbeslag til sikkerhedsselen.



Centrer sikkerhedsselens øverste monteringsbeslag oven på styrtbøjlen, og fastgør med fire låseflangemøtrikker på 3/8".

43. Sørg for, at der ikke er nogen snoninger i sikkerhedsselen, og fastgør de nederste sikkerhedsseleforankringer til bagpanelerne på maskinens sædekasse. Monter en bolt på 7/16" x 1¼" og en underlagsskive gennem hver sikkerhedsseleforankring. Tilføj to underlagsskiver på 7/16" mellem hver sikkerhedsseleforankring og sædekassens bagpaneler. Fastgør til sædekassens bagpaneler med underlagsskiver og låsemøtrikker på 7/16".



44. Monter værktøjskassens beklædningspaneler **[4500]**. BEMÆRK: Monter ikke de to bolte, der fastgør værktøjskassens beklædningspaneler til sædekassens bageste panel.

45. **[4500]** Fjern de to bolte (O) og møtrikker fra inder-siden af den højre bagskærm, og kassér dem. Placer bagrudens højre beslag (17) på bagsiden af forskærmflangen, og fastgør det med to rundhovedede bolte på ¼" x ¾" og låseflangemøtrikker på ¼".

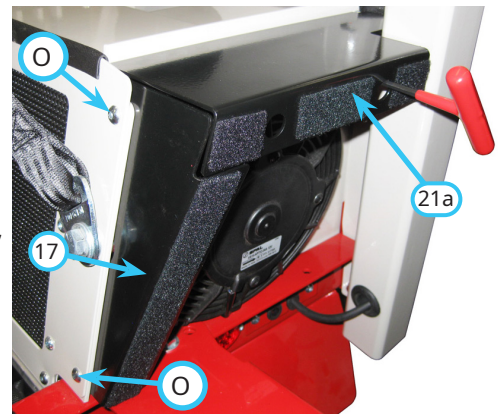

46. **[4500]** Monter bagrudens øverste beslag (21a) på bagpanelet over kølerventilatoren med to rundhovedede bolte på ¼" x ¾" monteret i bøjlemøtrikkerne på værktøjskassens beklædningspaneler.
47. **[4520]** Fjern de syv bolte, der fastgør toppen af det højre forskærmdækslet (P) til de indvendige og udvendige højre forskærmpaneler.

48. **[4520]** Monter bagrudens øverste beslag (21b) på bagpanelet over kølerventilatoren med to rundhovedede bolte på ¼" x ¾". Løft lidt op på bagsiden af forskærmdækslet (P) for at få adgang til at montere to flangemøtrikker på ¼" på boltene og stramme dem.

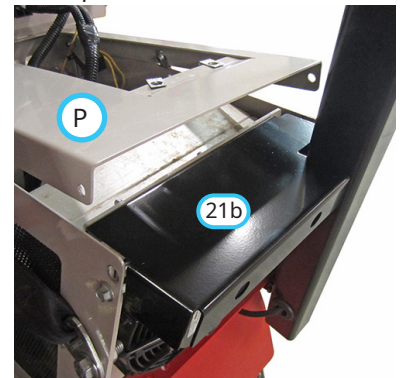

OPSÆTNINGSANVISNINGER

49. [4520] Genmonter de syv bolte, der fastgør toppen af det højre forskærm dæksel til de indvendige og udvendige højre forskærmpaneler.

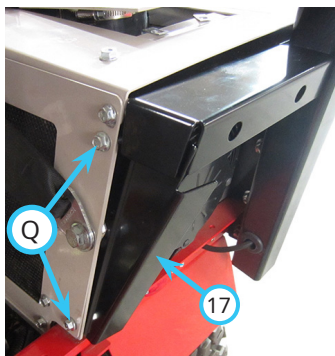

50. [4520] Fjern de to bolte (Q) fra indersiden af den højre bagskærm, og kassér låseflangemøtrikkerne. Placer bagrudens højre beslag (17) på bagsiden af forskærmflangen, og fastgør det med de oprindelige bolte og nye låseflangemøtrikker på 1/4".

51. [4500] Fjern de to bolte (R) og møtrikker fra indersiden af den venstre bagskærm, og kassér dem. Placer bagrudens venstre beslag (23a) på bagsiden af forskærmflangen,

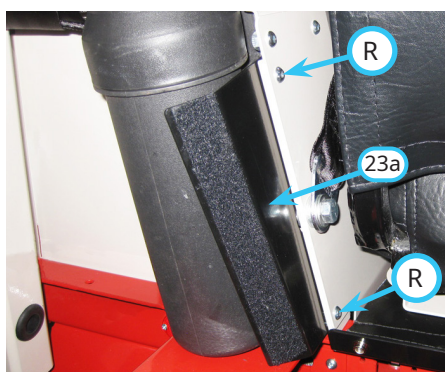

og fastgør det med to rundhovedede bolte på 1/4" x 3/4" gennem forskærmen og ind i bøjlemøtrikkerne på beslaget.

52. [4520] Fjern de to bolte (S) fra indersiden af den venstre bagskærm, og kassér låseflangemøtrikkerne. Placer bagrudens venstre beslag (23b) på bagsiden af forskærmflangen, og fastgør det med de oprindelige bolte gennem forskærmen og ind i bøjlemøtrikkerne på beslaget.

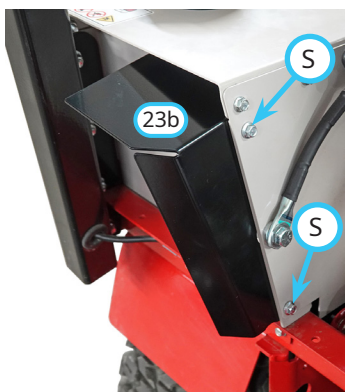

53. Monter et velcrobånd på 2,54 cm x 10,16 cm (43) på undersiden af brændstoftankdækslet, mellem styrtbøjlen og opbevaringsboksen [4500] eller mellem styrtbøjlen og flangen på bagrudens venstre beslag [4520].

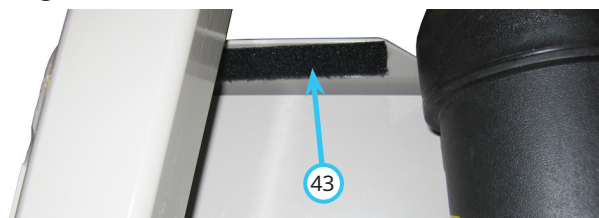

54. Identificer de venstre og højre bageste førerhus monteringsbeslag. Førerhusets monteringsoverflade skal være vinklet fremad mod forsiden, og det samme vil det øverste hul i styrtbøjlen ophæng.

Øverste monteringshul mod forsiden



55. Monter de bageste ophæng til førerhuset på styrtbøjlen med to bøjleskruer og fire låseflangemøtrikker på 3/8". Monteringsflangens nederste flade skal være parallel (T) med sædekassepanelets øverste flade og ca. 34 cm fra bunden af styrtbøjlen. BEMÆRK! Denne afstand skal muligvis justeres en smule op eller ned, hvis hullerne i de bageste beslag og glasset på den nederste højre rude og den nederste dørrude ikke flugter med hullerne i stellet monteringsstapper eller nedre støtter.



OPSÆTNINGSANVISNINGER

56. Monter en todelt isolator i monteringshullet på begge bageste førerhusophæng. Indsæt den trindelste del af isolatoren ned gennem førerhusophænget, og monter det nederste stykke.



57. Placer en 3/16" tyk, rillet spændeskive (31) på en bolt på 1/2" x 3". Indsæt bolten gennem isolatoren på den forreste højre førerhusstøtte (7). Monter den forreste højre førerhusstøtte på det forreste højre førerhusmonteringsbeslag. Fastgør med en låseflangemøtrik på 1/2". Stram den ikke.

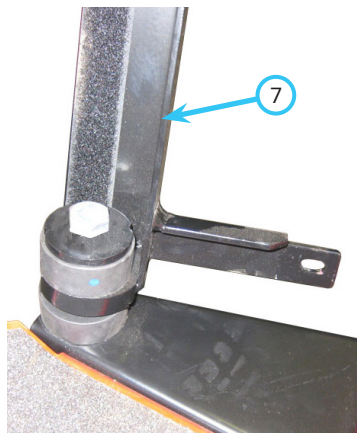

58. Gentag proceduren for den forreste venstre førerhusstøtte (10).

59. Fjern gasdæmperen der, hvor den er fastgjort til førerhusets stel. Hvis gasdæmperens ende er udstyret med en fjederklemme (U), skal du indsætte en flad skrueetrækker under fjederclipsen og lirke ned for at udløse den. Hvis gasdæmperens ende er udstyret med en ringklemme (V), skal du trække i ringen, indtil den slipper den gasdæmperens ende, og derefter skubbe klemmen mod den gasdæmperhuset for at fjerne den. Fjern gasdæmperens ende fra monteringspindbolten.

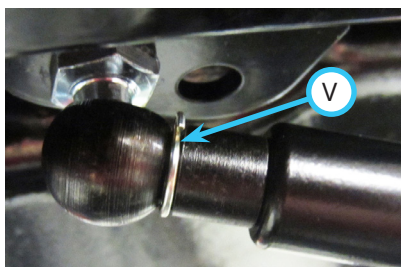
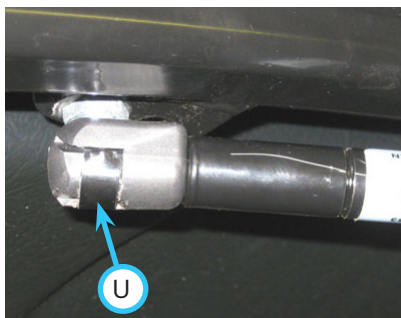

60. Fjern døren fra førerhuset ved at løfte den af hængselstifterne.

61. Afmonter højre forrude (nøddugang) og de bageste sideruder i højre og venstre side. Løft op i håndtaget for at låse vinduet på, og tryk for at det. Træk håndtaget i retning mod førerhusets bagende, indtil det kan fjernes fra låsestiften.

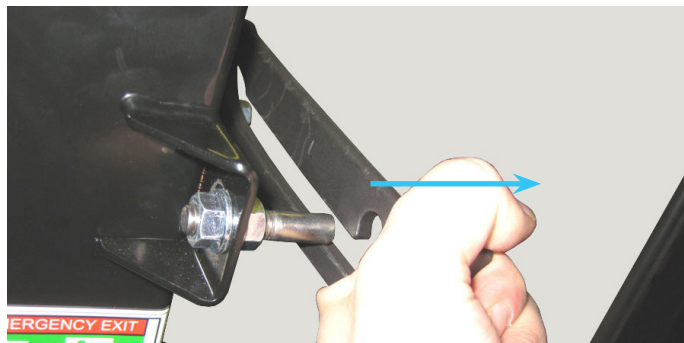

62. Fjern ruden fra førerhuset ved at løfte ruderne af hængselstifterne.

63. Fjern brændstoftankdækslet fra førerhuset.

64. Monter alt ønsket førerhustilbehør på dette tidspunkt.

65. Løft det vejrbestandige førerhus, og placer det over maskinen.

⚠ ADVARSEL

Hvis du vil løfte førerhuset, skal du bruge en Ventrac-løfteslynge (delnummer 47.0381), der skal fastgøres til de fire hjørneløftepunkter, eller fjerne førerhusets tag og montere en løfteanordning med en tilladt påvirkning på mindst 226 kg på de to løftepunkter inde i førerhusets tag.

Du må aldrig gå eller stå under førerhuset, når det er hævet over jorden.

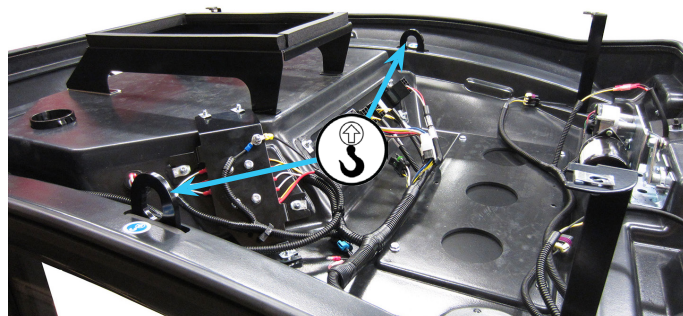

OPSÆTNINGSANVISNINGER

66. Sænk førerhuset ned over maskinen. Indsæt en bolt på $\frac{1}{2}$ " x 3" i førerhusets monteringsbeslag, og før boltene ind i de bageste førerhusophængs-isolatorer.



67. Hæv eller sænk førerhuset, indtil førerhusets forreste støtter flugter med førerhusets monteringshuller (førerhusets støtter monteres på indersiden af monteringsstapperne på førerhusets stel). Monter fire trinbolte på $\frac{1}{4}$ " x 1" (49), og fastgør dem med flangemøtrikker på $\frac{1}{4}$ ". Stram dem ikke.

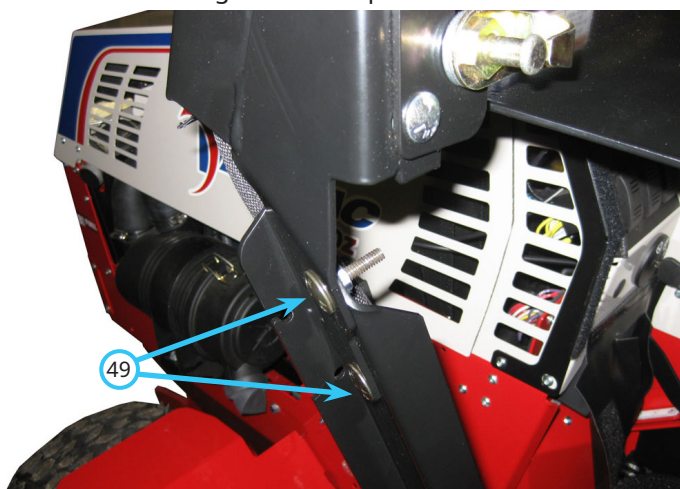

68. Sænk førerhuset, indtil de bageste monteringsbeslag til førerhuset hviler på de bageste førerhusophængs-isolatorer. Monter en $\frac{3}{16}$ " tyk, rillet spændeskive (31) på boltene på $\frac{1}{2}$ " på bunden af hver af de bageste førerhusophængs-isolatorer, og fastgør den med låseflangemøtrikker på $\frac{1}{2}$ ".

69. Stram fastgørelsesanordningerne på $\frac{1}{4}$ " på førerhusets forreste støtter til førerhuset, og stram fastgørelsesanordningerne på $\frac{1}{2}$ " på førerhusets fire isolatorholdere.

70. Monter brændstoftankdækslet (5) ved at skubbe flangerne ned i monteringsflangerne på førerhuset. Tryk brændstoftankdækslet ned indtil, at det er forseglet mod toppen af brændstoftanken. Monter to rundhovedede bolte på $\frac{1}{4}$ " x $\frac{1}{2}$ " gennem førerhusets forreste monteringsflange og forsiden af brændstoftankdækslet, og fastgør dem med

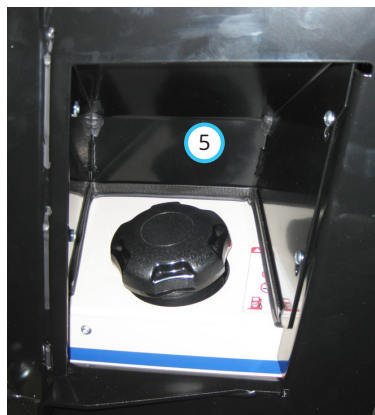

flangemøtrikker på $\frac{1}{4}$ ". Monter to rundhovedede bolte på $\frac{1}{4}$ " x $\frac{1}{2}$ " gennem de bageste huller på brændstoftankdækslet og førerhusets bageste monteringsflanger, og fastgør dem med flangemøtrikker på $\frac{1}{4}$ ".

71. Monter døren på førerhuset ved at placere hængslernes drejetapper på hængselstifterne på førerhuset.

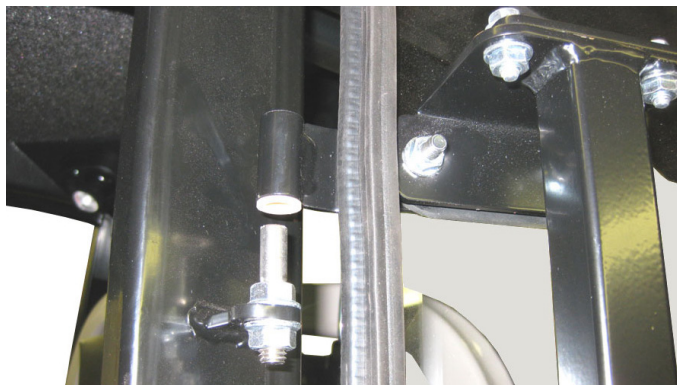

72. Monter gasdæmperens ende på monteringspindbolten på førerhusets stel. Hvis gasdæmperen er udstyret med en fjederklemme, skal du trykke gasdæmperens ende ned over pindbolten, indtil gasdæmperens ende klikker på plads. Hvis gasdæmperens ende er udstyret med en ringklemme, skal du placere enden på monteringspindbolten, sætte klemmen i hullet i gasdæmperens ende og klikke ringen over gasdæmperens ende for at fastgøre den.

OBS

Gasdæmperen skal monteres for at forhindre døren i at åbne sig for langt og i at åbnes eller lukkes for hurtigt. Hvis gasdæmperen ikke monteres, kan det medføre skader på glasset i døren eller det vejrbestandige førerhus.

73. Monter den højre nederste rude og højre nederste rudebeslag. Fjern møtrikkerne fra de fire trinbolte, der er monteret i ruden, men fjern ikke afstandsbøsningerne. Indsæt boltene i de tre monterings-tapper (W, X og Y) på førerhusets stel. Monter det højre nederste vinduesbeslag (14) på de tre bageste trinbolte (X, Y og Z) og fastgør alle fire bolte med



OPSÆTNINGSANVISNINGER

flangemøtrikkerne på $\frac{1}{4}$ ". Stram dem kun, indtil gummiskiverne under trinboltens hoveder begynder at bule en smule.

74. Monter den nederste dørrudestøtte (18) på dørrammen med to bolte på $5/16" \times 3/4"$ (50) og underlagsskiver. Fastgør dem med to låseflangemøtrikker på $5/16"$, og stram til, indtil de sidder godt fast samtidig med at støtten stadig kan flyttes.

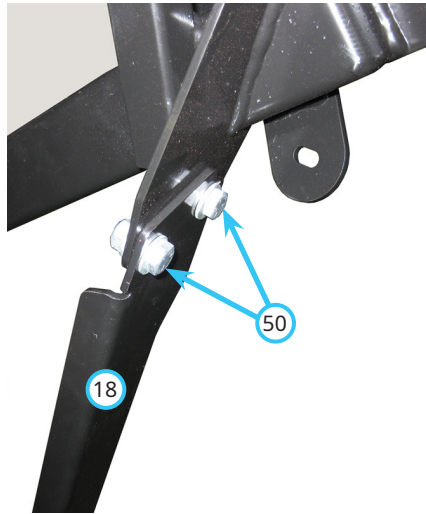

75. Monter den nederste dørrude og det nederste dørrudebeslag (19). Fjern møtrikkerne fra de fire trinbolte, der er monteret i ruden, men fjern ikke afstandsbøsningerne. Indsæt boltene i de to monteringsstapper (a og b) på dørens ramme og i monteringshullet (c) på den nederste dørrudestøtte (18). Monter en flangemøtrik på $\frac{1}{4}"$ på den øverste forreste bolt (a) for at holde vinduet på plads. Monter det nederste dørrudebeslag (19) på de tre bageste trinbolte (b, c og d), og fastgør dem med flangemøtrikker på $\frac{1}{4}"$. De fire flangemøtrikker skal kun strammes, indtil gummiskiverne under trinboltens hoveder begynder at bule en smule.

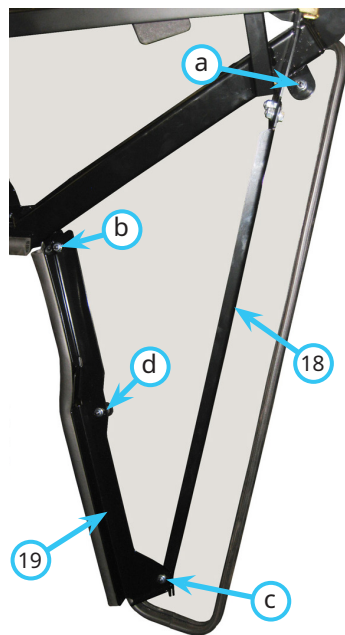

76. Luk førerhusets dør, og kontroller forseglingen mellem den nederste rude og maskinen og førerhuset. Flyt bunden af den nederste dørrudestøtte ind eller ud, indtil vinduet er korrekt forseglet. Stram boltene på $5/16" \times 3/4"$ øverst på den nederste dørrudestøtte. BEMÆRK: Hvis justering af dørens låse er påkrævet, henvises der til serviceafsnittet i denne vejledning.

77. Monter det venstre søjlekanvas (25) på venstre side af den forreste rammesøjle. Fastgør velcroen til instrumentpanelet (e), stelpladen (f) og flangen på pumpedækslet (g).

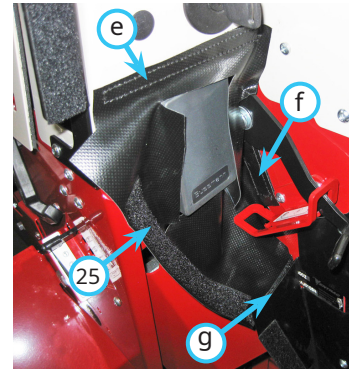

78. Monter det højre søjlekanvas (24) på højre side af den forreste rammesøjle. Fastgør velcroen til parkeringsbremsedækslet (h og i) og flangen på pumpedækslet (j).

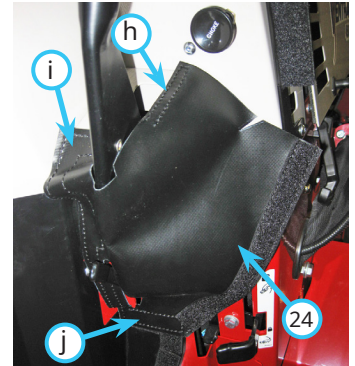

79. Læg kanvasbælgene frem med velcroen på de trekantede vinduer nedad. Identificer venstre (9) og højre (8) bælg som vist.

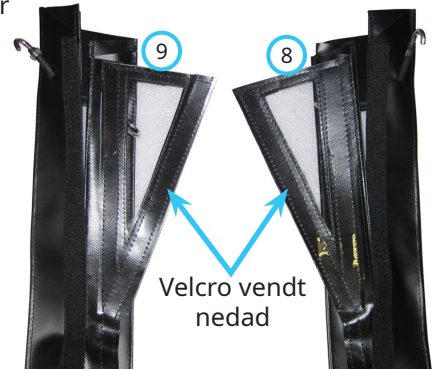

80. Monter en bælgstøtterem gennem både det øverste og nederste sæt huller i venstre og højre kanvasbælg.

81. Hægt de øverste bælgstøtteremme til de venstre og højre forreste førerhusstøtter (k) og venstre og højre kanvassøjleophæng (l). Hægt de nederste bælgstøtteremme til de forreste venstre og højre førerhusstøtter (m) og de venstre og højre flanger på pumpedækslet (n).

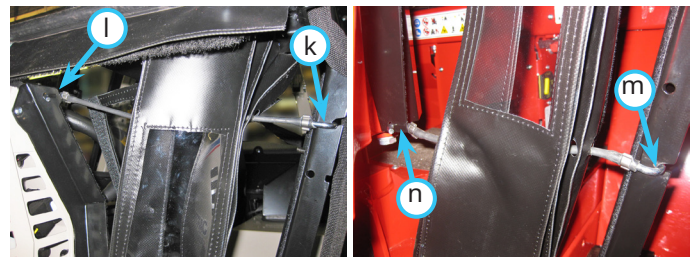

OPSÆTNINGSANVISNINGER

82. Fastgør de udvendige velcrostrimler på kanvasbælgene til velcrobåndene på de forreste venstre og højre førerhusstøtter (o). Fastgør velcrobåndene på de trekantede ruder til velcrobåndene på venstre og højre kanvasøjleophæng (p). Fastgør de indvendige velcrobånd på kanvasbælgene til velcrobåndene på pumpedækslet og det venstre og højre søjlekanvas (q).



83. [4500] Fjern det tomme venstre dæksel fra bagsiden af sædekassens stel, før ledningsnettet gennem udskæringen, og slut det til det ledningsnet, der blev monteret tidligere.
84. [4500] Klip en af kransene i sættet, og placer det over ledningsnettet. Monter kransen i adgangsdækslet (27a), og monter adgangsdækslet på sædekassens stel.

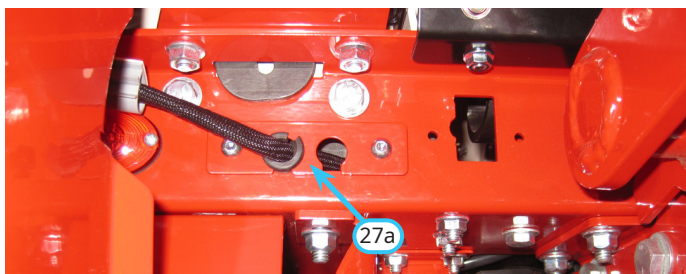

85. [4520] Fjern dækslet (r) fra bagsiden af sædekassens stel.

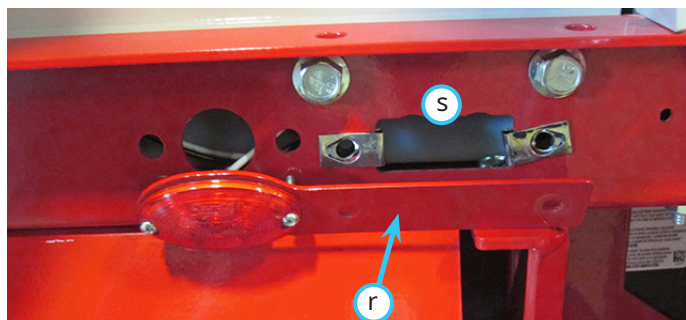

86. [4520] Frakobl baglygten fra ledningsnettet. Om nødvendigt kan ledningsnet- og lygtestikkene trækkes ud gennem den rektangulære udskæring for at frakoble dem. **BEMÆRK:** Hvis dækslet har et hullet monteringshul, kan lygten fjernes uden at frakoble ledningsnettet.

87. [4520] Fjern baglygten fra det blanke dæksel, og sæt det på det medfølgende adgangsdæksel (27b).

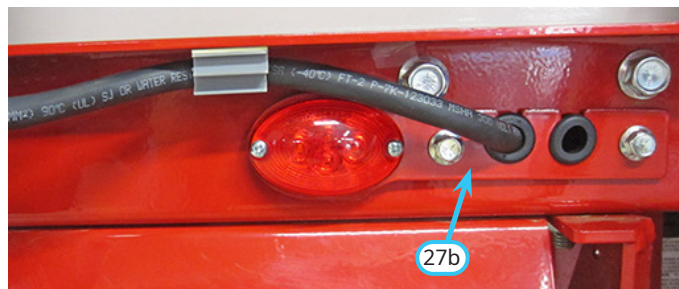

88. [4520] Tilslut baglygten til maskinens ledningsnet igen.
89. [4520] Før ledningsnettet gennem udskæringen, og tilslut til det monterede ledningsnet.
90. [4520] Klip en af kransene i sættet, og placer det over ledningsnettet. Monter kransen i adgangsdækslet (27b), og monter adgangsdækslet på sædekassens stel.

OBS

Inden de klæbende klemmer monteres, skal området rengøres grundigt med spritservietter eller andre renseservietter, der ikke efterlader rester.

91. Monter en klæbende klemme (30) i bunden af sædekassens stel over baglygten. Monter den anden klemme (30) på styrtbøjlen cirka midt mellem sædekassens stel og førerhusets stel.

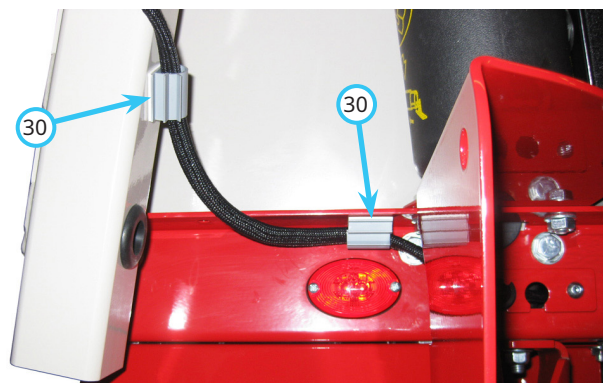

OPSÆTNINGSANVISNINGER

92. Klik den nederste kanvasbagrude på plads på førerhusets stel og det nederste bagrudeophæng. Fastgør velcrobåndene på ruden til velcrobåndene på bagrudebeslagene, undersiden af brændstoftankdækslet og førerhusets stel.

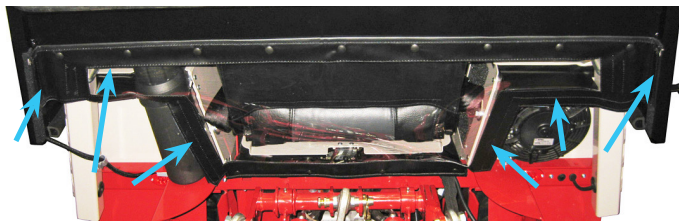

93. Monter den højre forrude og venstre og højre bageste siderude ved at placere rudehængsleres drejetapper på hængselstifterne på førerhusets stel. Placer låsene over låsestifterne, og tryk ned for at låse vinduerne.

94. **4500- og 4520-maskiner med serienumrene 01001-02172:** Monter 30 A-afbryderen i position F02 på det bageste sikringspanel, og monter sikringspanelets dæksel igen. BEMÆRK: Hvis et strobelygtesæt blev installeret tidligere, har denne position allerede en sikring installeret.

4500 – Alle enheder

4520 med serienumrene 01001-02172

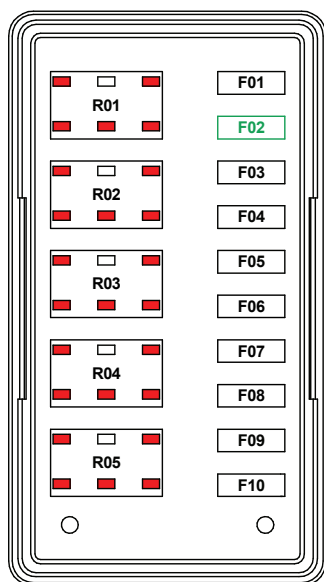

4520 med serienumrene 02173-05664

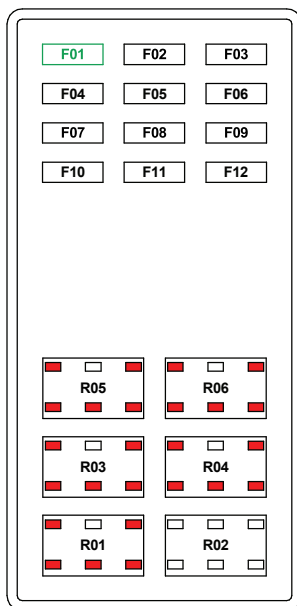

- 4520 med serienumrene 02173-05664:** Monter 30 A-afbryderen i position F01 på det bageste sikringspanel, og monter sikringspanelets dæksel igen. BEMÆRK: Hvis et strobelygtesæt blev installeret tidligere, har denne position allerede en sikring installeret.

- 4520 med serienumrene 02173-05664:** Monter 30 A-afbryderen i position F01 på det bageste sikringspanel, og monter sikringspanelets dæksel igen. BEMÆRK: Hvis der tidligere har været monteret et vejrbestandigt førerhus, kan der allerede være en effektafbryder monteret på denne position.

4520 med serienr. 05665-

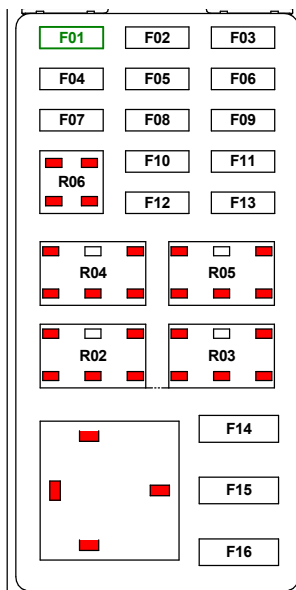

OBS

Sørg for at belastningen fra det vejrbestandige førerhus og yderligere tilbehør ikke overstiger 30 A.

95. Bestem, om maskinen er udstyret med benzin- eller dieselmotor, og monter den relevante benzinsikkerhedsmærkat (33) eller dieselsikkerhedsmærkat (34) på førerhusets stel ved siden af brændstoftankdækslet.



96. Kontroller maskinens dæktryk, og juster om nødvendigt. Se servicekapitlet i denne vejledning for at få oplysninger om anbefalede dæktryk med et vejrbestandigt førerhus monteret.
97. Slut batteriets minuskabel til batteriet.
98. Monteringen er fuldført. Se afsnittet "Klargøring af det vejrbestandige førerhus til opbevaring" i servicekapitlet for anvisninger til fjernelse af det vejrbestandige førerhus.

BETJENINGSELEMENTER

Betjeningselementplaceringer

Disse billeder identificerer betjeningselementernes placeringer. Bliv fortrolig med alle betjeningselementerne, før maskinen betjenes.

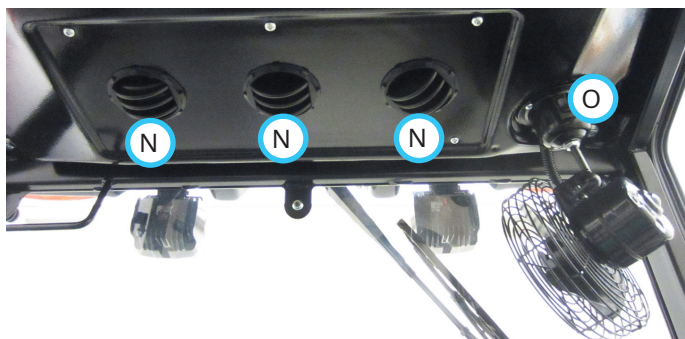
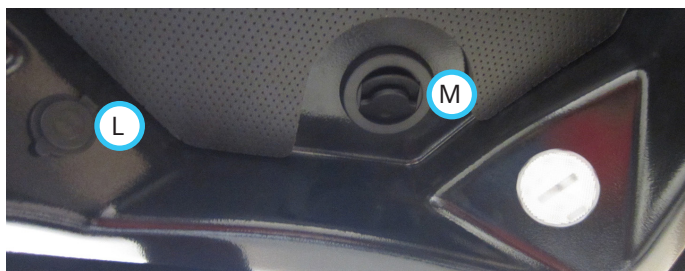
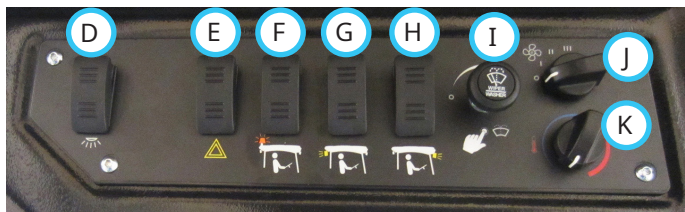
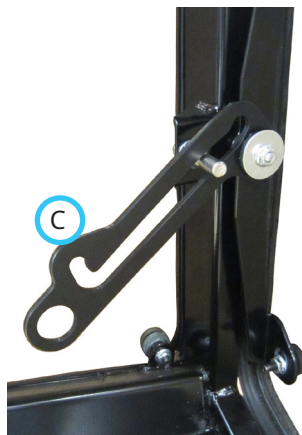
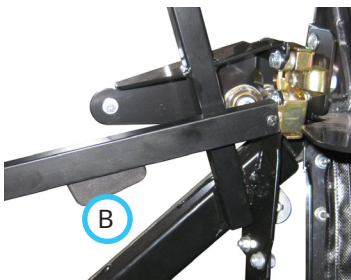
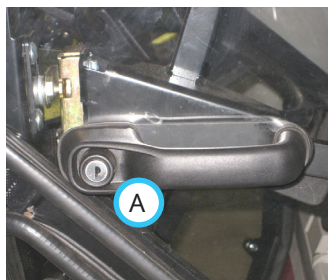

- A. Udvendigt dørhåndtag og -lås
- B. Indvendigt dørhåndtag
- C. Rudens låsehåndtag
- D. Indvendig lyskontakt
- E. Kontakt til katastrofelys (ekstraudstyr)
- F. Kontakt til strobelygte (ekstraudstyr)
- G. Kontakt til bageste arbejdslygte
- H. Kontakt til forreste arbejdslygte
- I. Kontakt til forrudevisker/sprinkler
- J. Hastighedskontakt til varmeblæser
- K. Varmeenhedens temperaturkontakt
- L. USB-kobling
- M. Bageste varmeblæser
- N. Hovedvarmeblæsere
- O. Afrimningsventilator og -kontakt (ekstraudstyr)

Udvendigt dørhåndtag og -lås (A)

Tryk på knappen på det udvendige dørhåndtag for at åbne døren. Det udvendige dørhåndtag kan låses med en nøgle. Drej nøglen med uret for at låse og mod uret for at låse døren op.

Indvendigt dørhåndtag (B)

Tryk på knappen på det indvendige dørhåndtag for at åbne døren. Døren kan ikke låses indefra.

Rudens låsehåndtag (C)

Sideruderne på det vejrbestandige førerhus kan åbnes og låses på plads. Hæv rudens låsehåndtag, tryk ruden udad, og sænk håndtaget for at låse det på plads. Når ruden er åben, kan låsehåndtaget trækkes væk og fjernes fra låsestiften. På den måde kan højre forrude åbnes helt, så det kan bruges som nødudgang, og sideruderne kan fjernes fra førerhuset.

Indvendig lyskontakt (D)

Når man trykker på den øverste del af den indvendige lyskontakt, tændes kabinelyset i højre bageste hjørne af loftkonsollen. Når der trykkes på den nederste del af kontakten, slukkes lyset.

Katastrofelyskontakt (E)

Valgfrit tilbehør. Når man trykker på den øverste del af katastrofelyskontakten, blinker fire katastrofelys i hjørnerne på det vejrbestandige førerhus. Når der trykkes på den nederste del af kontakten, slukkes katastrofelysene.

BETJENINGSELEMENTER

Kontakt til strobelygte (F)

Valgfrit tilbehør. Når man trykker på den øverste del af strobelygtekontakten, tændes strobelygten, der er monteret i det bageste venstre hjørne af det vejrbestandige førerhus. Når der trykkes på den nederste del af kontakten, slukkes strobelygten.

Strobelygten har seks forskellige blinkemønstre, som kan vælges. Se serviceafsnittet i denne vejledning for at få anvisninger om ændring af strobelygtens blinkemønstre.

Kontakt til bageste arbejdslygte (G)

Når man trykker på den øverste del af kontakten til den bageste arbejdslygte, tændes den bageste arbejdslygte. Når der trykkes på den nederste del af kontakten, slukkes arbejdslygten.

Kontakt til forreste arbejdslygte (H)

Når man trykker på den øverste del af kontakten til den forreste arbejdslygte, tændes den forreste arbejdslygte. Når der trykkes på den nederste del af kontakten, slukkes arbejdslygten.

Kontakt til forrudevisker/sprinkler (I)

Forrudeviskerkontakten er udstyret med en intermitterende (variabel forsinkelse) position og to faste hastighedspositioner. De faste hastighedspositioner er begge indstillet til at køre viskemotoren med samme hastighed.

Drej forrudeviskerkontakten med uret for at tænde forrudeviskeren. Fortsæt med at dreje kontakten med uret, indtil den klikker, for at vælge den faste hastighedsposition.

Mellem de slukkede og faste positioner er den intermitterende position, der indstiller viskerhastigheden til et langt eller kort interval mellem viskecyklusserne.

Drej kontakten med uret for et kortere interval. Drej kontakten mod uret for et længere interval.

Varmeblæserens hastighedskontakt (J)

Drej hastighedskontakten til varmeblæseren for at vælge den ønskede blæserhastighedsposition – fra, lav, medium eller høj.

Varmeenhedens temperaturkontakt (K)

Temperaturkontakten styrer lufttemperaturen fra varmeeenheden. Drej kontakten med uret for at få varmere luft. Drej kontakten mod uret for at få køligere luft.

USB-kobling (L)

USB-koblingen har to USB-porte til opladning af telefoner eller andet tilbehør.

Bageste varmeblæser (M)

Den bageste varmeblæser kan drejes og luftspjældene vippes til at rette luftstrømmen i den ønskede retning.

Drej ikke blæseren ved luftspjældene. Brug blæserflangen til at dreje blæseren.

Hovedvarmeblæsere (N)

Hovedvarmeblæsere kan drejes og luftspjældene vippes til at rette luftstrømmen i den ønskede retning.

Drej ikke blæseren ved luftspjældene. Brug blæserflangen til at dreje blæseren.

Afrimningsventilator og kontakt (O)

Valgfrit tilbehør. Afrimningsventilatoren har to hastigheder. Når der trykkes på den øverste del af kontakten, tændes ventilatoren ved lav hastighed. Når der trykkes på den nederste del af kontakten, tændes ventilatoren ved høj hastighed. Flyt kontakten til midterpositionen for at slukke for ventilatoren. Ventilatoren kan drejes for at rette luften i den ønskede retning.

GENEREL BETJENING

Daglig inspektion

⚠ ADVARSEL

Aktivér altid parkeringsbremsen, sluk for maskinen, tag tændingsnøglen ud, og sørg for, at alle bevægelige dele er standset helt, før du efterser komponenterne eller udfører reparationer eller justeringer.

1. Parkér maskinen på en plan overflade, mens du sørger for, at motoren slukket, og al væske er kold.
2. Udfør en visuel inspektion af både maskinen og det vejrbestandige førerhus. Sørg for, at det vejrbestandige førerhus er korrekt monteret på maskinen. Se efter løst eller manglende udstyr, beskadigede dele og tegn på slid.
3. Kontrollér arbejdslygterne, katastrofelysene og/eller strobelygterne for at sikre, at lygterne fungerer korrekt.
4. Efterse vinduet og dørpakningerne for revner og sprækker. Kontrollér glasset for skår eller skader.
5. Efterse varmeenhedens slanger (hvis udstyret hermed) for at sikre tætte, lækagefri forbindelser.

OBS

Hvis det vejrbestandige førerhus er udstyret med et varmeenhedssæt, og temperaturen udenfor er 4 °C eller derover, skal kølerens dampspærre afmonteres og udskiftes med kølergitteret.

6. Kontrollér forrudeviskerbladets tilstand. Fjern eventuel is eller sne fra viskerbladet før brug. Hvis bladet er frosset fast til forruden, skal du forsigtigt løsne eller optø viskerbladet.
7. Fjern eventuel is eller sne fra ruderne og/eller afrim ruderne inden betjening. Betjen ikke maskinen, hvis udsynet er begrænset.

4-punktsikkerhedssele

Fastgør det nederste spænde (A) på 4-punkts sikkerhedsselen, og juster hofteselen, indtil den sidder stramt, men ikke for stramt. Stram ved at trække i enderne af hofteselens remme. Stram begge sider jævnt, så spændet forbliver centreret på operatøren. Løsn ved at trække op i kanten af sikkerhedsselens remlås, der vender væk fra spændet.

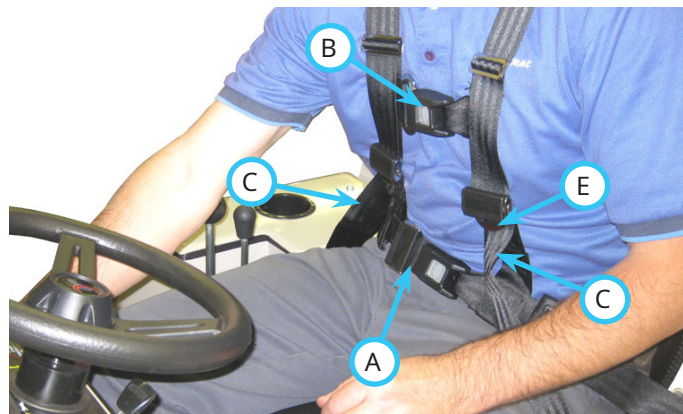

Fastgør det øverste spænde (B) på 4-punkts sikkerhedsselen, og juster venstre og højre skulderrem. Skulderremmene skal være løse nok til, at føreren kan nå alle instrumentbrættets betjeningselementer, men skal sidde tæt, når operatøren rækker ud til instrumentbrættets betjeningselementer. Stram venstre og højre skulderrem (C) ved at trække i remmenes ender. Løsn skulderremmene ved at løfte op på tappen (E) på sikkerhedsselens remlås.

Juster placeringen af det øverste spænde, så spændet befinder sig midt på brystet på operatøren, når operatøren læner sig fremad mod remmen.

Hvis sikkerhedsselen ikke kan spændes eller løsnes tilstrækkeligt til, at den passer korrekt til operatøren, skal det øverste monteringsbeslag til sikkerhedsselen justeres. Se afsnittet om Justering af det øverste monteringsbeslag til sikkerhedsselen i servicekapitlet i denne vejledning.

Strobelygte

Strobelygten er monteret på en drejearm. Drej strobelygten op under betjening. Drej strobelygten tilbage og ned for områder med lav frigang, transport eller opbevaring.

Strobelygtearmen holdes på plads af en fjeder. Hvis strobelygten eller armen kommer i kontakt med en genstand, slipper fjederen drejearmen, så den kan dreje frem eller tilbage i retning væk genstanden. Hvis dette sker, skal du stoppe driften og returnere strobelygten til betjeningspositionen, når frirummet tillader det.

SERVICE

OBS

Hvis et komponent skal udskiftes, må der kun bruges originale Ventrac-reservedele.

Rengøring og generel vedligeholdelse

For at opnå de bedste resultater og vedligeholde overfladen på det vejrbestandige førerhus skal du rengøre eller vaske førerhuset efter hver brug for at fjerne snavs-, grus- og saltaflejringer. Fjern eventuel ophobning af is og sne fra taget, ruder og tilbehør.

OBS

For at vedligeholde overfladen på det vejrbestandige førerhus skal udstyret vaskes grundigt efter hver brug for at fjerne eventuelle ætsende midler (f.eks. salt). Manglende rengøring af udstyret kan medføre korrosion af (herunder, men ikke begrænset til) stål, aluminium og elektriske komponenter. Udstyr, der udsættes for gentagen eksponering for ætsende midler, skal forbehandles med korrosionsbeskyttelse.

Justering af det øverste sikkerhedsselemonteringsbeslag

Det øverste sikkerhedsselemonteringsbeslag har fire monteringspositioner for sikkerhedsselen. Sikkerhedsselen monteres i den anden position på fabrikken.

Hvis sikkerhedsselen ikke kan strammes tilstrækkeligt til at sikre operatøren korrekt, skal du flytte sikkerhedsseleforankringerne til den første position på det øverste sikkerhedsselemonteringsbeslag.

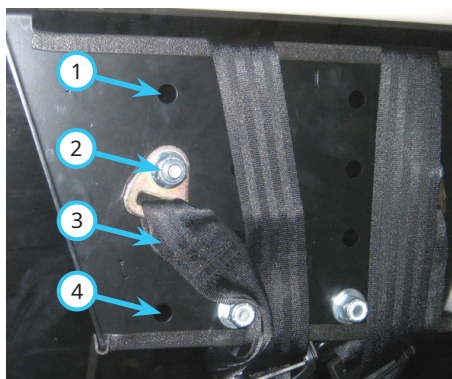

Hvis sikkerhedsselen ikke kan løsnes tilstrækkeligt til at passe til operatøren, skal du flytte sikkerhedsseleforankringerne ned til tredje eller fjerde position på det øverste sikkerhedsselemonteringsbeslag.

Justering af rudelåsen

Rudens låsestifter kan justeres, hvis ruderne ikke lukkes korrekt.

Hvis vinduet ikke forsegles korrekt, skal du løsne møtrikken på rudens låsestift og flytte den en smule væk fra ruden.

Hvis rudelåsen er svær at lukke, skal du flytte rudens låsestift lidt mod vinduet.

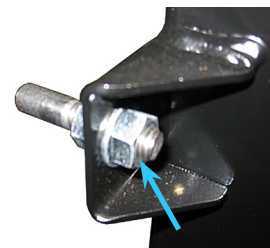

Justering af rudens låsehåndtag

Hvis rudens låsehåndtag ikke er placeret korrekt, når det låses (for tæt på glasset eller stikker langt ud fra glasset), kan låsehåndtagets position justeres. Løsn håndtaget, løs håndtagsbolten (A), og flyt håndtaget op eller ned i monteringsrillen. Hvis håndtaget flyttes opad, placeres håndtaget tættere på glasset, når ruden låses. Hvis håndtaget flyttes ned, placeres håndtaget længere væk fra glasset, når ruden låses.

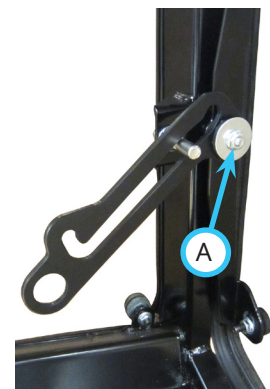

Justering af dørlåsen

Hvis døren ikke låser korrekt, kan låsestiften justeres. Hvis låsestiften og dørlåsen er ude af niveau lodret, skal du løsne møtrikken bag på låsestiften (A) og flytte låsestiften op eller ned, indtil den er korrekt justeret til dørlåsen.

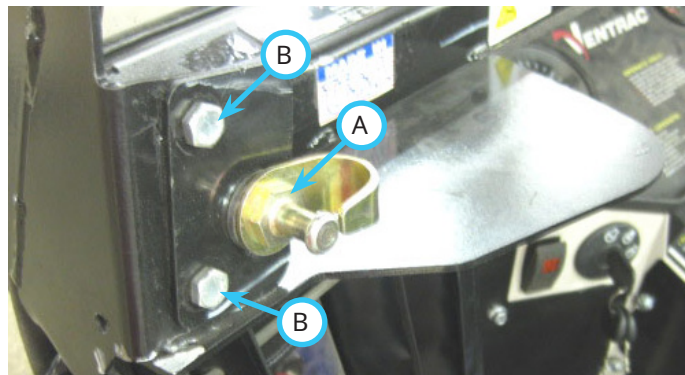

Hvis døren ikke låser, fordi låsestiften er sat for dybt, eller hvis døren låser, men ikke forsegles korrekt, skal de to låsepladebolte (B) løsnes, og låsepladen flyttes ind eller ud til den korrekte dybde. BEMÆRK: Kontrollér den nederste dørrude for korrekt justering, inden du ændrer låsestiftens dybde.

SERVICE

Smøring af dørlås

Smør dørens låsemekanisme hver 50. time med et spraysmøremiddel eller en let olie. Brug en klud til at beskytte glasruden mod oversprøjtning, og tør overskydende smøremiddel af for at forhindre drypning.

Justering af nederste dørrude

Kontrollér bunden af den nederste dørrude, hvor den møder den forreste venstre førerhusstøtte.

Hvis der er et mellemrum mellem den nederste dørrude og den førerhusstøtten, når hoveddøren lukkes og forsegles, skal den nederste dørrude justeres indad.

Hvis den nederste dørrude rammer førerhusstøtten for tidligt, kan det forhindre, at døren til førerhuset låser eller forseglers korrekt. Hvis dette er tilfældet, skal den nederste dørrude justeres udad.

Løsn de to bolte (A) øverst på den nederste dørrudestøtte (B). Flyt bunden af den nederste dørrude ind eller ud, indtil den korrekte position opnås. Stram boltene på den nederste dørrudestøtte igen.

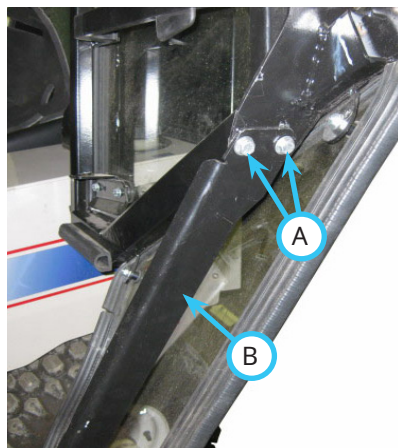

Udskiftning af sikringer

Sikringspanelet er placeret i loftkonsollen til højre for hovedkontrolpanelet.

1. Fjern de to fingerskruer (A) fra sikringspanelets dæksel (B).

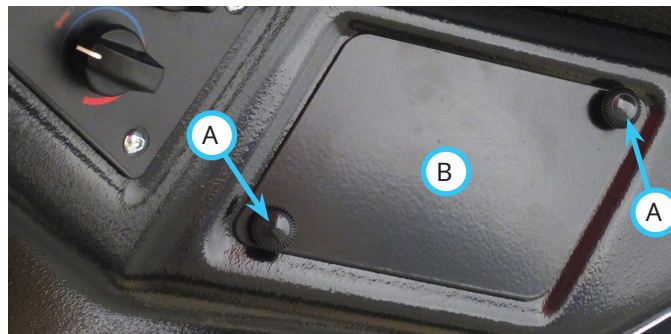

2. Fjern den defekte sikring fra fatningen.



Position	Sikring	Kredsløb
1	5 A	Forreste arbejdslygter
2	5 A	Bageste arbejdslygte
3	5 A	Indvendigt lys/USB-stik
4	10 A	Kontakt til forrudevisker/sprinkler
5*	5 A	Strobelygte
6	10 A	Varmeenhed
7*	10 A	Afrimningsventilator
8*	5 A	Katastrofelyssæt
9	-	Åben
10	-	Åben

*Valgfrit tilbehør

3. Sæt en ny sikring i fatningen. Sørg for, at sikringen har det korrekte amperetal. Ellers kan det elektriske system blive beskadiget.
4. Geninstaller sikringspanelets dæksel og fingerskruerne.

SERVICE

Udskiftning af viskerbladet

Viskerbladet skal udskiftes årligt eller oftere, hvis bladet bliver beskadiget eller ikke rengør forruden effektivt.

1. Fjern møtrikken (A) og bolten, der fastgør viskerbladet til viskerarmen.

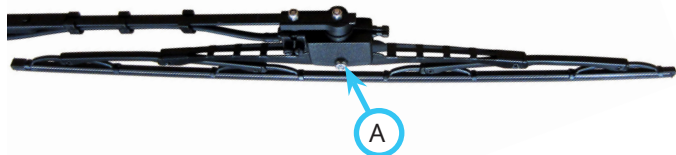

2. Monter et nyt viskerblad, og fastgør det med møtrikken og bolten.

Inspektion og justering af sprinklerdyse

Der er fire sprinklerdyser (A), to på hver side af viskerarmen. De to nederste dyser (B) skal rettes, så sprinklervæsken sprøjter lige på glasset eller lidt nedad. De to øverste dyser (C) skal rettes, så sprinklervæsken gør glasset ved viskerbladets øverste kant vådt.

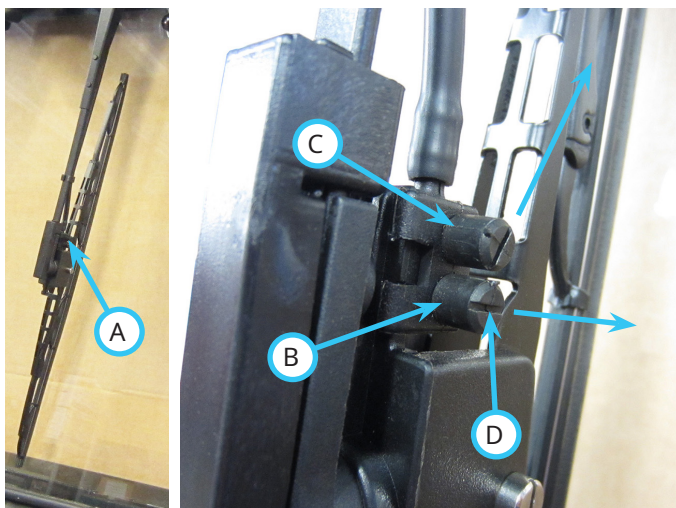

Juster om nødvendigt sprøjtedyserne med en flad skruetrækker i dysejusteringsåbningerne (D). Justeringsåbningerne flugter med dysens sprøjteretning og kan bruges til at rette dyserne, når der foretages justeringer.

Ændring af strobelygtens blinkemønster

1. Fjern førerhusets tag.
2. Find stedet, hvor ledningerne fra strobelygten er tilsluttet hovedledningsnettet. Den gule ledning bruges til at skifte mellem strobelygtens blinkemønstre.
3. Drej maskinens tændingsnøgle til positionen On (Til) for at sende strøm til førerhuset.
4. Drej strobelygtekontakten til positionen On (Til).
5. Sæt den blottede ende af den gule ledning ind bag på polen på den røde strømforsyningsledning. Hver gang den gule ledning berører den røde ledning, skifter strobelygten blinkemønster.
6. Når det ønskede blinkemønster er nået, skal du slukke for strobelygten, dreje maskinens tændingsnøgle til positionen Off (fra) og genmontere førerhusets tag.

Smøring af strobelygtstift

Påfør et tyndt lag fedt på stiften (A) på fjederlåsearmen for hver 50 driftstimer.

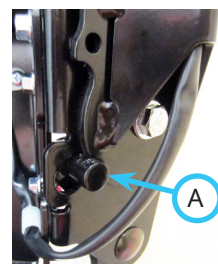

SERVICE

Udskiftning af varmeenhedens luftfilter

Varmeenhedens luftindtagsfilter skal udskiftes årligt eller oftere, hvis det bruges i støvede omgivelser.

1. Fjern de to fingerskruer (A), der holder filterdækslet (B) fast på førerhuset.

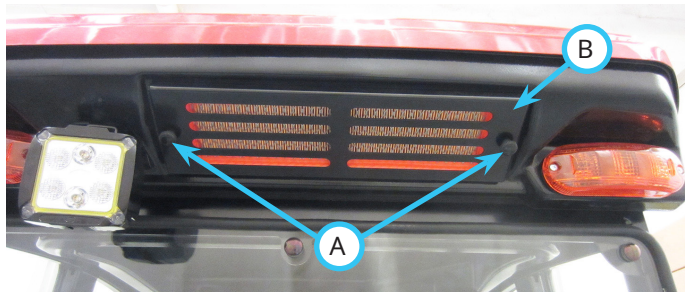

2. Fjern luftfilteret (C) fra førerhusets luftindtagsventil, og indsæt erstatningsfilteret.



3. Genmonter filterdækslet, og fastgør det med fingerskruerne.

Opbevaring

Klargøring af det vejrbestandige førerhus til opbevaring

1. Rengør det vejrbestandige førerhus.

OBS

For at vedligeholde finishen på maskinen og det vejrbestandige førerhus skal udstyret vaskes grundigt for at fjerne eventuelle ætsende midler (f.eks. salt). Manglende rengøring af udstyret kan medføre korrosion af (herunder, men ikke begrænset til) stål, aluminium og elektriske komponenter.

2. Efterse for løse eller manglende hardwaredele, beskadigede komponenter eller tegn på slid. Reparér eller udskift beskadigede eller slidte komponenter.
3. Efterse sikkerhedsmærkaterne. Udskift mærkater, der er falmede, ulæselige eller mangler.

Afmontering af det vejrbestandige førerhus

⚠ ADVARSEL

Aktivér parkeringsbremsen, sluk for maskinens motor, tag tændingsnøglen ud, og sørg for, at alle bevægelige dele er standset helt, før du påbegynder monteringen eller udfører reparationer eller justeringer.

Kobl altid batteriets minuskabel fra batteriet, når du arbejder med elektriske komponenter.

⚠ ADVARSEL

Der skal bæres sikkerhedsbriller under monteringen. Høreværn skal anvendes ved brug af luft- eller elværktøj.

⚠ ADVARSEL

Hvis du vil løfte førerhuset, skal du bruge en Ventrac-løfteslyng (delnummer 47.0381), der skal fastgøres til de fire hjørneløftepunkter, eller fjerne førerhusets tag og montere en løfteanordning med en tilladt påvirkning på mindst 226 kg på de to løftepunkter inde i førerhusets tag.

Du må aldrig gå eller stå under førerhuset, når det er hævet over jorden.

⚠ ADVARSEL

Placer stopklodserne foran og bag hjulene for at forhindre, at maskinen bevæger sig under opsætning af maskinen og det vejrbestandige førerhus.

1. Placer stopklodserne foran og bag hjulene for at forhindre, at maskinen bevæger sig.
2. Hvis det vejrbestandige førerhus er udstyret med et varmeenhedssæt, skal du finde samlingspunktet for den venstre førerhusvarmeslange og maskinens varmeslange på forkanten af den maskinens fodplatform. Klem slangerne sammen på hver side af samlingen for at forhindre væsketab. Frakobl varmeslangerne, og dæk enderne med de fittings, der leveres med varmesættet.
3. Gentag proceduren for varmeslangerne i højre side.
4. Fjern den nederste kanvasbagrude.
5. Frakobl førerhusets ledningsnet under maskinens sæde. Fjern adgangsdækslet fra bagsiden af sædekassens stel, og fjern ledningsnettet fra maskinen. Genmonter adgangsdækslet. Fjern ledningsnettet fra ledningsholderne på sædekassens stel og styrtøjlen.

SERVICE

6. Fjern bagstelkanvasset under sædet.
7. Fjern de 4 bælgstøtteremme fra de forreste førerhusstøtter og søjleophængene. Fjern kanvasbælgene med støtteremmen fra det vejrbestandige førerhus.
8. Fjern venstre søjlekanvas fra omkring høj/lav-gearstangen.
9. Fjern højre søjlekanvas fra omkring parkeringsbremsen og det neutrale hjælpehåndtag.
10. Fjern førerhusdøren, den forreste højre nødrude samt venstre og højre bagrude.
11. Fjern den nederste højre rude og rudebeslaget fra det vejrbestandige førerhus.
12. Fjern boltene på ½" fra de bageste førerhusophæng.
13. Løsn trinboltene på ¼", der fastgør førerhusets stel til de forreste førerhusstøtter.
14. Fastgør løfteslyngen eller en anden løfteanordning til førerhuset, juster spændingen, så den kan bære førerhuset, og fjern trinboltene på ¼" fra de forreste førerhusstøtter.
23. Genmonter om ønsket højre og venstre fodpind.
24. 4-punktssikkerhedsselen kan forblive monteret til brug uden det vejrbestandige førerhus.

ADVARSEL

Hvis 4-punktssikkerhedsselen fjernes fra maskinen, skal den oprindelige hofteselev genmonteres.

25. Placer alle førerhuskomponenter, der blev fjernet fra førerhuset og maskinen, på pallen i det vejrbestandige førerhus.
26. Genmonter højre nødrude samt højre og venstre bagrude på førerhuset.
27. Placer døren inde i førerhuset til opbevaring, eller fjern den nederste dørrude, rudestøtten og det nederste støttebeslag til døren, og placer dem inden i førerhuset, og monter den øvre dør på førerhuset igen.
28. Fastgør førerhuset til pallen, og opbevar på et sted, hvor det er beskyttet mod skader.

ADVARSEL

Hvis du vil løfte førerhuset, skal du bruge en Ventrac-løfteslynge (delnummer 47.0381), der skal fastgøres til de fire hjørneløftepunkter, eller fjerne førerhusets tag og montere en løfteanordning med en tilladt påvirkning på mindst 226 kg på de to løftepunkter inde i førerhusets tag.

Du må aldrig gå eller stå under førerhuset, når det er hævet over jorden.

15. Løft det vejrbestandige førerhus, og fjern det fra maskinen.
16. Placer det vejrbestandige førerhus på en palle til opbevaring.
17. Fjern de bageste førerhusophæng fra maskinens styrtbøjle, og opbevar dem sammen med førerhuset.
18. Løsn boltene på ½", der fastgør de forreste førerhusstøtter til de forreste førerhusophæng, men fjern dem ikke. Fjern de forreste førerhusbeslag fra maskinens fodplatform, og opbevar dem sammen med førerhuset.
19. Fjern pumpedækslet med flanger fra den maskinens midterste søjle, og genmonter det oprindelige pumpedæksel.
20. Fjern venstre og højre kanvassøjleophæng fra maskinens instrumentbræt.
21. Fjern venstre, højre og øverste rudebeslag fra maskinens bagende.
22. Flyt maskinens styringscylinder til det midterste monteringshul, hvis du bruger tvillinghjul, eller flyt den til det inderste hul til brug med enkeltstående hjul.

Fjernelse af det vejrbestandige førerhus fra opbevaringsstedet

1. Rengør det for at fjerne ophobet støv eller snavs.
2. Monter det vejrbestandige førerhus på maskinen ved at følge opsætningsanvisningerne i denne vejledning.
3. Efterse det vejrbestandige førerhus som anvist i afsnittet Daglig inspektion i denne vejledning.
4. Test det vejrbestandige førerhus for at sikre, at alle komponenter fungerer korrekt.

Maskinens dæktryk

Når et vejrbestandigt førerhus er monteret, skal maskinens dæktryk holdes på 0,83-1,10 bar for terrængående dæk og for sliddæk eller ved 1,03-1,38 bar for dæk til græsplæner.

SPECIFIKATIONER

Dimensioner

Samlet højde188 cm
Samlet længde150 cm
Samlet bredde127 cm
Vægt188 kg
Højde (monteret på maskine).206 cm
Højde med roterende strobeblinklys (monteret på maskinen)219 cm
Længde (monteret på maskinen m/standardophæng)234 cm
Venderadius (førerhus monteret på maskinen)173 cm

Funktioner

- Glas på steldesign
- Hærdet glas
- Aftagelige dør- og sideruder
- Nødudgang
- Rude i det nederste bagpanel
- Ruder i de forreste plisserede kanvaspaneler
- Profilert loftkonsol og tagenhed
- Højtydende forrudevisker og viskemotor
- LED-arbejdslygter for og bag
- 4-punktssikkerhedssele
- Polstret nakkestøtte
- USB-stik med to porte

Gå til ventrac.com/manuals for at se den seneste version af denne betjeningsvejledning.

Det er også muligt at downloade et reservedelskatalog.

