

Upute za upotrebu

# 4520Z

Europa **CE**

Serijski broj 4520Z-AS01001 --





500 Venture Drive  
Orrville, OH 44667  
www.ventrac.com

Prikaz svih uputa  
za upotrebu



Posjetite web-mjesto [ventrac.com/manuals](http://ventrac.com/manuals) za najnoviju verziju ovih uputa za upotrebu.

Za preuzimanje su dostupne i upute za upotrebu dijelova.

## Vlasniku Podaci za kontakt i identifikaciju proizvoda

Ako morate kontaktirati s ovlaštenim trgovcem proizvoda Ventrac radi informacija o servisiranju proizvoda, uvijek pripremite podatke o modelu proizvoda i serijske brojeve.

Popunite sljedeće podatke za buduću upotrebu. Pogledajte slike u nastavku kako biste što lakše pronašli identifikacijske brojeve. Zapišite ih u za to predviđene prostore.

Datum kupnje: \_\_\_\_\_

Trgovac: \_\_\_\_\_

Adresa trgovca: \_\_\_\_\_  
\_\_\_\_\_

Telefonski broj trgovca: \_\_\_\_\_

Broj telefaksa trgovca: \_\_\_\_\_

Br. modela (A): \_\_\_\_\_

Br. serije (B): \_\_\_\_\_

Serijski broj motora (C) \_\_\_\_\_

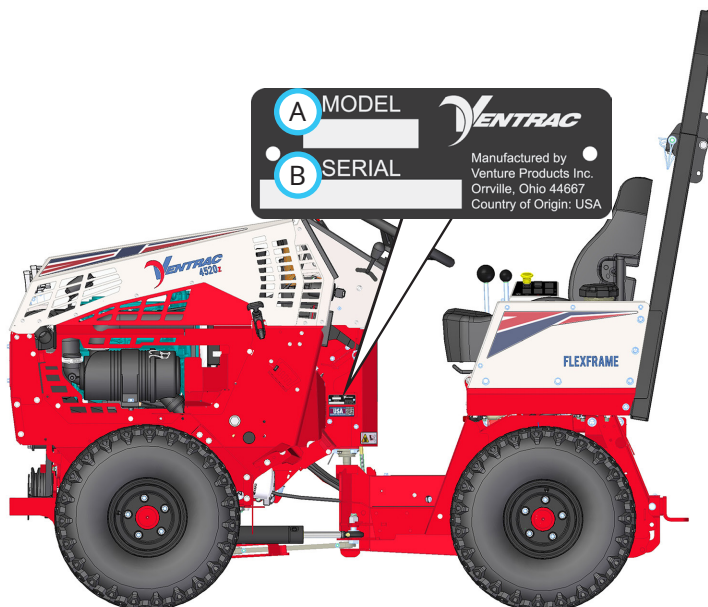
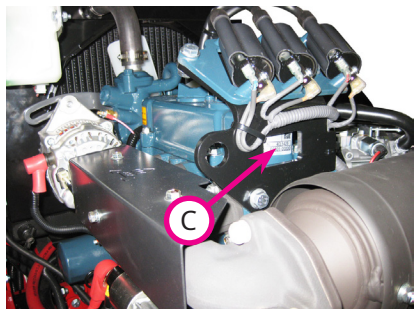

Tvrtka Venture Products Inc. zadržava pravo izmjene u dizajnu ili specifikacijama bez obveze izvršavanja istih izmjena na prethodno proizvedene proizvode.

# SADRŽAJ

<b>UVOD</b>	<b>STRANICA 7</b>
Opis proizvoda . . . . .	7
Zašto su mi potrebne upute za upotrebu? . . . . .	7
Korištenje uputama za upotrebu . . . . .	8
Glosar uputa za upotrebu . . . . .	8
<b>SIGURNOST</b>	<b>STRANICA 9</b>
Opći sigurnosni postupci . . . . .	9
Potrebna obuka . . . . .	9
Zahtjevi za osobnu zaštitnu opremu (OZO). . . . .	9
Siguran rad . . . . .	9
Bez suvozača . . . . .	11
Rad na padinama . . . . .	11
Transport kamionom ili prikolicom . . . . .	12
Održavanje . . . . .	12
Sigurnost goriva . . . . .	13
Sigurnost hidrauličkog sustava . . . . .	14
Konstrukcija za zaštitu od prevrtanja (ROPS). . . . .	15
Sustav pristupa za rukovatelja . . . . .	15
Sigurnosni sustav blokiranja za rukovatelja . . . . .	16
Sigurnosne naljepnice . . . . .	18
<b>UPRAVLJAČKE KOMANDE</b>	<b>STRANICA 22</b>
Standardne lokacije upravljačkih komandi . . . . .	22
Lokacije komandi opsijskog pribora . . . . .	23
Informativni mjerač (A) . . . . .	24
Alarm upozorenja (B) . . . . .	25
Prekidač za paljenje (C) . . . . .	25
Poluga za gas (D) . . . . .	25
Ručica mjenjača (E) . . . . .	25
Upravljač (F) . . . . .	26
Parkirna kočnica (G) . . . . .	26
Ručica zasuna prednjeg priključnog kraka (H) . . . . .	26
Ručica potpore za prazan hod (J) . . . . .	26
Brzi spojnici pomoćne hidraulike (K) . . . . .	26
Šipka za napinjanje remena priključnog vratila (L). . . . .	27
Upravljačka poluga SDLA (M i N). . . . .	27
Prekidač priključnog vratila (Power Take Off) (O) . . . . .	27
Prekidač za prednja svjetla (P) . . . . .	27
USB utičnica (Q) . . . . .	27
Ručica za pomicanje sjedala (R) . . . . .	27
Ventil za prekid dovoda goriva (S) . . . . .	28
Prekidač za električni sustav i odspajanje akumulatora (T). . . . .	28
Potporna ploča sjedala (U) . . . . .	28
Zasun remena sjedala (V). . . . .	28
Poluga za odabir kontrole vuče prijenosa težine (W) . . . . .	28
Poluga prigušnice (X) . . . . .	28
Ventil prednjeg priključnog kraka (Y) . . . . .	28
Prekidač radnog svjetla (AA) . . . . .	29
Prekidač upozoravajućeg svjetla (BB) . . . . .	29

# SADRŽAJ

## UPRAVLJAČKE KOMANDE (nastavak)

Prekidač pokazivača smjera (CC) . . . . .	29
Prekidač svjetala za slučaj opasnosti (DD) . . . . .	29
Prekidač za trubu (EE) . . . . .	29
12 V prednji prekidači i utičnica s 4 pina (FF, GG i HH) . . . . .	29
Prekidač dvostruke prednje pomoćne hidraulike (II) . . . . .	29
Ventil dvostruke prednje pomoćne hidraulike (JJ) . . . . .	29
12 V stražnji prekidači i utičnica s 4 pina (KK, LL i MM) . . . . .	30
Mjerač indikatora nagiba (NN) . . . . .	30
Nožna papučica (OO) . . . . .	30
Upravljačke ručke priključka u 3 točke i stražnje pomoćne hidraulike (PP, QQ i RR) . . . . .	31
Upravljačke ručke stražnje pomoćne hidraulike (QQ i RR) . . . . .	31
Brzi spojnici stražnje pomoćne hidraulike (SS) . . . . .	31
Rezervni alarm (TT) . . . . .	31
Ručica za pomicanje sjedala (UU) . . . . .	32
Gumb potpore za lumbalni dio kralježnice (VV) . . . . .	32
Poluga za namještanje kuta naslona (WW) . . . . .	32
Poluga za podešavanje težine (XX) . . . . .	32
Prekidač za grijanje (YY) . . . . .	32
Gumb za namještanje opcijskog naslon za ruke (ZZ) . . . . .	32

## REDOVAN RAD

## STRANICA 33

Dnevni pregled . . . . .	33
Pokretanje motora . . . . .	33
Stupnjevi prijenosa za vožnju prema naprijed i natrag . . . . .	34
Zaustavljanje pogonske jedinice . . . . .	34
Gašenje motora . . . . .	34
Montiranje priključka . . . . .	35
Odvajanje . . . . .	35
Radni priključci . . . . .	35
Prednji priključni krak . . . . .	35
Pogonski remen i remenica priključnog vratila . . . . .	35
Spojници prednje pomoćne hidraulike . . . . .	36
Prijenos tereta . . . . .	36
Visoki/niski stupanj prijenosa . . . . .	36
Radius okretanja . . . . .	37
Sustav zaštite od prevrtanja . . . . .	37
Priključak u 3 točke (opcijski pribor) . . . . .	38
12 V utičnica pomoćne hidraulike s 4 pina (opcijski pribor) . . . . .	38
Rad pokazivača smjera / svjetala za slučaj opasnosti (opcijski pribor) . . . . .	38
Rad na padinama . . . . .	39
Postavke i rad mjerača nagiba . . . . .	40
Zvučna i vizualna upozorenja (mjerač 70.4140) . . . . .	42
Kalibracija mjerača nagiba 70.4140 . . . . .	42
Rad u vodi, blatu, na snijegu ili ledu . . . . .	42
Vučna ili guranje pogonske jedinice . . . . .	42

## SERVICE (UPOTREBA)

## STRANICA 43

# SADRŽAJ

Servis i opće održavanje . . . . .	43
Čišćenje i njega . . . . .	43
Pristupne točke za servis . . . . .	44
Mjesta podmazivanja . . . . .	44
Provjera razine hidrauličnog ulja . . . . .	45
Provjera ulja stražnjeg diferencijala . . . . .	46
Zamjena filtra za hidraulično ulje . . . . .	46
Promjena hidrauličnog ulja . . . . .	47
Zamjena ulja stražnjeg diferencijala . . . . .	48
Servisiranje hidrostatskog pogonskog kruga zatvorene petlje . . . . .	48
Servisiranje hidrauličnog hladnjaka . . . . .	48
Provjera broj okretaja motora . . . . .	48
Provjeravanje razine motornog ulja . . . . .	49
Mijenjanje motornog ulja i filtra . . . . .	49
Zamjena uložka zračnog filtra . . . . .	50
Punjenje spremnika za gorivo . . . . .	51
Zamjena linijskog filtra goriva . . . . .	51
Pripremanje sustava goriva . . . . .	51
Provjera remena ventilatora/alternatora . . . . .	51
Podešavanja napetosti remena ventilatora/alternatora . . . . .	52
Čišćenje motornog prostora i motora . . . . .	52
Servisiranje rashladnog sustava . . . . .	52
Provjeravanje rashladnog sustava . . . . .	53
Čišćenje hladnjaka i filtra . . . . .	53
Ispuštanje rashladne tekućine iz rashladnog sustava . . . . .	53
Ispiranje rashladnog sustava . . . . .	54
Održavanje akumulatora . . . . .	54
Uklanjanje akumulatora . . . . .	55
Postavljanje akumulatora . . . . .	55
Čišćenje akumulatora i stezaljki . . . . .	55
Punjenje akumulatora . . . . .	55
Postupak pokretanja s klemama . . . . .	56
Objašnjenje upravljačkog sustava traktora (TCS) . . . . .	57
Zamjena osigurača (modul releja napajanja) . . . . .	57
Zamjena osigurača (prednja ploča s osiguračima) . . . . .	57
Zamjena osigurača (stražnja ploča s osiguračima) . . . . .	58
Zamjena osigurača motora ili rastalnog uložka osigurača . . . . .	58
Uključivanje brzinomjera (mph ili km/h) . . . . .	59
Zamjena prednjih svjetala . . . . .	59
Zamjena stražnjih svjetala . . . . .	59
Zamjena radnih svjetala . . . . .	59
Zamjena svjetala pokazivača smjera kretanja . . . . .	59
Zamjena upozoravajućih svjetala . . . . .	59
Zamjena upozoravajućeg treperavog svjetla na ROPS-u . . . . .	59
Pregled remena priključnog vratila . . . . .	60
Podešavanje napetosti remena priključnog vratila . . . . .	60
Zamjena remena priključnog vratila . . . . .	60
Pregled i podešavanje zazora spojke . . . . .	61
Uklanjanje i postavljanje kotača . . . . .	62
Uklanjanje i postavljanje vanjskog dvostrukog kotača . . . . .	62

# SADRŽAJ

---

## SERVIS (nastavak)

Tlak u gumama . . . . .	63
Pregled ROPS-a i sigurnosnog pojasa . . . . .	63
Pregled i podešavanje ručne kočnice . . . . .	64
Podešavanje praznog hoda . . . . .	64
Podešavanje prekidača praznog hoda . . . . .	65
Pohrana . . . . .	66
Raspored održavanja . . . . .	67
Kontrolni popis održavanja . . . . .	68
Dnevnik održavanja . . . . .	69

## RJEŠAVANJE PROBLEMA

**STRANICA 71**

Motor . . . . .	71
Električni dijelovi . . . . .	72
Hidraulični . . . . .	73
Pogonska jedinica . . . . .	74

## SPECIFIKACIJE

**STRANICA 75**

Motor . . . . .	75
Električni dijelovi . . . . .	75
Pogonski sustav . . . . .	75
Komande i instrumentna ploča . . . . .	75
Ostale značajke . . . . .	75
Dimenzije . . . . .	76
Kapaciteti tekućina i specifikacije . . . . .	76

# UVOD

---



Tvrtka Venture Products Inc. sa zadovoljstvom će vas opskrbiti novom pogonskom jedinicom Ventrac! Nadamo se da ćete uz opremu Ventrac pronaći svoje JEDINSTVENO traktorsko rješenje.

Posjetite naše web-mjesto ili se obratite ovlaštenom trgovcu proizvođača Ventrac za cjeloviti popis dostupnih stavki za vašu novu pogonsku jedinicu.

## Opis proizvoda

Traktor Ventrac 4520 kombinira pogon na sve kotače i zglobnu šasiju s niskim težištem kako bi omogućio vrhunsku vuču, kočenje, stabilnosti i sigurnost na zahtjevnom terenu i padinama bez narušavanja izgleda travnjaka pri skretanju. Dodatak je postavljen naprijed u prirodnom pogledu, nudi veću preciznost, kao i maksimalnu zaštitu za rukovatelja.

SDLA upravljanje modela Ventrac, smješteno pored rukovatelja, omogućuje jednostavnu kontrolu brzine, smjera, podizanja i pomoćnih funkcija, jednom rukom.

Standardne funkcije uključuju:

- sklopivi zaštitni luk.
- kabelski snop koji je unaprijed ožičen za opcijski dodatni pribor.
- elektronički informacijski mjerač koji uključuje obrtomjer, brzinomjer, mjerač goriva, brojač sati rada i mjerač temperature. Informacijski mjerač također uključuje upozoravajuće lampice i alarme za temperaturu rashladne tekućine motora, temperaturu hidrauličnog ulja, niski napon i nizak tlak motornog ulja, zajedno s indikatorom parkirne kočnice.
- prekidač za cijeli električni sustav i odspajanje akumulatora.
- parkirnu kočnicu u automobilskom stilu.
- hladnjak hidrauličnog ulja s termostatski kontroliranim ventilatorom.

## Zašto su mi potrebne upute za upotrebu?

Svrha ovih uputa je da vam pruže informacije koje su važne za siguran rad i održavanje stroja te za izbjegavanje ozljeda i oštećenja proizvoda. Podijeljene su na poglavlja kako bi se olakšalo upućivanje na odgovarajuće informacije.

Dužni ste pročitati i razumjeti upute za upotrebu za svaki dio opreme Ventrac koji posjedujete. Čitanje uputa za upotrebu pomoći će vam da se upoznate sa svakim specifičnim dijelom opreme. Ako se ove upute za upotrebu oštete ili postanu nečitke, potrebno ih je odmah zamijeniti. Za njihovu zamjenu obratite se lokalnom trgovcu proizvođača Ventrac.

Pri upotrebi priključka Ventrac pročitajte i slijedite sigurnosne upute i upute za rad i za pogonsku jedinicu i za priključak koji upotrebljavate kako biste osigurali što sigurniji rad.

Ove upute pružaju korisniku informacije za najsigurnije rukovanje strojem i njegovo maksimalno iskorištavanje. Nepostupanje u skladu s mjerama predostrožnosti navedenim u ovim uputama može dovesti do tjelesnih ozljeda i/ili oštećenja opreme.

# UVOD

## Korištenje uputama za upotrebu

Ove upute za upotrebu ukazuju na potencijalne opasnosti i sigurnosne probleme što će pomoći vama, a i drugima, da izbjegnute tjelesne ozljede i/ili oštećenja opreme.

Sigurnost mora uvijek biti na prvom mjestu pri radu na opremi ili upravljanju opremom. Vjerojatnost nezgode veća je ako se ne poštuju odgovarajuće upute za rad odnosno ako se strojem služe neiskusni rukovatelji.

### DEFINICIJE SIMBOLA



Ovaj simbol označava potencijalnu opasnost za zdravlje i sigurnost. Označava mjere predostrožnosti. Tiču se vaše sigurnosti i sigurnosti drugih.

Tri su signalne riječi koje opisuju razinu sigurnosnog problema: opasnost, upozorenje i oprez.

### DEFINICIJE SIGNALNIH RIJEČI

#### OPASNOST

Označava neposredno opasnu situaciju koja će, ako se ne spriječi, sigurno dovesti do teških ozljeda ili smrti. Ova signalna riječ ograničena je na najekstremnije slučajeve.

#### UPOZORENJE

Označava potencijalno opasnu situaciju koja bi, ako se ne spriječi, mogla dovesti do teških ozljeda ili smrti.

#### OPREZ

Označava potencijalno opasnu situaciju koja, ako se ne spriječi, može dovesti do lakših ili umjerenih ozljeda i/ili oštećenja imovine. Može se upotrijebiti i kao upozorenje na nesigurnu upotrebu.

U uputama za upotrebu informacije se ističu dvjema riječima. **PAŽNJA** ukazuje na najbolji način servisiranja i održavanja opreme i/ili na posebne informacije o stroju kako bi se spriječilo oštećenje opreme. **NAPOMENA** ističe opće informacije na koje je potrebno obratiti posebnu pozornost.

Napomena: u ovim se uputama za rad na različitim mjestima mogu pronaći napomene u vezi s desnom ili lijevom stranom. Desna i lijeva strana određuju se gledajući s položaja rukovateljeve stanice prema naprijed.

## Glosar uputa za upotrebu

- Pogonska jedinica** Traktorom Ventrac ili drugim uređajem Ventrac s motornim pogonom može se upravljati samostalno ili s priključkom odnosno dodatkom.
- Priključak** Dio opreme Ventrac koji za rad zahtijeva pogonsku jedinicu.
- Dodatak** Uređaj koji se priključuje na pogonsku jedinicu ili dodatak u svrhu povećavanja mogućnosti rada.
- Stroj** Opisuje sve „priključke“ ili „dodatke“ koji se upotrebljavaju zajedno s pogonskom jedinicom.



# SIGURNOST

---



## Opći sigurnosni postupci za pogonske jedinice, priključke i dodatke Ventrac



### Potrebna obuka

- Vlasnik ovog stroja isključivo je odgovoran za odgovarajuću obuku rukovatelja strojem.
- Vlasnik/rukovatelj isključivo je odgovoran za rad ovog stroja te za sprječavanje nezgoda ili ozljeda koje mogu pretrpjeti on sam, druge osobe ili imovina.
- Nemojte dopustiti da strojem upravljaju ili ga servisiraju djeca odnosno neosposobljene osobe. Dobna granica za rukovatelje može biti ograničena lokalnim propisima.
- Prije upravljanja ovim strojem pročitajte upute za upotrebu i provjerite razumijete li njihov sadržaj.
- Ako rukovatelj stroja ne razumije ove upute, odgovornost je vlasnika stroja da u potpunosti objasni sadržaj ovih uputa rukovatelju.
- Upoznajte se sa svim komandama i provjerite razumijete li ih.
- Morate znati kako brzo isključiti pogonsku jedinicu i dodatke u hitnom slučaju.

### Zahtjevi za osobnu zaštitnu opremu (OZO)

- Vlasnik je odgovoran osigurati da svi rukovatelji upotrebljavaju odgovarajuću osobnu zaštitnu opremu pri rukovanju strojem. Pri rukovanju strojem uvijek upotrebljavajte sljedeći OZO:
- Pri rukovanju strojem uvijek upotrebljavajte zaštitu za oči i uši.
- Nosite obuću zatvorenih prstiju koja je otporna na proklizavanje.
- Duge hlače.
- Maska za zaštitu od prašine.
- Može biti potrebna dodatna osobna zaštitna oprema. Za informacije o dodatnim zahtjevima pročitajte sigurnosne postupke za proizvod.

### Siguran rad

- Zaštitite dugu kosu i komotnu odjeću. Nemojte nositi nakit.
- Pregledajte stroj prije stavljanja u upotrebu. Popravite ili zamijenite sve oštećene ili istrošene dijelove odnosno dijelove koji nedostaju. Provjerite jesu li zaštita i štitnici funkcionalni i pravilno učvršćeni. Prije rukovanja strojem izvršite potrebne prilagodbe.
- Neke slike u ovim uputama za upotrebu mogu prikazivati štitnike ili zaštitne poklopce otvorene ili uklonjene kako bi se upute mogle jasno prikazati. Strojem se nikada i ni pod kojim okolnostima ne smije upravljati bez tih uređaja.
- Izmjene i promjene na stroju mogu smanjiti sigurnost i uzrokovati njegova oštećenja. Nemojte raditi izmjene na sigurnosnim uređajima ni upravljati strojem kada su zaštitni poklopci uklonjeni.
- Prije svake upotrebe provjerite funkcionalnost svih komandi te pregledajte sigurnosne uređaje. Nemojte stavljati stroj u pogon ako komande ili sigurnosni uređaji nisu funkcionalni.
- Prije upotrebe provjerite rad parkirne kočnice. Prema potrebi parkirnu kočnicu popravite ili prilagodite.
- Pronađite sve sigurnosne naljepnice i slijedite upute na njima.
- Svim se komandama mora upravljati isključivo iz upravljačke jedinice.
- Uvijek se vežite sigurnosnim pojasom ako stroj ima konstrukciju/šipku za zaštitu pri prevrtanju

# SIGURNOST

---



## Opći sigurnosni postupci za pogonske jedinice, priključke i dodatke Ventrac



u uspravnom položaju.

- Prije upotrebe provjerite jesu li priključci ili dodatci dobro zaključani ili učvršćeni za pogonsku jedinicu.
- Prije upotrebe provjerite da se u blizini pogonske jedinice i priključka ne nalaze druge osobe. Zaustavite uređaj ako netko uđe u vaše područje rada.
- Uvijek budite na oprezu i pratite što se događa oko vas, ali istovremeno nemojte nikada izgubiti fokus na zadatak koji izvršavate. Uvijek gledajte u smjeru u kojemu se stroj kreće.
- Pogledajte prema natrag i dolje prije vožnje unatrag kako biste provjerili da je put slobodan.
- Ako udarite u neki predmet, zaustavite stroj i pregledajte ga. Prije ponovnog rukovanja strojem izvršite sve potrebne popravke.
- Zaustavite rad stroja čim primijetite neki znak neispravnosti opreme. Neuobičajena buka može bit upozorenje na neispravnost opreme ili znak da je potrebno održavanje. Prije ponovnog rukovanja strojem izvršite sve potrebne popravke.
- Ako stroj ima značajku visokog i niskog prijenosa, nikada ne mijenjajte brzinu prijenosa dok se stroj nalazi na padini. Uvijek postavite stroj vodoravno i aktivirajte parkirnu kočnicu prije promjene prijenosa.
- Ne ostavljajte stroj bez nadzora dok je uključen.
- Stroj uvijek parkirajte na ravnom tlu.
- Uvijek isključite stroj kada povezujete pogonski remen priključka s pogonskom jedinicom.
- Nikada ne napuštajte upravljačku jedinicu bez spuštanja priključka na tlo, aktiviranja parkirne kočnice, isključivanja motora i uklanjanja ključa za paljenje. Provjerite jesu li se svi pokretni dijelovi potpuno zaustavili prije silaženja sa stroja.
- Nikada ne ostavljajte stroj bez nadzora i bez spuštanja priključka na tlo, aktiviranja parkirne kočnice, isključivanja motora i uklanjanja ključa za paljenje.
- Stavljajte stroj u pogon samo pod dobrim osvjetljenjem.
- Nemojte stavljati stroj u pogon ako postoji opasnost od munja.
- Nikada ne usmjeravajte dio za pražnjenje bilo kojeg priključka prema ljudima, zgradama, životinjama, vozilima ili drugim vrijednim predmetima.
- Nikada ne praznite materijal u zid ili prepreku. Materijal se može odbiti i vratiti prema rukovatelju.
- Budite posebno oprezni pri približavanju oštrim zavojima, grmlju, stablima ili drugim predmetima koji bi vam mogli zakloniti vidno polje.
- Nemojte stavljati stroj u pogon u zgradi bez odgovarajućeg prozračivanja.
- Nemojte dodirivati stroj ni prigušivač dok je stroj uključen odnosno neposredno nakon zaustavljanja stroja. Ta područja mogu biti vruća na dodir i izazvati opekline.
- Nemojte mijenjati postavke regulatora motora ili opterećivati motor prekomjernom brzinom. Prekomjerna brzina može povećati rizik od tjelesnih ozljeda.
- Za smanjenje opasnosti od požara, spremnik akumulatora, motor i područja prigušivača moraju biti očišćeni od trave, lišća, prekomjerne masnoće i drugih zapaljivih materijala.
- Očistite područje rada od predmeta u koje bi stroj mogao udariti odnosno koje bi stroj mogao odbaciti.
- Osigurajte da osobe i kućni ljubimci budu izvan područja rada uređaja.
- Dobro upoznajte područje rada prije nego što započnete s radom. Nemojte stavljati stroj u pogon ako je trakcija ili stabilnost upitna.

# SIGURNOST

---



## Opći sigurnosni postupci za pogonske jedinice, priključke i dodatke Ventrac



- Smanjite brzinu kada upravljate strojem na neravnom terenu.
- Oprema može uzrokovati teške ozljede i/ili smrt ako se nepravilno upotrebljava. Prije njihova pokretanja temeljito se upoznajete s načinom rada te sigurnošću pogonske jedinice i priključka.
- Nemojte upravljati strojem ako niste dobrog fizičkog i mentalnog zdravlja, ako će vas u radu ometati osobni uređaji ili ako ste pod utjecajem bilo kakvog opijata koji bi mogao imati negativan utjecaj na vaše odluke, okretnost ili prosudbu.
- Djeci je privlačan rad stroja. Pazite na djecu i nemojte ih pustiti u područje rada. Ako dijete uđe u područje rada, isključite stroj.
- Pogonske jedinice, priključci i dodaci nisu konstruirani niti namijenjeni za vožnju javnim cestama. Nemojte upravljati strojem niti ga voziti na javnim cestama ili autocestama.
- Kad stroj upotrebljavate u blizini cesta, upalite sigurnosna svjetla.
- Usporite i obratite pozornost na promet pri radu strojem u blizini ceste ili pri prelasku ceste. Zaustavite se prije prelaska kroz raskrižje ili preko pločnika. Budite oprezni kada se približavate područjima ili predmetima koji bi mogli zakloniti vidno polje.

### Bez suvozača

- Na pogonskoj jedinici smije se nalaziti samo rukovatelj stroja. Na stroju smije biti isključivo rukovatelj i nijedna druga osoba.
- Zabranjena je vožnja na priključcima ili dodacima.

### Rad na padinama

- Padina može uzrokovati gubljenje kontrole nad strojem i njegovo prevrtanje, što može uzrokovati teške ozljede ili smrt. Upoznajte se s parkirnom kočnicom za hitne slučajeve kao i s komandama pogonske jedinice i njihovim funkcijama.
- Ako je pogonska jedinica opremljena sklopivom sigurnosnom šipkom, ona mora biti zaključana u uspravnom položaju kada strojem upravljate na padini.
- Pri radu na padinama većim od 15 stupnjeva koristite se niskim prijenosom (ako stroj ima tu značajku).
- Nemojte naglo kretati ili zaustavljati se pri upravljanju strojem na padinama.
- Nikada ne prebacujte brzinu prijenosa dok upravljate strojem na padini. Uvijek postavite pogonsku jedinicu vodoravno i aktivirajte parkirnu kočnicu prije promjene prijenosa ili postavljanja pogonske jedinice u neutralan položaj.
- Varijable poput mokrih površina i sipkog tla smanjuju stupanj sigurnosti. Ne upravljajte vozilom na površinama gdje postoji opasnost od gubitka trakcije ili prevrtanja.
- Obratite pozornost na skrivene opasnosti na tlu.
- Izbjegavajte litice, jarke i nasipe.
- Pri radu na padinama izbjegavajte nagla skretanja.
- Vuča tereta na uzbrdicama smanjuje sigurnost. Odgovornost je vlasnika/rukovatelja da odredi opterećenje kojim je moguće sigurno upravljati na padinama.
- Za bolju stabilnost transportirajte stroj s priključkom koji je spušten odnosno što bliže tlu.

# SIGURNOST

---



## Opći sigurnosni postupci za pogonske jedinice, priključke i dodatke Ventrac



- Pri radu sa strojem na padinama, vozite u smjeru gore-dolje kad god je to moguće. Ako je neizbježno skretanje na padinama, smanjite brzinu i skrenite polako u smjeru prema dolje.
- Osigurajte dostatnu količinu goriva za neometan rad. Preporučuje se minimalno pola spremnika goriva.

### Transport kamionom ili prikolicom

- Budite oprezni pri utovaru ili istovaru stroja na kamion ili prikolicu.
- Za utovar stroja na kamion ili prikolicu upotrebljavajte rampe pune širine.
- Parkirna kočnica nije dovoljna za zaključavanje stroja tijekom transporta. Uvijek učvrstite pogonsku jedinicu i/ili priključak za transportno vozilo pomoću remena, lanaca, kabela ili užadi. Prednji i stražnji remeni trebaju biti usmjereni prema dolje i prema van od stroja.
- Zatvorite dotok goriva u pogonsku jedinicu tijekom transporta kamionom ili prikolicom.
- Isključite prekidač za akumulator ako je stroj njime opremljen kako biste isključili napajanje električnom energijom.

### Održavanje

- Sigurnosne naljepnice moraju biti čitke. Uklonite masnoću, prljavštinu i ostatke sa sigurnosnih naljepnica i oznaka s uputama.
- Ako naljepnice izblijede, postanu nečitke ili se izgube, obratite se trgovcu za njihovu hitnu zamjenu.
- Pri instaliranju novih komponenti provjerite jesu li postojeće sigurnosne naljepnice postavljene na zamjenske komponente.
- Ako je potrebno zamijeniti neku od komponenti, upotrijebite isključivo originalne zamjenske dijelove Ventrac.
- Uvijek isključite prekidač za akumulator ili odspojite akumulator prije bilo kakvih popravaka. Prvo odspojite negativni priključak, a zatim pozitivni priključak. Prvo ponovno spojite pozitivni priključak, a zatim negativni.
- Svi vijci, matice i drugi elementi za pričvršćivanje moraju biti čvrsto zategnuti.
- Uvijek spustite priključak na tlo, aktivirajte parkirnu kočnicu, isključite motor i uklonite ključ za paljenje. Provjerite jesu li se svi pokretni dijelovi potpuno zaustavili prije čišćenja, pregledavanja, prilagođavanja ili popravka.
- Ako je potrebno izvršiti popravak ili prilagođavanje pogonske jedinice, priključka ili dodatka koje nije navedeno u uputama za upotrebu, pogonsku jedinicu, priključak ili dodatak potrebno je odnijeti ovlaštenom trgovcu Ventrac na servis.
- Nikada ne izvršavajte radove održavanja pogonske jedinice i/ili priključka ako se netko nalazi u upravljačkoj jedinici.
- Pri radovima na akumulatoru uvijek nosite zaštitne naočale.
- Redovito provjeravajte jesu li vodovi za gorivo dobro pričvršćeni odnosno jesu li pohabani. Učvrstite ih ili popravite prema potrebi.
- Za smanjenje opasnosti od požara, spremnik akumulatora, motor i područja prigušivača moraju biti očišćeni od trave, lišća i prekomjerne masnoće.
- Nemojte dodirivati stroj ni prigušivač ni druge ispušne komponente dok je stroj uključen odnosno neposredno nakon zaustavljanja stroja. Ta područja mogu biti vruća na dodir i izazvati opekline.

# SIGURNOST

---



## Opći sigurnosni postupci za pogonske jedinice, priklučke i dodatke Ventrac



- Ostavite motor da se ohladi prije pohranjivanja te ga ne pohranjujte u blizini otvorenog plamena.
- Nemojte mijenjati postavke regulatora motora ili opterećivati motor prekomjernom brzinom. Prekomjerna brzina može povećati rizik od tjelesnih ozljeda.
- Opruge mogu sadržavati pohranjenu energiju. Budite pažljivi pri deaktiviranju ili uklanjanju opruga i/ili komponenti koje sadrže opruge.
- Prepreka ili blokada u pogonskom sustavu ili pokretnim/rotirajućim dijelovima može uzrokovati nakupljanje energije. Kada se prepreka ili blokada uklone, pogonski sustav ili pokretni/rotirajući dijelovi mogu se naglo pokrenuti. Nemojte pokušavati ukloniti prepreku ili blokadu rukama. Ruke, stopala i odjeću držite podalje od svih dijelova s pogonom.

### Sigurnost goriva

- Kako biste izbjegli ozljede ili oštećenja imovine, budite krajnje oprezni pri rukovanju gorivom. Gorivo je vrlo lako zapaljivo, a njegove pare su eksplozivne.
- Ne dolijevajte gorivo u stroj dok iz njega izlazi dim ili na lokaciji u blizini plamena ili iskre.
- Uvijek dolijevajte gorivo u stroj na otvorenom.
- Nemojte pohranjivati stroj ili spremnik za gorivo u zatvorenom prostoru u kojemu plinovi ili gorivo mogu doći u kontakt s otvorenim plamenom, iskrom ili signalnim svjetlom.
- Gorivo pohranjujte isključivo u odgovarajući spremnik. Držite dalje od dosega djece.
- Nikad nemojte puniti spremnike unutar vozila ili teretnog prostora kamiona ili prikolica s plastičnim oblogama. Spremnike prije punjenja uvijek postavite na tlo podalje od vozila.
- Istovarite stroj s kamiona ili ga odvojite od prikolice i na tlu ga napunite gorivom. Ako to nije moguće, nadopunite gorivo koristeći se prijenosnim spremnikom umjesto ubrizgača goriva.
- Nikada nemojte uklanjati poklopac spremnika za gorivo ili dodavati gorivo dok je motor upaljen. Pustite da se motor ohladi prije ponovnog punjenja gorivom.
- Nikada nemojte uklanjati poklopac spremnika za gorivo dok se vozilo nalazi na padini. Poklopac rezervoara za gorivo uklonite isključivo kada je vozilo parkirano na ravnini.
- Sigurno zamijenite poklopac rezervoara za gorivo na vozilu i poklopac spremnika za gorivo.
- Nikad nemojte prepuniti rezervoar za gorivo. Cijev za punjenje rezervoara nikada nemojte napuniti do vrha. Prenapunjen rezervoar za gorivo može dovesti do poplavljanja motora, curenja goriva iz rezervoara i/ili oštećenja sustava za kontrolu emisija.
- U slučaju prolijevanja goriva ne pokušavajte pokrenuti motor. Odmaknite pogonsku jedinicu od područja na kojem je proliveno gorivo i nemojte pokretati druge izvore paljenja dok pare goriva ne ispare.
- Ako je potrebno isprazniti rezervoar za gorivo, to se mora učiniti na otvorenom, a gorivo se mora izliti u odgovarajući spremnik.
- Redovito provjeravajte jesu li vodovi za gorivo dobro pričvršćeni odnosno jesu li pohabani. Učvrstite ih ili popravite prema potrebi.
- Sustav dotoka goriva opremljen je zapornim ventilom. Dotok goriva potrebno je zatvoriti pri transportu stroju na radno područje i s njega, pri parkiranju stroja u zatvorenom prostoru ili servisiranju sustava za gorivo.

# SIGURNOST

---



## Opći sigurnosni postupci za pogonske jedinice, priključke i dodatke Ventrac



### Sigurnost hidrauličkog sustava

- Provjerite jesu li hidraulični spojevi čvrsti te jesu li sva hidraulična crijeva i cijevi u dobrom stanju. Popravite sve pukotine gdje dolazi do curenja te zamijenite sva oštećena crijeva ili cijevi prije pokretanja stroja.
- Curenja u hidrauličkom sustavu mogu se pojaviti uslijed visokog tlaka. Curenja u hidrauličkom sustavu zahtijevaju posebnu brigu i pažnju.
- Kako biste provjerili postoji li curenje u hidrauličkom sustavu poslužite se komadom kartona i povećalom.
- Držite ruke i tijelo podalje od rupica ili ubrizgača koji izbacuju hidrauličnu tekućinu pod visokim tlakom. Hidraulična tekućina pod visokim tlakom može prodrijeti u kožu i uzrokovati tešku ozljedu koja može dovesti do ozbiljnih komplikacija i/ili sekundarnih infekcija ako se ne sanira. Ako hidraulična tekućina prodre u kožu, odmah potražite medicinsku pomoć bez obzira koliko se malena ozljeda čini.
- U hidrauličkom sustavu može se nalaziti pohranjena energija. Prije radova održavanja ili popravaka na hidrauličkom sustavu, uklonite sve priključke, aktivirajte parkirnu kočnicu, deaktivirajte sustav za prijenos tereta (ako je stroj njime opremljen), isključite motor i uklonite ključ za paljenje. Za oslobađanje tlaka u pomoćnom hidrauličkom sustavu isključite motor pogonske jedinice i pomaknite hidrauličnu komandnu ručicu ulijevo i udesno prije odspajanja pomoćne hidraulične spojnice.

# SIGURNOST



## 4520 sigurnosni postupci



- Opruga za prijenos opterećenja može imati pohranjenu energiju. Uvijek isključite sustav za prijenos opterećenja (ako postoji) prije radova održavanja ili popravaka na sustavu prijenosa opterećenja, prednjeg priključnog kraka ili hidraulike za podizanje.

### Konstrukcija za zaštitu od prevrtanja (ROPS)

#### UPOZORENJE

Držite ROPS blokiran u uspravnom položaju i vežite sigurnosni pojas tijekom rukovanja. Nepridržavanje ovih mjera može uzrokovati ozljede ili smrt.

#### UPOZORENJE

Izmjene ili promjene na stroju i/ili konstrukciji ROPS-a mogu smanjiti sigurnost i uzrokovati oštećenja stroja. Nemojte obavljati preinake na ROPS-u. Nemojte obavljati preinake na bilo kojem drugom sigurnosnom uređaju.

Vaša je pogonska jedinica opremljena konstrukcijom za zaštitu od prevrtanja (ROPS). Taj je ROPS testiran i certificiran u skladu sa standardima u nastavku.

**ROPS:** SAE J1194 i OSHA 1928.51 = maksimalni GVW 1.818 kg.

ISO 21299 = maksimalni GVW 1.329 kg.

**Učvršćenje sigurnosnog pojasa:** ISO 3776-2, ISO 3776-3, ISO 6683 i SAE J386

- Certifikacija ROPS-a vrijedi samo kada je zaštitni luk blokiran u uspravnom položaju. Imajte na umu da spuštene sklopivi ROPS ne pruža zaštitu od prevrtanja.
- NEMOJTE uklanjati ROPS. Nije dopušteno mijenjati konstrukciju ROPS-a.
- Spustite zaštitni luk samo ako je to neophodno i podignite zaštitni luk u uspravan položaj čim to prostor dopusti. Nikada ne spuštajte sklopivi ROPS u područjima sa strminama, padinama ili vodom.
- Prije vožnje ispod bilo kojeg objekta (npr. grane, vrata, električne žice) pažljivo provjerite razmak iznad glave i ne dodirujte ga.
- Uvijek se vežite sigurnosnim pojasom kada je zaštitni luk blokiran u uspravnom položaju. Provjerite može li se sigurnosni pojas brzo otpustiti u slučaju nužde.
- Nemojte se vezati sigurnosnim pojasom kada je zaštitni luk u spuštenom položaju.
- Ako dođe do oštećenja bilo kojeg dijela konstrukcije ROPS-a, potrebno je zamijeniti kompletan ROPS.
- Provjerite istrošenost ili oštećenje sigurnosnog pojasa prije upotrebe. Nepridržavanje intervala pregledavanja ili održavanja sigurnosnog pojasa može uzrokovati ozljede ili smrt.

### Sustav pristupa za rukovatelja

- Sustav pristupa za rukovatelja smješten je na lijevoj strani pogonske jedinice. Pogonsku jedinicu 4520 montirajte i demontirajte samo s lijeve strane.

# SIGURNOST

## Sigurnosni sustav blokiranja za rukovatelja

Pogonska jedinica 4520 opremljena je sigurnosnim sustavom blokiranja. Ovaj sustav:

- Sprječava pokretanje motora ako parkirna kočnica nije aktivirana i SDLA upravljanje nije u praznom hodu.
- Sprječava pokretanje priključnog vratila ako vozač ne sjedi na sjedalu.
- Sprječava pokretanje pogonske jedinice ako je aktivirana parkirna kočnica.\*
- Isključuje priključno vratilo ako rukovatelj ustane sa sjedala.
- Isključuje motor (i pumpu za gorivo) ako vozač ustane sa sjedala a da ne aktivira parkirnu kočnicu.
- Isključuje motor ako se upravljački elementi za vožnju naprijed/vožnju unatrag (SDLA ručica ili nožna papučica) pomaknu iz praznog hoda dok je aktivirana parkirna kočnica.

\* Parkirnu je kočnicu potrebno potpuno deaktivirati prije pokretanja SDLA ručice za vožnju naprijed ili unatrag, u protivnom će se pogonska jedinica isključiti.

## Testiranje sigurnosnog sustava blokiranja

### ⚠ UPOZORENJE

Nikada ne rukujte pogonskom jedinicom ako je sigurnosni sustav blokiranja u kvaru. Nemojte deaktivirati niti premošćivati nijedan prekidač. Nepridržavanje ovog upozorenja može rezultirati ozljedama vas ili drugih ili materijalnom štetom.

### ⚠ UPOZORENJE

Parkirna kočnica mora biti deaktivirana tijekom dijelova testa sigurnosnog sustava blokiranja. Postavite klinaste podmetače za kotače ispred prednjih i stražnjih kotača kako se pogonska jedinica ne bi kretala.

### ⚠ OPREZ

Dnevni pregled provodite prije prvog pokretanja svakoga dana.

Svakodnevno provodite sljedeće testove sigurnosnog sustava blokiranja kako biste provjerili električni dio sustava blokiranja. Prije testiranja parkirajte pogonsku jedinicu na ravnu površinu, postavite klinaste podmetače za kotače ispred prednjih i stražnjih kotača te postavite ručicu mjenjača u prazan hod. Po dovršetku testiranja postavite ručicu mjenjača u niski ili visoki prijenos, aktivirajte parkirnu kočnicu i uklonite klinaste podmetače za kotače.

**Testovi 1-4** testirajte funkciju „Pokretanje motora“. Za svaki test okrenite ključ za paljenje u položaj RAD (nemojte pokretati motor). Kako je navedeno za svaki test, aktivirajte ili deaktivirajte parkirnu kočnicu\*, postavite SDLA u prazan hod ili izbacite iz praznog hoda<sup>^</sup>, te sjednite na sjedalo ili se podignite sa sjedala. Pokretač motora trebao bi se aktivirati ili ne, kako je opisano za svaki test.

	Broj testa	Aktivirana parkirna kočnica*	Ručica mjenjača (SDLA) u praznom hodu <sup>^</sup>	Rukovatelj na sjedalu	Motor se pokreće
Pokretanje motora	1	Ne	Da	Da	Ne
	2	Da	Ne	Da	Ne
	3	Da	Da	Ne	Da
	4	Da	Da	Da	Da

\*Ovime se testira funkcija prekidača parkirne kočnice. Ručica parkirne kočnice treba se aktivirati u najmanjoj mjeri potrebnoj za aktiviranje kontrolne lampice parkirne kočnice na prikaznoj ploči.

<sup>^</sup>Ovime se testira funkcija prekidača za prazan hod koji se nalazi na hidrauličnoj pumpi. Raspon za prazan hod za SDLA upravljanje može se razlikovati ovisno o postavkama i starosti pogonske jedinice. Za ovaj test pomaknite ručicu SDLA 2,5 cm ili manje prema naprijed ili prema natrag za aktivaciju prekidača praznog hoda (mjeri se na vrhu ručice).



# SIGURNOST

## Testiranje sigurnosnog sustava blokiranja (nastavak)

**Testovi 5-9** testirajte funkciju „Rad motora“. Za svaki test pokrenite pogonsku jedinicu tako da motor radi. Kako je navedeno za svaki test, aktivirajte ili deaktivirajte ručnu kočnicu\*, postavite SDLA u prazan hod ili izbacite iz praznog hoda^, te sjednite na sjedalo ili se podignite sa sjedala. Motor treba nastaviti raditi ili se zaustaviti kako je opisano za svaki test.

	Broj testa	Aktivirana parkirna kočnica*	Ručica mjenjača (SDLA) u praznom hodu^	Rukovatelj na sjedalu	Motor radi
Rad motora	5	Da	Da	Da	Da
	6	Da	Da	Ne	Da
	7	Da	Ne	Ne	Ne
	8	Da	Ne	Da	Ne
	9	Ne	Da	Ne	Ne

**Testovi 10-13** testirajte funkciju „priključnog vratila“. Za svaki test okrenite ključ za paljenje u položaj RAD (nemojte pokretati motor). Kako je navedeno za svaki test, postavite prekidač priključnog vratila u uključeni ili isključeni položaj te sjednite na sjedalo ili se podignite sa sjedala. Spojka električnog priključnog vratila proizvodit će zvukove kad se uključi ili isključi.

	Broj testa	Prekidač PTO uređaja	Rukovatelj na sjedalu	Spojka priključnog vratila
PTO	10	Isključeno	Da	Isključeno
	11	Povucite u položaj „Uklj.“	Ne	Ne
	12	Povucite u položaj ‘Uklj.’	Da	Da
	13	Uključeno	Neka se vozač podigne sa sjedala	Priključno vratilo se isključuje (½ sekunde kašnjenja)

Ako pogonska jedinica ne prođe bilo koji od testova sigurnosnog sustava blokiranja, problem treba ukloniti prije upotrebe pogonske jedinice.

\*Ovime se testira funkcija prekidača ručne kočnice. Ručica parkirne kočnice treba se aktivirati u najmanjoj mjeri potrebnoj za aktiviranje kontrolne lampice parkirne kočnice na prikaznoj ploči. Potpora za prazan hod mora biti isključena.

^Ovime se testira funkcija prekidača za prazan hod koji se nalazi na hidrauličnoj pumpi. Raspon za prazan hod za SDLA upravljanje može se razlikovati ovisno o postavkama i starosti pogonske jedinice. Za ovaj test pomaknite ručicu SDLA 2,5 cm ili manje prema naprijed ili prema natrag za aktivaciju prekidača praznog hoda (mjeri se na vrhu ručice).

# SIGURNOST

## Sigurnosne naljepnice

Sljedeće sigurnosne naljepnice moraju se nalaziti na vašoj pogonskoj jedinici.

Sve sigurnosne naljepnice moraju biti čitke. Uklonite masnoću, prljavštinu i ostatke sa sigurnosnih naljepnica i oznaka s uputama. Ako naljepnice izbljedu, postanu nečitke ili se izgube, obratite se trgovcu za njihovu hitnu zamjenu.

Pri instaliranju novih komponenti provjerite jesu li postojeće sigurnosne naljepnice postavljene na zamjenske komponente.

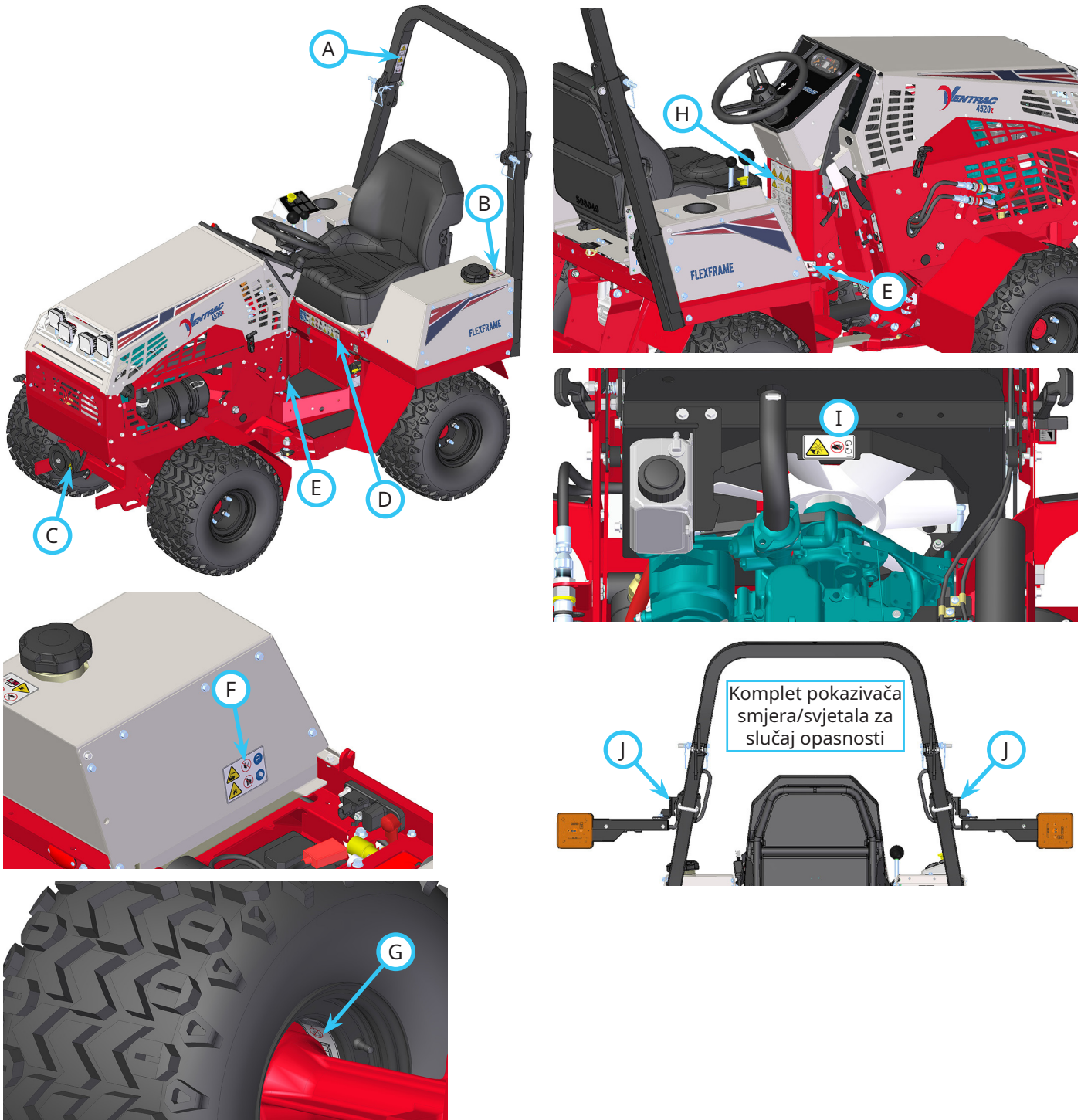

# SIGURNOST



1. Upozorenje – Pročitajte upute za upotrebu.
2. Opasnost od prevrtanja – Zaštitni luk mora biti u podignutom i blokiranom položaju tijekom rada na padinama.
3. Uvijek se vežite sigurnosnim pojasom kad radite sa zaštitnim lukom u podignutom položaju. Nemojte se vezati sigurnosnim pojasom kad radite sa zaštitnim lukom u spušenom položaju.



1. Upozorenje – Opasnost od eksplozije/požara.
2. Držati dalje od izvora vatre, iskre i žičaka tijekom dolijevanja goriva ili skladištenja stroja i goriva.
3. Pušenje je zabranjeno.
4. Upotrebljavajte samo bezolovni benzin s udjelom etanola od najviše 10 %.

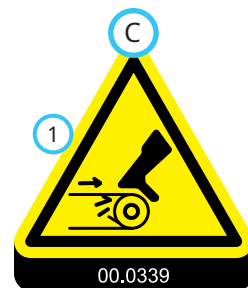

1. Opasnost od posjekotina/zapetljanja – Ne približavajte se pokretnim dijelovima.



1. Pročitajte upute za upotrebu.
2. Rukovatelji moraju proći obuku prije rukovanja strojem.
3. Nosite osobnu zaštitnu opremu, kao što su zaštitne naočale, cipele ili čizme sa zatvorenim prstima i zaštita za uši.
4. Ne približavajte se pokretnim dijelovima.
5. Svi oblici zaštite i štitnici moraju biti pravilno postavljeni.
6. UPOZORENJE: Hidraulična tekućina pod velikim je tlakom i može prsnuti na kožu i uzrokovati ozljede. Držite ruke, lice i tijelo dalje od otvora ili sapnica koji izbacuju hidrauličnu tekućinu pod visokim tlakom.
7. Ne upravljajte strojem pod utjecajem droga ili alkohola.
8. Nemojte voziti putnike. Zaustavite stroj ako bilo koja osoba uđe u područje rada.
9. UPOZORENJE: Izbjegavajte rubove kosišta na strminama, jarcima i nasipima. Uređaj se može prevrnuti ako kotač prijeđe preko ruba ili ako rub propadne.
10. UPOZORENJE: Pročitajte upute za rukovanje na nagibima. Upotrebljavajte niski prijenos tijekom rada na padinama. Držite zaštitni luk u podignutom i zaključanom položaju i vežite se sigurnosnim pojasom.
11. Tijekom vuče ili guranja pogonske jedinice, diferencijal treba biti deaktiviran pomicanjem ručice mjenjača u prazan hod jer u protivnom može doći do oštećenja hidrauličnog sustava.

# SIGURNOST



1. Opasnost od zaglavljivanja ili prignječenja – stopala. Ne približavajte se pokretnim dijelovima.



1. Opasnost od kemijskih opekлина.
2. Opasnost od eksplozije – akumulatori proizvode zapaljive i eksplozivne plinove.
3. Ne izlažite akumulator električnim lukovima, iskrama ili otvorenom plamenu. Nemojte pušiti u blizini akumulatora.
4. Držite prolaznike podalje od akumulatora.
5. Nosite zaštitu za oči, kao što su zaštitne naočale ili vizir tijekom provjere ili servisiranja akumulatora.
6. Nosite zaštitnu opremu, kao što su gumene rukavice i pregača, tijekom provjere ili servisiranja akumulatora.

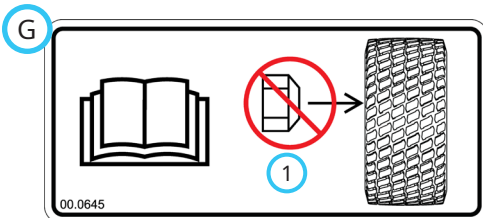

1. Postavite ovu stranu naplatka na glavčinu osovine. Nemojte postavljati matice kotača s ove strane naplatka. Pogledajte upute za upotrebu.

00.0642

7	75 Nm (55 ft-lbs)	8	163 Nm (120 ft-lbs)
	A	B	C
9	55-110 kPa (8-16 psi)	55-69 kPa (8-10 psi)	41-55 kPa (6-8 psi)
10	55-110 kPa (8-16 psi)	55-69 kPa (8-10 psi)	41-55 kPa (6-8 psi)
11	103-138 kPa (15-20 psi)	103-117 kPa (15-17 psi)	69-83 kPa (10-12 psi)

1. Upozorenje – 20 stupnjeva maksimalnog nagiba u slučaju opremljenosti jednim kotačima.
2. Upozorenje – 25 stupnjeva maksimalnog nagiba u slučaju opremljenosti produžecima kotača od 7,6 cm.
3. Upozorenje – 30 stupnjeva maksimalnog nagiba u slučaju opremljenosti dvostrukim kotačima.
4. Maksimalni nagib može biti manji kada se dodaju kabina i drugi pribor ili priključci. Pročitajte upute za upotrebu za kabinu, pribor ili priključke koji se upotrebljavaju.
5. Smanjite brzinu na nagibima, posebno tijekom skretanja. Izbjegavajte oštro skretanje tijekom rada na padinama.
6. Upotrebljavajte niski prijenos tijekom rada na padinama. Ne prebacujte brzinu prijenosa dok upravljate strojem na padini.
7. Zateznim momentom stegnite matice kotača na 75 Nm.
8. Zateznim momentom stegnite matice dvostruke glavčine kotača na 163 Nm.
9. Napumpajte All Terrain gume do raspona tlaka naznačenog za opremu s jednim kotačem i unutarnje i vanjske dvostruke kotače.
10. Napumpajte Bar gume do raspona tlaka naznačenog za pojedinačne kotače i unutarnje i vanjske dvostruke kotače.
11. Napumpajte Turf gume do raspona tlaka naznačenog za pojedinačne kotače i unutarnje i vanjske dvostruke kotače.

# SIGURNOST

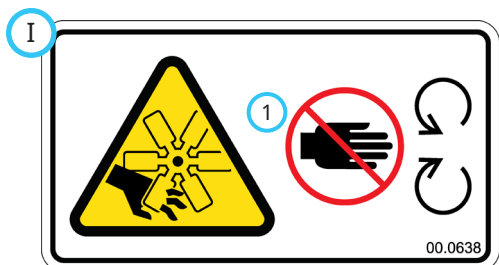

1. Odsijecanje prstiju ili ruke - ventilator motora.  
Ne približavajte se pokretnim dijelovima.



1. Opasnost od porezotina ili priklještenja.  
Ne približavajte se pokretnim dijelovima.

Naljepnica	Opis	Br. dijela	Količina
A	ROPS 4500/4520	00.0644	1
B	Sigurno rukovanje benzinom	00.0457	1
C	Pokretni dijelovi	00.0339	1
D	4520 sigurnost	00.0694	1
E	Opasnost od prignječenja stopala	00.0639	2
F	Opasnosti akumulatora	00.0629	1
G	Rubna strana	00.0645	4
H	Upozorenje za padine	00.0642	1
I	Opasnost od lopatica ventilatora	00.0638	1
J	Opasnost od prignječenja (opcijski pribor)	00.0364	2

# UPRAVLJAČKE KOMANDE

## Standardne lokacije upravljačkih komandi

Upoznajte se sa svim komandama prije pokretanja motora i upravljanja uređajem.

- A. Informativni mjeraci
- B. Alarm upozorenja (kontinuirani)
- C. Prekidač za paljenje
- D. Poluga za gas
- E. Ručica mjenjača
- F. Upravljač
- G. Parkirna kočnica
- H. Ručica zasuna prednjeg priključnog kraka
- I. Blokada ručice zasuna prednjeg priključnog kraka
- J. Ručica potpore za prazan hod
- K. Brzi spojnici pomoćne hidraulike

- L. Šipka za napinjanje remena priključnog vratila
- M. Primarna SDLA upravljačka poluga
- N. Sekundarna SDLA upravljačka poluga
- O. Prekidač priključnog vratila
- P. Prekidač za prednja svjetla
- Q. USB konektor
- R. Ručica za pomicanje sjedala
- S. Ventil za prekid dovoda goriva
- T. Prekidač za električni sustav i odspajanje akumulatora
- U. Potporna ploča sjedala
- V. Zasun remena sjedala
- W. Poluga za odabir prijenosa težine
- X. Ručica prigušnice
- Y. Ventil prednjeg priključnog kraka

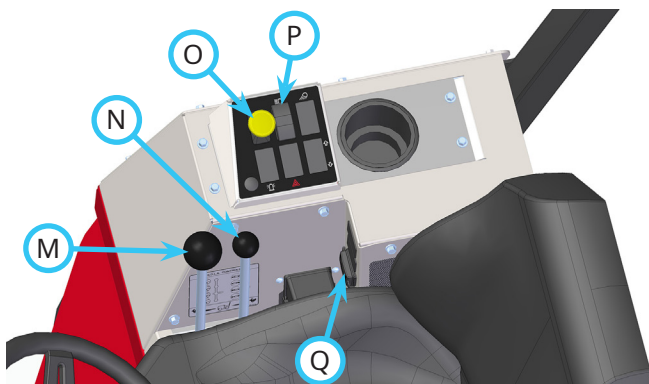
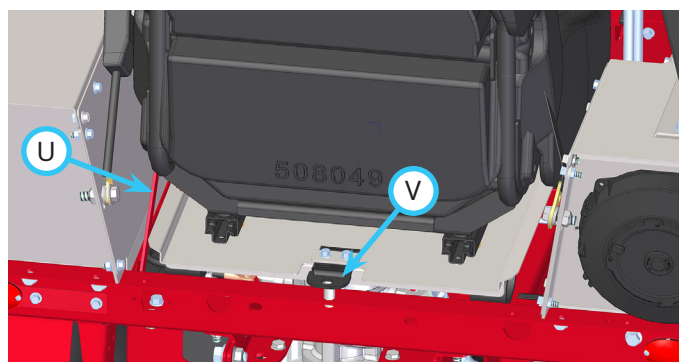
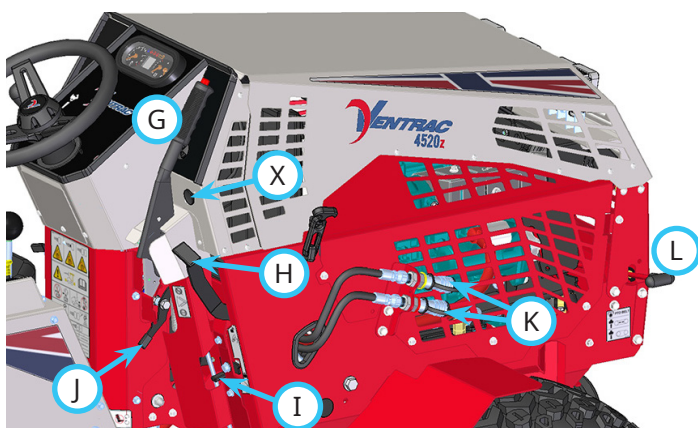
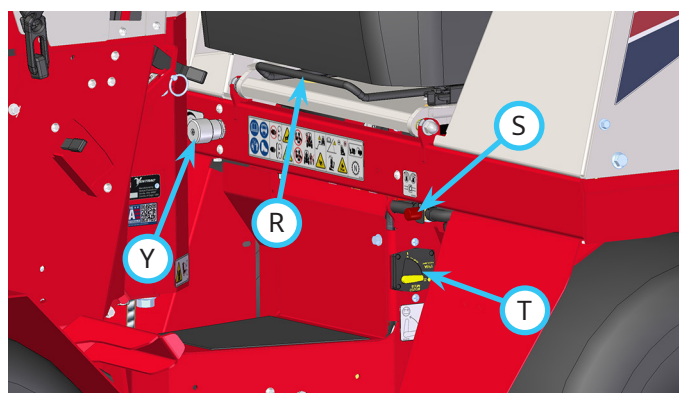
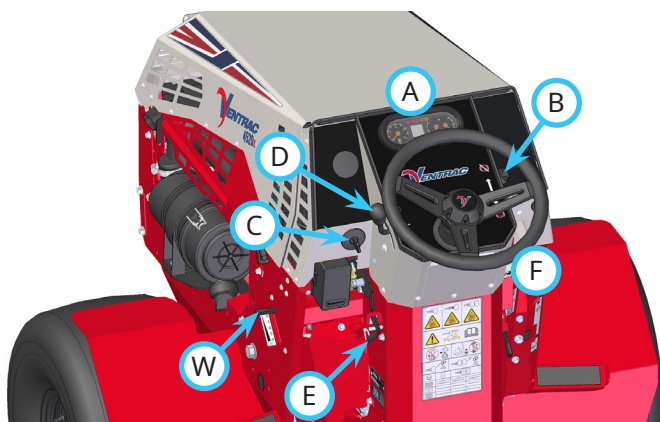

# UPRAVLJAČKE KOMANDE

## Lokacije komandi opcijskog pribora

Upoznajte se sa svim komandama prije pokretanja motora i upravljanja uređajem.

- AA. Prekidač radnog svjetla
- BB. Prekidač upozoravajućeg svjetla
- CC. Prekidač pokazivača smjera
- DD. Prekidač svjetala za slučaj opasnosti
- EE. Prekidač za trubu
- FF. Prednji 12 V prekidač (uklj./isklj.)
- GG. Prednji 12 V prekidač (trenutačno uklj./isklj./uklj.)
- HH. Prednja 12 V utičnica s 4 pina
- II. Prekidač dvostruke prednje pomoćne hidraulike
- JJ. Ventil dvostruke prednje pomoćne hidraulike
- KK. Stražnji 12 V prekidač (uklj./isklj.)
- LL. Stražnji 12 V prekidač (trenutačno uklj./isklj./uklj.)
- MM. Stražnja 12 V utičnica s 4 pina
- NN. Mjerač indikatora nagiba
- OO. Nožna papučica
- PP. Upravljačka ručica priključka s 3 točke
- QQ. Lijeva ručka stražnje pomoćne hidraulike
- RR. Desna ručka stražnje pomoćne hidraulike
- SS. Brzi spojnici stražnje pomoćne hidraulike
- TT. Rezervni alarm
- UU. Ručica za pomicanje sjedala
- VV. Gumb potpore za lumbalni dio kralježnice
- WW. Poluga za namještanje kuta naslona
- XX. Poluga za podešavanje težine
- YY. Prekidač za grijanje
- ZZ. Gumb za namještanje opcijskog naslona za ruke

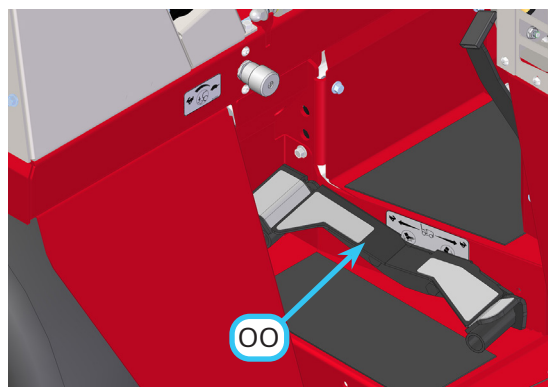
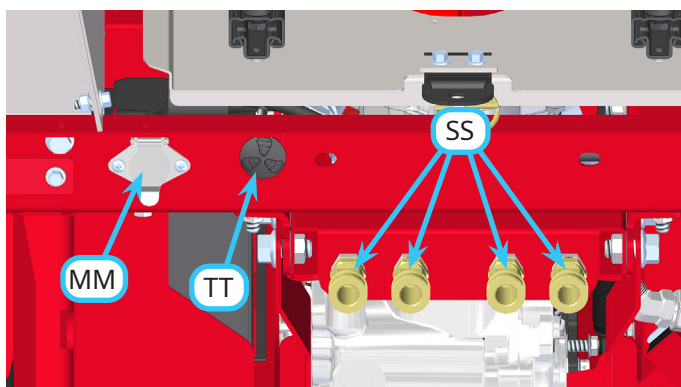
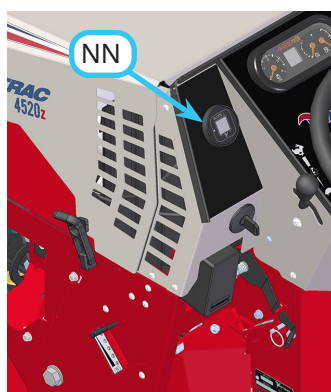
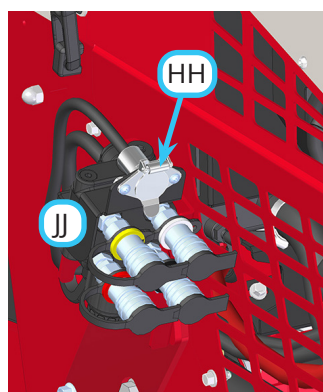
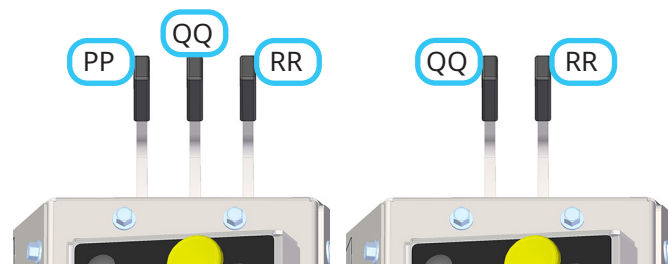
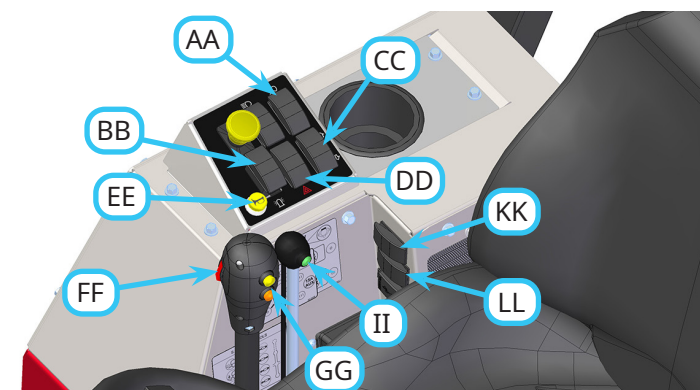

# UPRAVLJAČKE KOMANDE

## Informativni mjerač (A)

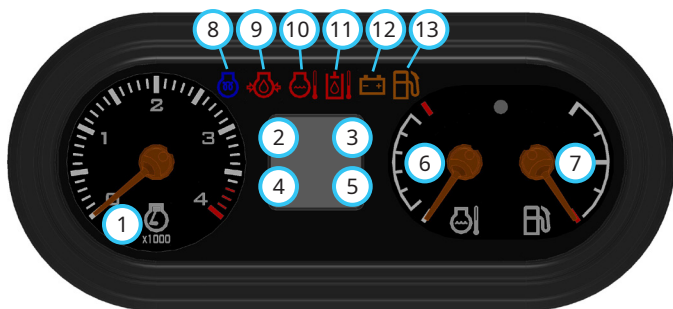

- |                               |  |
|-------------------------------|--|
| 1. Obrtomjer                  | 8. Indikator žarnice                     |
| 2. Brzinomjer                 | 9. Niski tlak motornog ulja              |
| 3. Indikator parkirne kočnice | 10. Visoka temperatura vode              |
| 4. Brojač sati rada           | 11. Visoka temperatura hidrauličnog ulja |
| 5. Voltmetar                  | 12. Nizak napon                          |
| 6. Mjerač temperature vode    | 13. Niska razina goriva                  |
| 7. Mjerač goriva              |  |

Informativni mjerač obuhvaća obrtomjer, brzinomjer, brojač sati rada, voltmetar, mjerač temperature vode, mjerač goriva i parkirnu kočnicu. Također obuhvaća indikatorsko svjetlo za žarnice i kontrolne lampice za niski tlak motornog ulja, visoku temperaturu vode, visoku temperaturu hidrauličnog ulja, niski napon i nisku razinu goriva.

**Obrtomjer** prikazuje brzinu motora izraženu u o/min.

**Brzinomjer** prikazuje brzinu pogonske jedinice dok se pogonska jedinica kreće. Brzinomjer je moguće postaviti da prikazuje brzinu ili u miljama na sat (mph) ili u kilometrima na sat (km/h). Kad se pogonska jedinica zaustavi, u tom se prozoru prikazuje indikator parkirne kočnice.

**Indikator parkirne kočnice** pokazuje je li parkirna kočnica aktivirana ili deaktivirana. Ovaj se indikator prikazuje samo kad je pogonska jedinica zaustavljena. Dok se pogonska jedinica kreće, u prozoru se prikazuje brzina pogonske jedinice.

**Brojač sati rada** bilježi zbirno vrijeme koliko je ključ za paljenje u položaju Uključeno. Brojač sati rada prikazuje se dok motor pogonske jedinice ne radi, a ključ je u položaju Uključeno.

**Voltmetar** prikazuje razinu napona sustava napajanja. Napon se prikazuje dok motor pogonske jedinice radi.

**Mjerač temperature vode** prikazuje temperaturu rashladnog sustava motora.

**Mjerač goriva** prikazuje razinu goriva u spremniku.

**Indikator žarnice** upotrebljava se samo s dizelskim motorima. Ne vrijedi za ovaj motor.

**Kontrolna lampica za niski tlak motornog ulja** aktivira se te se oglasi alarm kad je tlak motornog ulja ispod sigurne razine. Lampica zasvijetli kad se ključ za paljenje okrene u položaj Uključeno i svijetli sve dok se motor ne pokrene i tlak ulja postane siguran. Ako lampica zasvijetli tijekom rada, odmah isključite motor. Ne pokrećite motor dok se problem ne locira i ne otkloni.

**Kontrolna lampica visoke temperature vode** aktivira se te se oglasi alarm kad temperatura rashladnog sustava motora dosegne razinu koja nije sigurna. Ako ova lampica zasvijetli tijekom rada, parkirajte pogonsku jedinicu, isključite priključno vratilo, pomaknite ručicu gasa u donji položaj mirovanja i pustite da se motor ohladi. Provjerite filter hladnjaka i po potrebi očistite. Ako temperatura motora nastavi rasti, isključite motor. Ako se motor stalno pregrijava, uzrok problema potražite u poglavlju Rješavanje problema.

**Kontrolna lampica za visoku temperaturu hidrauličnog ulja** aktivira se te se oglasi alarm kad temperatura hidrauličnog ulja dosegne razinu koja nije sigurna. Ako ova lampica zasvijetli tijekom rada, parkirajte pogonsku jedinicu i pomaknite ručicu gasa u spori položaj mirovanja. Provjerite rashladni ventilator hidraulike kako biste se uvjerali da pravilno radi, a mogući uzrok problema provjerite u poglavlju Rješavanje problema.

**Kontrolna lampica za niski napon** aktivira se te se oglasi alarm kad napon padne ispod prihvatljive razine. Ako lampica zasvijetli, isključite sva nepotrebna svjetla i pribor kako biste smanjili potrošnju struje. Ako napon nastavi padati, parkirajte pogonsku jedinicu, isključite motor i okrenite ključ za paljenje u položaj Isključeno. Uzrok problema potražite u poglavlju Rješavanje problema.

**Kontrolna lampica za nisku razinu goriva** aktivira se kako bi upozorila rukovatelja na nisku razinu goriva. Kad zasvijetli ova lampica, potrebno je doliti gorivo u spremnik.



# UPRAVLJAČKE KOMANDE

## Alarm upozorenja (B)

Alarm upozorenja radi s informativnim mjeračem kako bi upozorio rukovatelja na probleme. Kad neko stanje aktivira kontrolnu lampicu na mjeraču, upozoravajući alarm također se aktivira i oglašava kontinuirani alarm kako bi upozorio rukovatelja. Ako se oglasi upozoravajući alarm, provjerite lampice na informativnom mjeraču kako biste odredili uzrok upozoravajućeg alarma i poduzmite odgovarajuću radnju.

## Prekidač za paljenje (C)

1. Isključeno ili položaj Stop – isključen je sav napon od 12 V koji prolazi preko prekidača za paljenje.
2. Uključeno ili položaj Rad – položaj rada motora, 12 V napon se šalje u priključeni pribor.
3. Položaj Pokretanje – kada se ključ okrene u položaj za pokretanje, aktivira se pokretač.

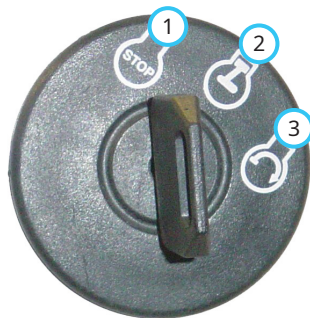

## Poluga za gas (D)

Pomicanjem poluge za gas naprijed prema položaju brzo (1) povećava se broj okretaja motora u minuti (o/min.). Pomicanjem poluge za gas natrag prema položaju sporo (2) smanjuje se broj okretaja motora.



## Ručica mjenjača (E)

### PAŽNJA

Ručica mjenjača prebacuje i prednji i stražnji diferencijal. Povremeno, ekscentričnost sprječava aktivaciju diferencijala. Blagim pomicanjem upravljača udesno ili ulijevo zupčanici će se pomaknuti dovoljno da dovrše aktivaciju.

### OPREZ

Nikada nemojte prebacivati dok ste pod opterećenjem, dok se krećete ili ste na padini. Uvijek provjerite je li ručica mjenjača osigurana u zaključanom položaju na kraju svakog stupnja prijenosa. Uvijek postavite kuglični zatik kako biste spriječili da se poluga mjenjača slučajno pomakne u prazan hod.

S pogonskom jedinicom parkiranim na ravnom tlu, uklonite kuglični zatik (A) i gurnite ručicu mjenjača naprijed za odabir niskog prijenosa (1).

Pomaknite ručicu mjenjača na sredinu hoda mjenjača kako biste zupčanike diferencijala postavili u prazan hod (0).

Povucite ručicu mjenjača natrag prema rukovatelju za odabir visokog prijenosa (2).

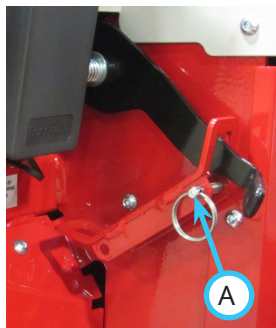

Provjerite je li ručica mjenjača osigurana u zaključanom položaju na kraju stupnja prijenosa.

Ponovno postavite kuglični zatik (A) u položaj za odabir stupnja prijenosa mjenjača na istom kraju kao i ručicu mjenjača, kako biste spriječili da se poluga mjenjača slučajno deaktivira.

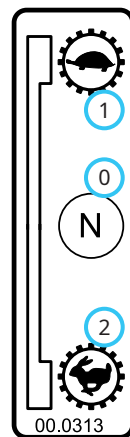

# UPRAVLJAČKE KOMANDE

## Upravljač (F)

Okrenite upravljač ulijevo (u smjeru suprotnom od kretanja kazaljke na satu) kako biste skrenuli pogonsku jedinicu ulijevo. Okrenite upravljač udesno (u smjeru kretanja kazaljke na satu) kako biste skrenuli pogonsku jedinicu udesno.

## Parkirna kočnica (G)

Prilikom parkiranja pogonske jedinice uvijek aktivirajte parkirnu kočnicu kako biste spriječili slučajno pomicanje stroja.

Za aktiviranje parkirne kočnice, povucite ručicu kočnice natrag prema rukovatelju.

Za deaktivaciju parkirne kočnice, lagano povucite ručicu kočnice kako biste smanjili pritisak, pritisnite gumb za otpuštanje (3) na vrhu ručice i gurnite ručicu prema naprijed.

Ako je parkirna kočnica aktivirana, svaki pokušaj pomicanja pogonske jedinice dovest će do isključivanja motora. Ako rukovatelj napusti sjedalo bez aktivacije parkirne kočnice, motor će se isključiti.

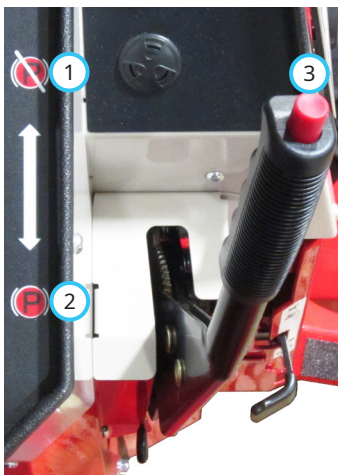

1. Parkirna kočnica deaktivirana
2. Parkirna kočnica aktivirana
3. Gumb za otpuštanje parkirne kočnice

## Ručica zasuna prednjeg priključnog kraka (H)

Ručica zasuna prednjeg priključnog kraka zaključava i otključava zasun priključnog kraka.

Podignite ručicu zasuna prednjeg priključnog kraka u položaj za otključavanje (1) kako biste otključali prednji priključni krak tijekom montaže ili demontaže prednjeg priključka.

Spustite ručicu zasuna prednjeg priključnog kraka u položaj zaključano (2) kako biste zaključali priključni krak na pinovima priključnog kraka na priključku. Pripazite da je ručica osigurana u utoru okvira te da je ručica zasuna prednjeg priključnog kraka u svom položaju.

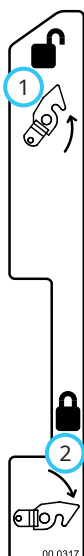

## Blokada ručice zasuna prednjeg priključnog kraka (I)

Blokada ručice zasuna prednjeg priključnog kraka sprječava slučajno otpuštanje ručice zasuna prednjeg priključnog kraka. Za otpuštanje ručice zasuna prednjeg priključnog kraka, podignite jezičak na ručici zasuna prednjeg priključnog kraka, a zatim pomaknite ručicu zasuna prednjeg priključnog kraka u položaj otključano.

## Ručica potpore za prazan hod (J)

Postavljanjem ručice potpore za prazan hod u položaj Uključeno (2) aktivira se opruga potpore za prazan hod kako bi pomogla tijekom vraćanja upravljačke ručice SDLA u prazan hod. Na taj je način lako odabrati i održati prazan hod. Položaj Uključeno potpore za prazan hod preporučuje se tijekom učenja rada pogonske jedinice, utovara ili istovara pogonske jedinice, postavljanja ili uklanjanja priključaka te kad god rukovatelj nije siguran u reakciju pogonske jedinice na zadatak koji se obavlja.

Postavljanjem ručice potpore za prazan hod u položaj Isključeno (1) deaktivira se opruga potpore za prazan hod. Ovaj je položaj osmišljen za iskusne rukovatelje tijekom upotrebe pogonske jedinice na otvorenim područjima pri čemu su brzina i smjer relativno konstantni i jednostavno je održati kontrolu. Položaj Isključeno potpore za prazan hod smanjuje zamor ruku rukovatelja kada pogonsku jedinicu upotrebljava na duže vrijeme.

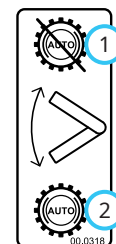

## OPREZ

Zaustavljanje pogonske jedinice s ručicom za potporu za prazan hod zahtijeva da rukovatelj ručno vrati upravljačku ručicu SDLA ili nožnu papučicu u prazan hod.

## Brzi spojnici pomoćne hidraulike (K)

Dva spojnika dio su kruga pomoćne hidraulike te se upotrebljavaju s dodatkom koji zahtjeva hidrauliku (npr. zakretanje nastavka ili rotaciju radi pražnjenja razgrtača snijega).

# UPRAVLJAČKE KOMANDE

## Šipka za napinjanje remena priključnog vratila (L)

Šipka za napinjanje remena priključnog vratila zateže ili otpušta remen na pogonskom remenu priključka.

Nakon postavljanja pogonskog remena priključka na pogonsku remenicu priključnog vratila, gurnite šipku za napinjanje remena priključnog vratila u (1) dok se ne blokira pritom zatežući pogonski remen priključka.

Izvlačenjem šipke za napinjanje remena priključnog vratila (2) remen se otpušta, što rukovatelju omogućuje uklanjanje ili postavljanje pogonskog remena priključka.

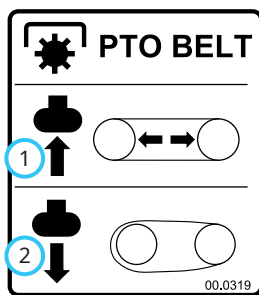

## Upravljačka poluga SDLA (M i N)

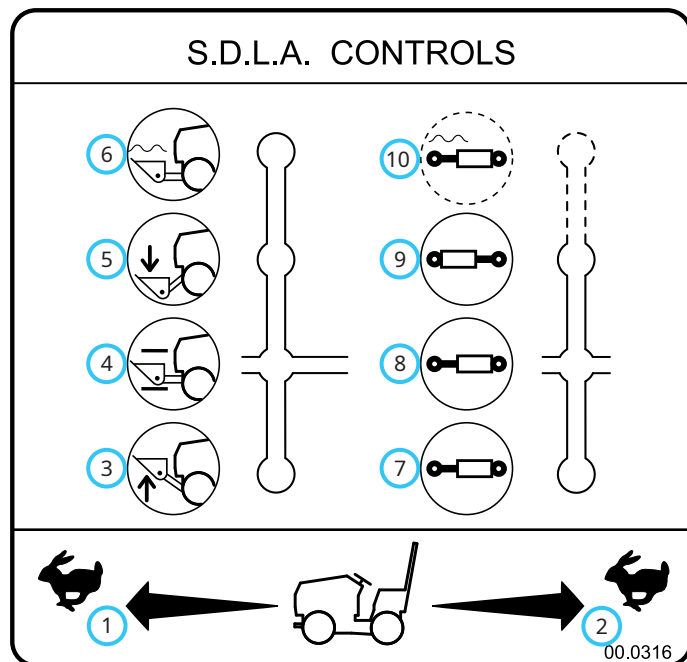

1. Smjer prema naprijed
2. Smjer prema natrag
3. Podizanje
4. Zadržavanje
5. Spuštanje
6. Plovak
7. Smjer br. 1
8. Zadržavanje
9. Smjer br. 2
10. Plutajući položaj (ako je dio opreme)

SDLA (brzina, smjer, podizanje i pomoćna hidraulika) primarni je upravljač za pogonsku jedinicu i sastoji se od dvije poluge. Primarna upravljačka poluga SDLA (M) kontrolira brzinu, smjer hoda i podizanje priključnih krakova. Sekundarna upravljačka poluga SDLA (N) upravlja pomoćnim hidrauličnim krugom.

**S(speed)** – brzina: količina kretnje primarne upravljačke poluge SDLA prema naprijed ili natrag kontrolira brzinu pogonske jedinice na tlu.

**D(irection)** – smjer: pomicanje upravljačke poluge SDLA prema naprijed ili natrag kontrolira smjer pogonske jedinice.

**L(ift)** – podizanje: funkcija podizanja primarne poluge SDLA ima četiri položaja: Gore, zadržavanje, dolje i blokada u plutajućem položaju. Zadržavanje je zadani položaj koji sprječava kretanje prednjeg priključnog kraka gore ili dolje. Pomicanjem poluge ulijevo priključni krak se podiže. Pomicanjem poluge udesno priključni krak se spušta. Plutajući položaj dobiva se guranjem poluge udesno dok se ne aktivira zapor u plutajućem položaju koji blokira polugu.

**A(uxiliary)** – pomoćna hidraulika: pomicanjem sekundarne upravljačke poluge SDLA kontrolira funkciju priključaka koji zahtijevaju krug pomoćne hidraulike. Opcijski komplet za plutanje (kataloški broj 23.0210) dostupan je za krug pomoćne hidraulike.

## Prekidač priključnog vratila (Power Take Off) (O)

Povucite prekidač priključnog vratila prema gore u položaj Uključeno (2) kako biste aktivirali električnu spojku i poslali struju u prednji priključak.

Gurnite prekidač priključnog vratila prema dolje u položaj Isključeno (1) kako biste deaktivirali spojku i zaustavili priključak. **NAPOMENA:** priključno vratilo automatski se isključuje kad rukovatelj napusti sjedalo. Za ponovno pokretanje priključnog vratila, vratite prekidač priključnog vratila u položaj Isključeno i zatim natrag u položaj Uključeno.



## Prekidač za prednja svjetla (P)

Pritisnite gornji dio (1) prekidača za prednja svjetla kako biste uključili prednja i stražnja svjetla. Pritisnite donji dio (2) prekidača kako biste isključili svjetla.



## USB utičnica (Q)

USB utičnica ima dva USB priključka za punjenje sa zabrtvljenim poklopcem.

## Ručica za pomicanje sjedala (R)

Podignite ručicu za pomicanje sjedala prema gore kako biste otpustili blokadu sjedala. Pomaknite sjedalo prema naprijed ili prema natrag u željeni položaj i otpustite ručicu za pomicanje sjedala kako biste blokirali sjedalo u tom položaju.

# UPRAVLJAČKE KOMANDE

## Ventil za prekid dovoda goriva (S)

Ventil za prekid dovoda goriva regulira protok goriva do motora pogonske jedinice. Okrenite ventil u smjeru suprotnom od kretanja kazaljke na satu (1) do položaja stop kako biste omogućili dotok goriva u motor.

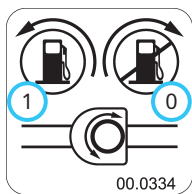

Okrenite ventil u smjeru kretanja kazaljke na satu (0) do položaja stop kako biste prekinuli dovod goriva i spriječili curenje goriva tijekom zamjene filtera za gorivo ili tijekom servisa na sustavu goriva.

Isključite ventil za prekid dovoda goriva tijekom transporta pogonske jedinice na kamionu ili prikolici i kad parkirate pogonsku jedinicu u zatvorenom prostoru.

## Prekidač za električni sustav i odspajanje akumulatora (T)

Prekidač za električni sustav i odspajanje akumulatora regulira struju u cijelom električnom sustavu. Okrenite prekidač u položaj (1) kako biste pustili struju u električni sustav. Okrenite prekidač u položaj (0) kako biste onemogućili električni sustav i omogućili servisiranje električnih komponenti.

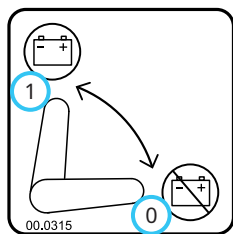

## Potporna ploča sjedala (U)

Potporna ploča sjedala osigurava sjedalo u položaju nagnutom prema naprijed tijekom servisa ispod sjedala.

Kako biste ga osigurali, nagnite sjedalo prema naprijed, podignite potpornu ploču sjedala i umetnite kraj u široki dio utora ploče sjedala. Pripazite da potporna ploča sjedala dosjedne u uski dio utora kako bi se spriječilo njezino slučajno otpuštanje.

Za otpuštanje, pomaknite potpornu ploču sjedala u širi dio utora sjedala i nagnite sjedalo prema naprijed. Spustite potpornu ploču sjedala natrag u kutiju sjedala i spustite sjedalo natrag u radni položaj.

## Zasun remena sjedala (V)

Zasun remena sjedala pričvršćuje sjedalo tijekom transporta pogonske jedinice.

Kako biste pričvrstili sjedalo, postavite jezičac zasuna remena sjedala preko klina zasuna. Postavite rascjepku kroz otvor u klin zasuna sjedala kako biste ga pričvrstili.

Za otpuštanje sjedala kako bi se moglo nagnuti prema naprijed radi servisa, uklonite rascjepku i podignite jezičac zasuna remena sjedala s klina zasuna sjedala.

## Poluga za odabir kontrole vuče prijenosa težine (W)

Sustav prijenosa težine prenosi težinu s priključka na prednje kotače pogonske jedinice. Prijenos težine s priključka na pogonsku jedinicu povećava kontrolu vuče, poboljšava upravljivost na uzbrdici, pomaže pri podizanju priključka, smanjuje napor upravljanja i smanjuje otpor priključka kada je u kontaktu s tlom.

Rukovatelj može odabrati različite brzine prijenosa odabirom jednog od pet položaja, od položaja bez prijenosa težine (0) do maksimalnog prijenosa težine (4). Postavite prijenos težine na 0 kada pričvršćujete ili odvajate bilo koji priključak.



## Poluga prigušnice (X)

Izvcite ručicu prigušnice za pomoć pri pokretanju hladnog motora. Gurnite ručicu prigušnice unutra za rad uređaja.

## Ventil prednjeg priključnog kraka (Y)

Ventil prednjeg priključnog kraka upotrebljava se za upravljanje spuštanjem prednjeg priključnog kraka. Okretanje gumba

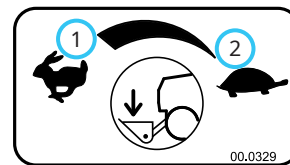

na ventilu prednjeg priključnog kraka u smjeru suprotnom od kretanja kazaljke na satu (1) povećava brzinu kojom je moguće spustiti prednji priključni krak i priključak. Okretanje gumba u smjeru kretanja kazaljke na satu (2) smanjuje brzinu kojom je moguće spustiti prednji priključni krak i priključak.

Prednji priključni krak i priključak moguće je blokirati u bilo kojem položaju, tako da se neće spustiti okretanjem gumba ventila prednjeg priključnog kraka dok nije u potpunosti zatvoren. Prilikom rada s priključnim priključkom u 3 točke, može pomoći zaključavanje prednjeg priključnog kraka i priključka u podignutom položaju kako bi se spriječilo slučajno spuštanje prednjeg priključka.

# UPRAVLJAČKE KOMANDE

## Prekidač radnog svjetla (AA)

Pritisnite gornji dio (1) prekidača radnog svjetla kako biste uključili radna svjetla. Pritisnite donji dio (2) prekidača kako biste isključili radna svjetla.



## Prekidač upozoravajućeg svjetla (BB)

Pritisnite gornji dio (1) prekidača upozoravajućeg svjetla kako biste uključili upozoravajuće svjetlo. Pritisnite donji dio (2) prekidača kako biste isključili upozoravajuće svjetlo.



## Prekidač pokazivača smjera (CC)

Pritisnite lijevu stranu (1) prekidača pokazivača smjera kako biste uključili lijevi pokazivač smjera. Pritisnite desnu stranu (2) prekidača pokazivača smjera kako biste uključili desni pokazivač smjera. Vratite prekidač u središnji položaj kako biste isključili pokazivače smjera. Lijevi i desni pokazivači smjera nadjačati će svjetla za slučaj opasnosti.

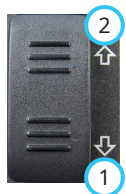

## Prekidač svjetala za slučaj opasnosti (DD)

Pritiskanjem gornjeg dijela (1) prekidača svjetala za slučaj opasnosti trepću oba pokazivača smjera. Pritisnite donji dio (2) prekidača kako biste isključili svjetla za slučaj opasnosti. Upotreba pokazivača smjera pregazit će svjetla za slučaj opasnosti dok se pokazivač smjera ne isključi.



## Prekidač za trubu (EE)

Pritisnite prekidač za trubu kako biste oglasili trubu. Truba će se oglašavati dok se prekidač za trubu ne otpusti.

## 12 V prednji prekidači i utičnica s 4 pina (FF, GG i HH)

### PAŽNJA

Utičnica s 4 pina dizajnirana je za upotrebu samo s originalnom opremom marke Ventrac.

Ovaj je konektor predviđen za maksimalnu potrošnju struje od 20 A. Alternator motora i/ili kapacitet akumulatora određuju dopuštenu kontinuiranu struju.

Prednja utičnica s 4-pina osigurava električnu energiju za priključke koji su opremljeni električnim kontrolama (npr. pokretač rotacije metle, kut ispusnog žlijeba za snijeg). Prekidači isključuju i uključuju električno napajanje na prednju utičnicu s 4 pina.

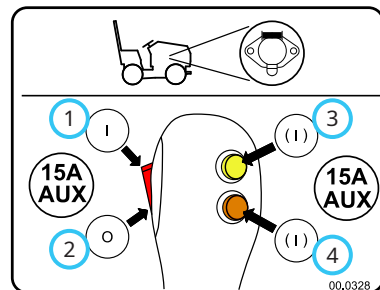

Pritisnite gornji dio (1) preklopne sklopke kako biste uključili električnu struju na utičnicu s 4 pina. Pritisnite donji dio (2) preklopne sklopke kako biste isključili električnu struju.

Pritisnite i držite ili gornji (3) ili donji dio (4) elektroničke tipke kako biste uključili električnu struju na utičnicu s 4 pina. Otpustite tipku kako biste isključili električnu struju.

## Prekidač dvostruke prednje pomoćne hidraulike (II)

Dodatna ručka prekidača dio je kompleta dvostruke prednje pomoćne hidraulike i koristi se za odabir koji komplet brzih spojnic kontrolira sekundarna SDLA poluga. Sekundarna SDLA poluga upravlja brzim spojnicama s crvenim i žutim indikatorima dok se ne pritisne tipka na ručki. Pritisnite i držite tipku za prebacivanje sekundarne SDLA poluge za rad brzih spojnic s bijelim i crnim indikatorima. Otpustite tipku kako biste se vratili u normalni rad.

## Ventil dvostruke prednje pomoćne hidraulike (JJ)

Ventil dvostruke prednje pomoćne hidraulike upotrebljava se s priključcima koji su opremljeni s četiri hidraulična crijeva. Ventil upotrebljava prekidač na sekundarnoj SDLA poluzi za rad željenim setom brzih spojnic.

# UPRAVLJAČKE KOMANDE

## 12 V stražnji prekidači i utičnica s 4 pina (KK, LL i MM)

### PAŽNJA

Utičnica s 4 pina dizajnirana je za upotrebu samo s originalnom opermom marke Ventrac.

Ovaj je konektor predviđen za maksimalnu potrošnju struje od 20 A. Alternator motora i/ili kapacitet akumulatora određuju dopuštenu kontinuiranu struju.

Stražnja utičnica s 4 pina omogućuje električnu struju priključcima montiranima straga koji imaju električne kontrole. (npr. ES220 rasipač). Prekidači isključuju i uključuju električno napajanje stražnje utičnice s 4 pina.

Pritisnite desni dio (1) gornjeg prekidača kako biste uključili električnu struju na utičnicu s 4 pina. Pritisnite lijevi dio (2) prekidača kako biste isključili električnu struju.

Pritisnite i držite ili desni (3) ili lijevi dio (4) donje elektroničke tipke kako biste uključili električnu struju na utičnicu s 4 pina. Otpustite tipku kako biste isključili električnu struju.

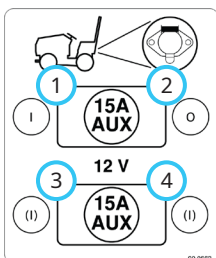

## Nožna papučica (OO)

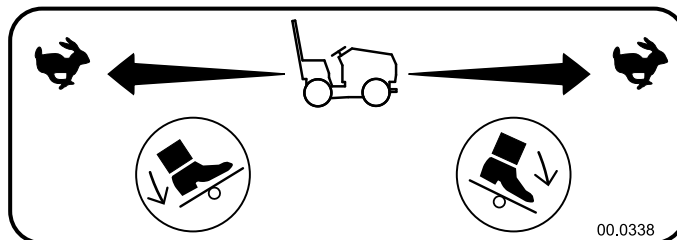

Nožna papučica radi zajedno s SDLA upravljačkom polugom i može se koristiti za regulaciju brzine i smjera pogonske jedinice kada je ruka rukovatelja uklonjena sa SDLA poluge.

Pritisnite prema dolje na prednjem dijelu nožne papučice kako biste pomaknuli pogonsku jedinicu u smjeru prema naprijed. Pritisnite prema dolje na stražnjem dijelu nožne papučice kako biste pomaknuli pogonsku jedinicu prema natrag. Promjena jačine pritiska nožne papučice mijenja brzinu kretanja pogonske jedinice.

Da biste usporili ili zaustavili pogonsku jedinicu, pritisnite suprotni kraj nožne papučice (tj. ako idete naprijed, pritisnite prema dolje stražnji dio nožne papučice).

## Mjerač indikatora nagiba (NN)

Mjerač indikatora nagiba dizajniran je kako bi nadzirao ukupni kut nagiba terena na kojem pogonska jedinica radi. Ukupni kut nagiba kombinira kut od jedne strane prema drugoj s kutom naprijed-nazad kako bi se osiguralo istinito ukupno mjerenje kuta nagiba, bez obzira na orijentaciju pogonske jedinice. Mjerač nagiba ima zadane vrijednosti ograničenja nagiba koje se mogu mijenjati kako bi odgovarale mogućnostima konfiguracije pogonske jedinice zajedno s priključcima koji mogu ograničiti ocjenu nagiba pogonske jedinice. Mjerač nagiba opremljen je zvučnim i vizualnim upozorenjima koja se mogu postaviti neovisno jedno od drugoga kako bi upozorili rukovatelja na granične uvjete. Zaslone ima više opcija koje odgovaraju preferencama rukovatelja.

Za kalibraciju, postavke i upute za rad pogledajte odjeljak Postavke i rad mjerača nagiba.

# UPRAVLJAČKE KOMANDE

## Upravljačke ručke priključka u 3 točke i stražnje pomoćne hidraulike (PP, QQ i RR)

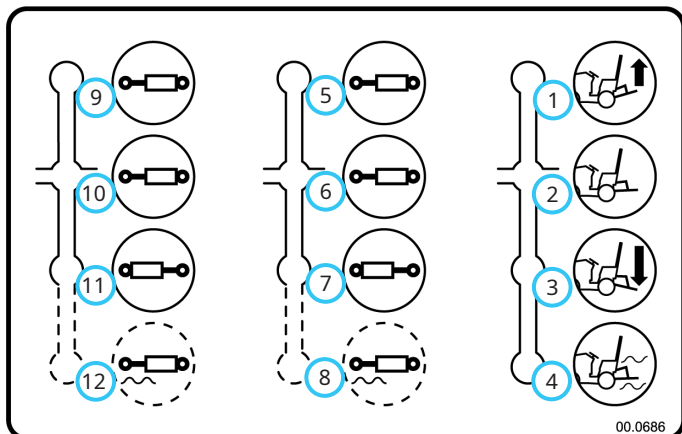

1. Podizanje priključnog kraka u 3 točke
2. Zadržavanje priključnog kraka u 3 točke
3. Spuštanje priključnog kraka u 3 točke
4. Plutajući položaj priključnog kraka u 3 točke
5. Lijeva pomoćna hidraulika Smjer spojnica br. 1
6. Lijeva pomoćna hidraulika Zadržavanje spojnica
7. Lijeva pomoćna hidraulika Smjer spojnica br. 2
8. Lijeva pomoćna hidraulika Plutajući položaj spojnica (ako je dio opreme)
9. Desna pomoćna hidraulika Smjer spojnica br. 1
10. Desna pomoćna hidraulika Zadržavanje spojnica
11. Desna pomoćna hidraulika Smjer spojnica br. 2
12. Desna pomoćna hidraulika Plutajući položaj spojnica (ako je dio opreme)

Lijeva upravljačka ručka (PP) kontrolira položaj priključnih krakova u 3 točke. Povucite ručicu unatrag kako biste podigli krakove priključka u 3 točke. Gurnite ručku prema naprijed kako biste spustili priključne krakove u 3 točke. Plutajući položaj dobiva se guranjem ručke prema naprijed dok se zapor plutajućeg položaja ne blokira ručku.

Srednja upravljačka ručka (QQ) upravlja lijevom stražnjim kompletom hidrauličnih brzih spojnica. Povucite ručicu kako biste aktivirali hidraulični cilindar priključka u smjeru #1. Gurnite ručku prema naprijed kako biste aktivirali hidraulični cilindar priključka u smjeru br. 2.

Desna upravljačka ručka (RR) upravlja desnim stražnjim kompletom hidrauličnih brzih spojnica. Povucite ručicu kako biste aktivirali hidraulični cilindar priključka u smjeru #1. Gurnite ručku prema naprijed kako biste aktivirali hidraulični cilindar priključka u smjeru #2.

## Upravljačke ručke stražnje pomoćne hidraulike (QQ i RR)

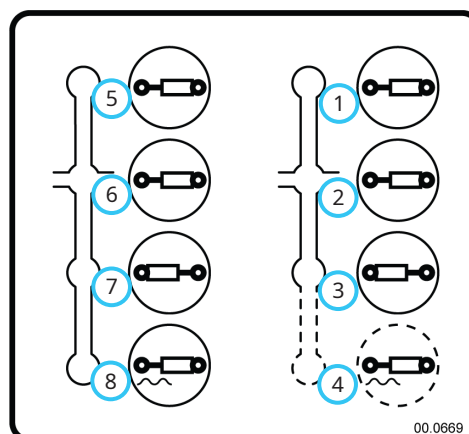

1. Lijeva pomoćna hidraulika Smjer spojnica br. 1
2. Lijeva pomoćna hidraulika Zadržavanje spojnica
3. Lijeva pomoćna hidraulika Smjer spojnica br. 2
4. Lijeva pomoćna hidraulika Plutajući položaj spojnica (ako je dio opreme)
5. Desna pomoćna hidraulika Smjer spojnica br. 1
6. Desna pomoćna hidraulika Zadržavanje spojnica
7. Desna pomoćna hidraulika Smjer spojnica br. 2
8. Desna pomoćna hidraulika Plutajući položaj spojnica (ako je dio opreme)

Lijeva upravljačka ručka (QQ) upravlja lijevom stražnjim kompletom hidrauličnih brzih spojnica. Povucite ručicu kako biste aktivirali hidraulični cilindar priključka u smjeru #1. Gurnite ručku prema naprijed kako biste aktivirali hidraulični cilindar priključka u smjeru br. 2.

Desna upravljačka ručka (RR) upravlja desnim stražnjim kompletom hidrauličnih brzih spojnica. Povucite ručicu kako biste aktivirali hidraulični cilindar priključka u smjeru #1. Gurnite ručku prema naprijed kako biste aktivirali hidraulični cilindar priključka u smjeru #2.

## Brzi spojnici stražnje pomoćne hidraulike (SS)

Brzi spojnici stražnje pomoćne hidraulike koriste se za upravljanje pomoćnim funkcijama priključaka koji su montirani na stražnjoj strani pogonske jedinice. Priključni krak u 3 točke i stražnji komplet hidrauličnih ventila uključuju dva seta hidrauličnih brzih spojnica.

## Rezervni alarm (TT)

Rezervni alarm emitira isprekidani signal kada pogonska jedinica radi prema natrag kako bi upozorila osobe u blizini da pogonska jedinica ide prema natrag.

# UPRAVLJAČKE KOMANDE

## Ručica za pomicanje sjedala (UU)

Podignite ručicu za pomicanje sjedala prema gore kako biste otpustili blokadu sjedala. Pomaknite sjedalo prema naprijed ili prema natrag u željeni položaj i otpustite ručicu za pomicanje sjedala kako biste blokirali sjedalo u tom položaju.

## Gumb potpore za lumbalni dio kralježnice (VV)

Gumb potpore za lumbalni dio kralježnice podešava zakrivljenost naslona u gornjem ili donjem dijelu naslona.

Položaj 0 pruža minimalnu potporu.

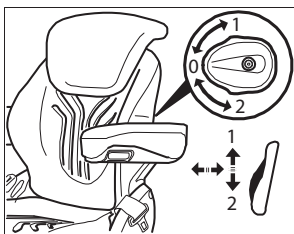

Položaj 1 pruža maksimalnu zakrivljenost u gornjem dijelu naslona.

Položaj 2 pruža maksimalnu zakrivljenost u donjem dijelu naslona.

## Poluga za namještanje kuta naslona (WW)

Podignite polugu za namještanje kuta naslona kako biste oslobodili zasun naslona. Pomaknite naslon u željeni položaj i otpustite polugu za namještanje kuta naslona kako biste blokirali naslon u tom položaju.

## Poluga za podešavanje težine (XX)

Postavka težine mora biti podešena u skladu s rukovateljem koji sjedi na sjedalu. Postavku težine treba provjeriti i prilagoditi prema potrebi svaki put kada pogonska jedinica radi.

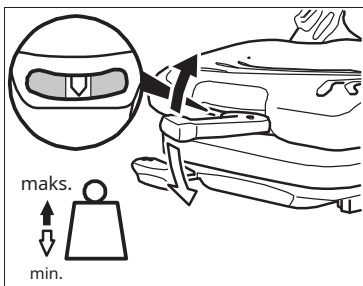

Preklopite polugu za podešavanje težine i pomičite je gore ili dolje kako biste podesili postavku težine dok se strelica ne nađe u sredini kontrolnog prozorčića.

Nakon podešavanja težine, u potpunosti preklopite ručicu za podešavanje u položaj za zaključavanje.

## Prekidač za grijanje (YY)

Pritisnite gornji dio prekidača za grijanje kako biste uključili električne grijače u sjedalu. Pritisnite donji dio prekidača za grijanje kako biste isključili grijač.

## Gumb za namještanje opcijskog naslon za ruke (ZZ)

Kut opcijskog naslona za ruke može se podesiti pojedinačno zakretanjem gumba na donjoj strani naslona za ruke kako biste podigli ili spustili prednji dio naslona za ruke.



# REDOVAN RAD

## Dnevni pregled

### **UPOZORENJE**

Uvijek aktivirajte parkirnu kočnicu, isključite motor pogonske jedinice, izvadite ključ za paljenje i provjerite jesu li se svi pokretni dijelovi potpuno zaustavili prije pregleda komponenti ili pokušaja popravka odnosno podešavanja.

1. Parkirajte stroj na ravnini, isključite motor i pustite da se sve tekućine ohlade.
2. Vizualno pregledajte pogonsku jedinicu. Provjerite jesu li svi dijelovi dobro pričvršćeni i na mjestu. Provjerite jesu li sve komponente neoštećene odnosno postoje li na njima znakovi habanja.
3. Pregledajte konstrukciju ROPS-a i sigurnosni pojas na oštećenja ili znakove istrošenosti.
4. Pregledajte akumulator, električne priključke i svjetla.
5. Provjerite je li parkirna kočnica postavljena na odgovarajuću napetost. Prilagodite napetost po potrebi.
6. Pregledajte hidraulička crijeva i hidrauličke okove kako biste osigurali čvrste i nepropusne spojeve.
7. Pregledajte vodove za dovod goriva kako biste osigurali čvrste i nepropusne spojeve.
8. Provjerite oštećenost i prekomjernu pohabanost remena. Odgovarajuće informacije potražite u odjeljku ovih uputa za upotrebu posvećenom pregledu remena.
9. Provjerite razinu motornog ulja pogonske jedinice, razinu hidrauličnog ulja, razinu rashladne tekućine i razinu goriva. Dodajte tekućinu ili napravite servis prema potrebi.

### **PAŽNJA**

Ako je pogonska jedinica opremljena kabinom i kompletom grijača, a temperatura vanjskog zraka iznosi 4 °C ili više, odbojnik hladnjaka mora se ukloniti i zamijeniti filtrom hladnjaka.

10. Provjerite jesu li filtar hladnjaka, pročištač zraka i prostor motora čisti.
11. Provjerite jesu li gume ispravno napumpane.
12. Testirajte uređaj sigurnosnog sustava blokiranja.

## Pokretanje motora

### **OPREZ**

Korištenje etera ili tekućine za pokretanje može uzrokovati oštećenje motora i/ili tjelesne ozljede. Nemojte koristiti eter ili tekućine za pokretanje za pomoć pri pokretanju motora.

Model 4520 opremljen je sustavom blokiranja radi sigurnosti rukovatelja. Sigurnosni sustav blokiranja zahtijeva da je parkirna kočnica aktivirana i da je SDLA poluga u praznom hodu kako bi se pogonska jedinica pokrenula.

1. Okrenite ventil za prekid dovoda goriva u položaj Uključeno.
2. Okrenite prekidač za odspajanje akumulatora u položaj Uključeno.
3. Izvucite ručicu prigušnice u položaj prigušnice ili pokretanja. Prigušnica možda neće biti potrebna kad je motor na radnoj temperaturi.
4. Pomaknite polugu za gas u spori prazan hod.

### **PAŽNJA**

Nemojte pokretati električni pokretač dulje od 10 sekundi odjednom. Ako se motor u tom vremenu ne pokrene, pričekajte 30 sekundi i pokušajte ponovno.

5. Okrenite ključ za paljenje u početni položaj i držite ga kako biste uključili pokretač. Otpustite ključ kad se motor pokrene. NAPOMENA: ako se motor ne pokrene, pogledajte odjeljak Rješavanje problema.
6. Kako se motor zagrijava, postupno gurajte ručicu prigušnice prema unutra u položaj rada. Motor mora nesmetano raditi prije bilo kakve prilagodbe.

### **PAŽNJA**

Dajte vremena da ulje za hidrauliku cirkulira prije pokretanja pogonske jedinice. Ako ne omogućite odgovarajuće vrijeme zagrijavanja, može doći do ozbiljnog oštećenja hidrauličnog sustava. Vrijeme zagrijavanja povećava se za hladnog vremena.

7. Motor i ulje za hidrauliku moraju se zagrijati prije rada. Pustite pogonsku jedinicu da radi na približno 1800 o/min dok hidraulični filtar ne bude topao na dodir. Filtar (A) smješten je na unutrašnjoj strani lijevog prednjeg branika.

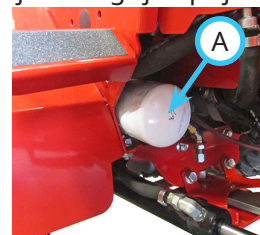

# REDOVAN RAD

## Stupnjevi prijenosa za vožnju prema naprijed i natrag

Postavite ručicu potpore za prazan hod u željeni položaj. Provjerite je li predviđena staza sigurna i bez prepreka. Kada je kretanje sigurno, započnite otpuštanjem parkirne kočnice.

### **⚠ UPOZORENJE**

Ne skidajte desnu ruku s upravljačke poluge SDLA osim ako ne koristite opcijску nožnu papučicu za kontrolu brzine i smjera. Smjer naprijed/natrag, brzina i kočenje kontroliraju se SDLA polugom ili nožnom papučicom. Vaša ruka ili noga moraju uvijek biti spremni za kočenje ili zaustavljanje pogonske jedinice.

Kretanje pogonske jedinice kontrolira se pomicanjem upravljačke poluge SDLA u željenom smjeru vožnje.

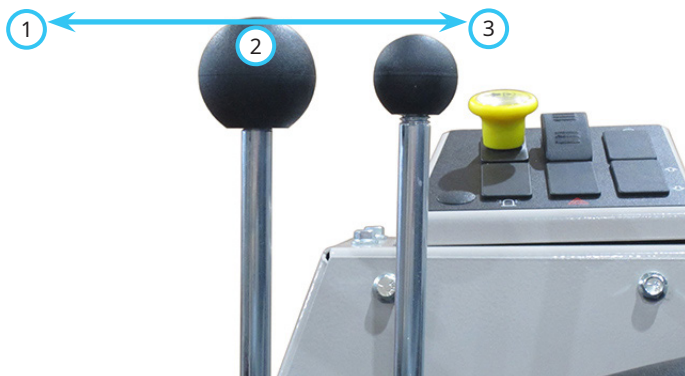

1. Naprijed      2. Prazan hod      3. Vožnja unatrag

Pomaknite kontrolnu polugu SDLA prema naprijed (1) kako biste pomaknuli pogonsku jedinicu u smjeru prema naprijed. Povucite kontrolnu polugu SDLA prema natrag (3) kako biste pomaknuli pogonsku jedinicu u smjeru prema natrag. Promjena stupnja pomicanja SDLA upravljačke poluge mijenja brzinu kretanja pogonske jedinice. Pomicanje poluge za jednu polovicu hoda rezultirat će približno jednom polovicom maksimalne brzine. Pomicanje poluge do kraja hoda rezultirat će maksimalnom brzinom.

Ako je pogonska jedinica opremljena opcijском nožnom papučicom, nožnu papučicu moguće je koristiti za kontrolu brzine i smjera umjesto SDLA upravljačke poluge.

SDLA upravljačku polugu treba koristiti za precizno upravljanje u uskim prostorima ili pri spajanju priključaka. Nožna papučica prikladnija je za kontrolu brzine i smjera na otvorenim područjima.

## Zaustavljanje pogonske jedinice

Za usporavanje ili zaustavljanje pogonske jedinice, pomaknite kontrolnu polugu SDLA ili opcijскую nožnu papučicu prema praznom hodu. Vratite kontrolnu polugu SDLA ili opcijскую nožnu papučicu u prazan hod kako biste se potpuno zaustavili.

Ako se u slučaju nužde pogonska jedinica ne može zaustaviti kontrolnom polugom SDLA, povucite ručicu parkirne kočnice kako biste aktivirali parkirnu kočnicu.

### **⚠ OPREZ**

Ako se parkirna kočnica aktivira dok se pogonska jedinica kreće, motor će se ugasi i pogonska jedinica naglo će se zaustaviti.

## Gašenje motora

1. Parkirajte pogonsku jedinicu na ravninu i aktivirajte parkirnu kočnicu.
2. Pomaknite polugu za gas u spori prazan hod.
3. Pustite da motor 3 – 5 minuta radi u praznom hodu.
4. Okrenite ključ u položaj Isključeno i izvadite ključ iz bravice za paljenje.
5. Prilikom parkiranja pogonske jedinice na kraju dana, okrenite prekidač za odspajanje akumulatora i ventil za prekid dovoda goriva u položaj Isključeno.

# REDOVAN RAD

## Montiranje priključka

1. Polako gurnite pogonsku jedinicu prema naprijed u krakove spojnice priključka. Poravnajte krakove za podizanje pogonske jedinice s priključnim krakovima priključka podizanjem ili spuštanjem prednjeg priključnog kraka i dovršite priključivanje.
2. Nakon što dovršite priključivanje, pomaknite ručicu zasuna prednjeg priključnog kraka u zaključani položaj. Zasun (A) mora nasjesti na klin priključnog kraka priključka (B).
3. Aktivirajte parkirnu kočnicu i isključite motor.
4. Otpustite šipku za napinjanje remena priključnog vratila\*.
5. Postavite pričvrсни remen na pogonsku remenicu priključnog vratila na pogonskoj jedinici. Provjerite nasjeda li remen dobro u svakoj remenici.
6. Aktivirajte šipku za napinjanje remena priključnog vratila.
7. Obrišite krajeve crijeva priključaka\*, i spojite ih s hidrauličnim brzim spojnica pogonske jedinice. Ako su opremljeni, spojite crijeva i spojnice tako da se obojeni indikatori upare zajedno (crveni na crveni itd.).
8. Spojite električni utikač\* priključka na odgovarajuću utičnicu pogonske jedinice.

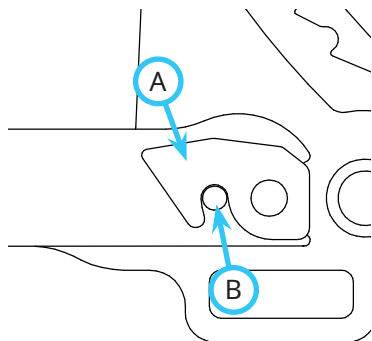

## Odvajanje

1. Parkirajte pogonsku jedinicu na ravninu i aktivirajte ručnu kočnicu.
2. Potpuno podignite prednji priključni krak i postavite prijenos težine na 0 (ako je dio opreme).
3. Spustite priključak na tlo i postavite primarnu SDLA polugu u plutajući položaj.
4. Isključite motor pogonske jedinice.
5. Otpustite šipku za napinjanje remena priključnog vratila\*.
6. Skinite pričvrсни remen s pogonske remenice priključnog vratila pogonske jedinice.
7. Pomaknite sekundarnu SDLA polugu ulijevo i udesno kako biste otpustili tlak iz pomoćnog hidrauličnog kruga i odvojite priključna crijeva\* od pogonske jedinice.
8. Odspojite električni utikač\* priključka iz utičnice na pogonskoj jedinici.

9. Podignite ručicu zasuna prednjeg priključnog kraka da otpustite ručicu zasuna prednjeg priključnog kraka u otključani položaj.
10. Ponovno pokrenite pogonsku jedinicu i polagano se udaljite od priključka. Okretanje kola upravljača ulijevo i udesno može pomoći pri odvajanju.

\*Vrijedi samo ako je priključak dio opreme.

Za dodatne informacije pogledajte priručnik za priključak.

## Radni priključci

Pročitajte s razumijevanjem upute za upotrebu svakog priključka prije upotrebe priključka.

### Prednji priključni krak

Prednji priključni krak koristi se za pričvršćivanje priključaka na pogonsku jedinicu te za podizanje i spuštanje priključka. Funkcije podizanja, spuštanja i plutanja prednjeg priključnog kraka kontroliraju se primarnom kontrolnom polugom SDLA.

### Pogonski remen i remenica priključnog vratila

Ako priključak zahtijeva pogonski remen, otpustite šipku za napinjanje remena priključnog vratila i ugradite pričvrсни remen oko pogonske remenice (A).

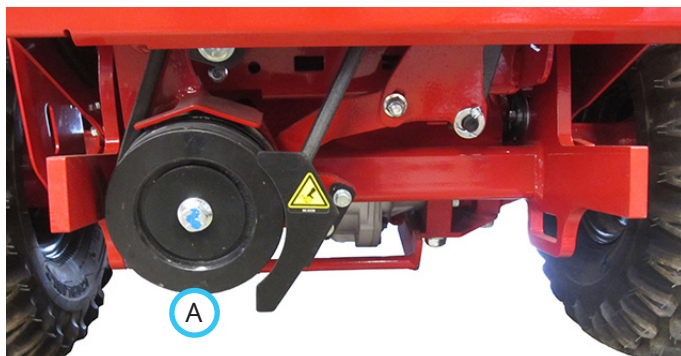

Kada je remen na mjestu oko pogonske remenice, gurnite šipku za napinjanje remena kako bi se remen učvrstio i zategnuo.

# REDOVAN RAD

## Spojnici prednje pomoćne hidraulike

### OPREZ

Prljavština i drugi ostaci u hidrauličnom sustavu mogu uzrokovati oštećenje sustava. Prije pričvršćivanja crijeva na hidraulične spojnice obrišite spojne dijelove spojnica. Ugradite čepove za prašinu u hidraulične spojnice kad se ne koriste.

Ako priključak zahtijeva pomoćnu hidrauliku, spojite crijeva priključka s spojnica prednje pomoćne hidraulike. To se postiže pomicanjem obruča na spojnici prema natrag, umetanjem muške spojnice priključnog crijeva u spojnicu, a zatim otpuštanjem obujmice. Ako obruč neće sam škljocnuti naprijed, ručno ga povucite naprijed.

Spojnice na koje su crijeva pričvršćena utjecat će na smjer pomicanja sekundarne SDLA poluge kako bi se kontroliralo djelovanje priključka. Spojite crijeva na brze spojke tako da su indikatori u boji upareni zajedno (crveno prema crvenom, itd.).

Spojnicama pomoćne hidraulike upravlja se pomicanjem sekundarne SDLA poluge ulijevo ili udesno.

NAPOMENA: može doći do povećanja tlaka u priključnim crijevima i spojnica pogonske jedinice, što može uzrokovati otežanu instalaciju crijeva. Ako se crijeva ne spajaju lako, pokušajte s jednim ili oba od sljedećih koraka.

1. Da biste otpustili tlak iz spojnica pogonske jedinice, ugastite motor i pomaknite sekundarnu SDLA polugu ulijevo i udesno kako biste otpustili tlak u hidrauličnom krugu pogonske jedinice.
2. Za otpuštanje tlaka u priključnom crijevu, olabavite kraj crijeva i ponovno ga zategnite nakon što se tlak oslobodi.

### UPOZORENJE

Hidraulična tekućina pod velikim je tlakom i može prsnuti na kožu i uzrokovati ozljede. Držite ruke, lice i tijelo dalje od otvora ili sapnica koji izbacuju hidrauličnu tekućinu pod visokim tlakom.

## Prijenos tereta

Sustav prijenosa težine prenosi težinu s priključka na prednje kotače pogonske jedinice kada je prednji priključni krak u položaju plutanja ili pomaže pri podizanju priključka. Rukovatelj može odabrati različite brzine prijenosa težine pomoću poluge za odabir prijenosa težine.

Za postavljanje prijenosa težine podignite prednji priključni krak na maksimalnu visinu i pomaknite polugu za odabir prijenosa težine u željeni položaj.

Odabir odgovarajuće količine težine za prienos ovisi o priključku, uvjetima tla i željama rukovatelja. Lagani priključak (npr. puhalo na struju KA160) neće raditi u položaju plutanja s punim prijenosom težine. S uključenim punim prijenosom težine i košenjem u plutajućem položaju, kosilica se možda neće dovoljno brzo spustiti kada kosite po neravnom terenu. Brzina pogonske jedinice ili brzina prijenosa težine moraju se smanjiti.

## Visoki/niski stupanj prijenosa

### OPREZ

Nikada nemojte prebacivati stupnjeve prijenosa dok ste pod opterećenjem, dok se krećete ili ste na padini. Uvijek provjerite je li ručica mjenjača osigurana u zaključanom položaju na kraju stupnja prijenosa. Uvijek postavite kuglični zatik kako biste spriječili da se poluga mjenjača slučajno pomakne u prazan hod.

Uvijek koristite niski stupanj prijenosa kada radite na nagibima većim od 15 stupnjeva.

Niski stupanj prijenosa preporučuje se za većinu poslova vuče, guranja i sporog hoda. Visoki stupanj prijenosa idealan je za transport i lakše zadatke.

1. Parkirajte pogonsku jedinicu na ravninu i aktivirajte parkirnu kočnicu.
2. Uklonite kuglični zatik i pomaknite ručicu mjenjača u položaj željenog raspona.

### PAŽNJA

Povremeno ekscentričnost sprječava aktivaciju diferencijala. Blagim pomicanjem upravljača udesno ili ulijevo zupčanici će se pomaknuti dovoljno da dovrše aktivaciju.

3. Ponovno postavite kuglični zatik kako biste zaključali ručicu mjenjača na mjestu.

# REDOVAN RAD

## Radijus okretanja

Pogonska jedinica 4520 ima tri položaja ugradnje za cilindar upravljača koji određuju radijus okretanja pogonske jedinice.

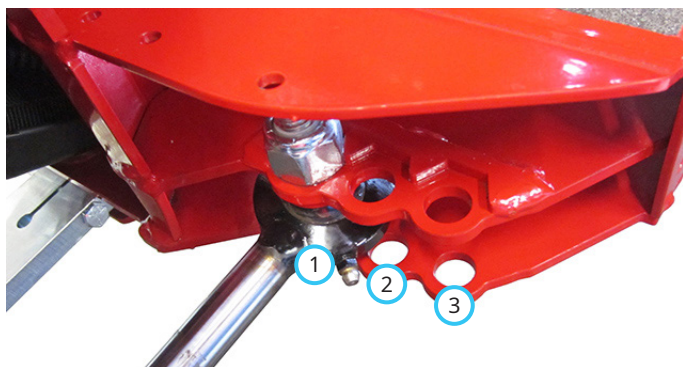

1. **Standardni položaj:** ovaj položaj je standardni položaj i omogućuje najmanji radijus okretanja.
2. **Položaj s dvostrukim kotačima:** cilindar upravljača mora biti ugrađen u ovaj položaj kada se radi s dvostrukim kotačima. Rezultirajući radijus okretanja veći je od položaja broj 1.
3. **Položaj kabine i utovarivača Versa:** cilindar upravljača mora biti ugrađen u ovaj položaj kada je ugrađena kabina ili kada se radi s utovarivačem Versa. Rezultirajući radijus okretanja veći je od položaja broj 2.

## Sustav zaštite od prevrtanja

### ⚠ UPOZORENJE

Držite ROPS blokiran u uspravnom položaju i vežite sigurnosni pojas tijekom rukovanja. Nepridržavanje ovih mjera uzrokovati ozljede ili smrt.

Pogonska jedinica 4520 opremljena je sklopivim ROPS-om koji pogonskoj jedinici omogućuje pristup područjima s malim razmakom iznad glave. Spustite zaštitni luk samo ako je to neophodno i podignite zaštitni luk u uspravan položaj čim to prostor dopusti.

### ⚠ UPOZORENJE

Nemojte se vezati sigurnosnim pojasom kada je zaštitni luk u spuštenom položaju.

Spuštanje zaštitnog luka:

1. Uklonite klinove s desne i lijeve ploče sa šarkama (1).
2. Preklopite zaštitni luk prema dolje i ugradite klinove u ploče sa šarkama (2) kako biste ga učvrstili na mjestu.

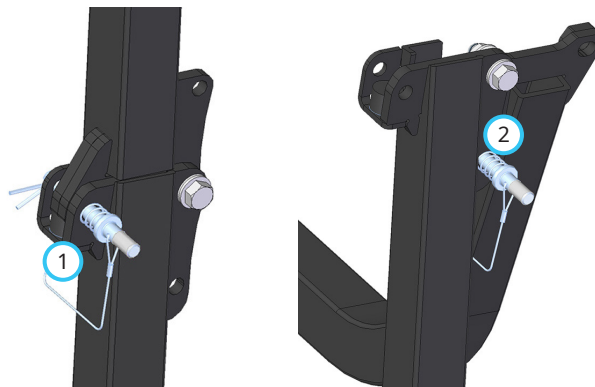

Podizanje zaštitnog luka:

1. Uklonite klinove s desne i lijeve ploče sa šarkama (2).
2. Podignite zaštitni luk u uspravan položaj i ugradite klinove u ploče sa šarkama (1) kako bi se učvrstio na mjestu.

## REDOVAN RAD

### Priključak u 3 točke (opcijski pribor)

Neki uređaji za laka i srednja opterećenja (bez pogona priključnog vratila) mogu se koristiti na stražnjoj strani pogonske jedinice opremljene priključkom u 3 točke.

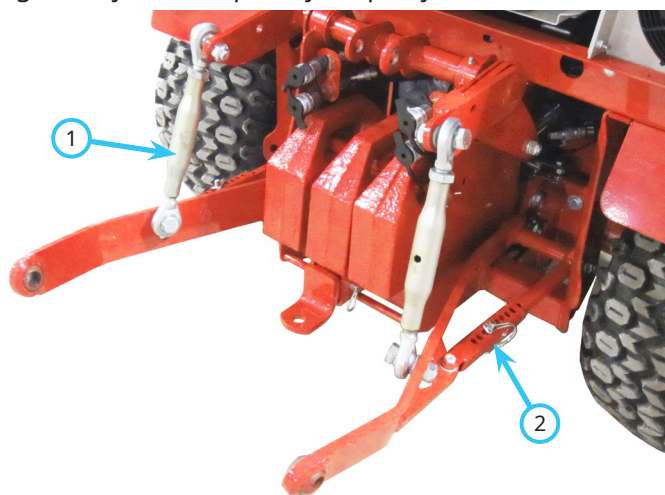

Opcijski priključak u 3 točke opremljen je podesivim polugama za podizanje (1) za upravljanje pojedinačnim vučnim šipkama. Stabilizirajuće karike (2) mogu se slobodno ljuljati ili se mogu zaključati u željenom položaju.

Priključak u 3 točke opremljen je s tri upravljačke ručke. Unutarnja ručka podiže i spušta vučne šipke. Srednja ručka upravlja lijevim stražnjim kompletom brzih spojnica pomoćne hidraulike. Vanjska ručka upravlja desnim stražnjim kompletom brzih spojnica pomoćne hidraulike.

### 12 V utičnica pomoćne hidraulike s 4 pina (opcijski pribor)

Određeni priključci zahtijevaju 12 V napajanje. Uključite 12 V kabel za napajanje priključka u utičnicu od 12 V s 4 pina. Radnje prednje 12 V utičnice kontroliraju se prekidačem za uključivanje/isključivanje i dvije tipke za trenutno uključivanje na poluzi SDLA. Radnje stražnje 12 V utičnice kontroliraju se prekidačem za uključivanje/isključivanje i trenutnim prekidačem za uključivanje/isključivanje/uključivanje na ploči iza upravljačkih poluga SDLA. Električne tipke ili prekidač koriste se za upravljanje kretanjem koje se koristi samo kratkoročno. Prekidači za uključivanje/isključivanje koriste se za aktiviranje opreme ili za odabir različitih funkcija.

### Rad pokazivača smjera / svjetla za slučaj opasnosti (opcijski pribor)

Pokazivači smjera / svjetla za slučaj opasnosti postavljeni su na podesive krakove. Mogu se postaviti s podignutim krakovima (1) za standardnu upotrebu ili se krakovi mogu zakrenuti prema dolje (2) za korištenje na pogonskim jedinicama opremljenima dvostrukim kotačima.

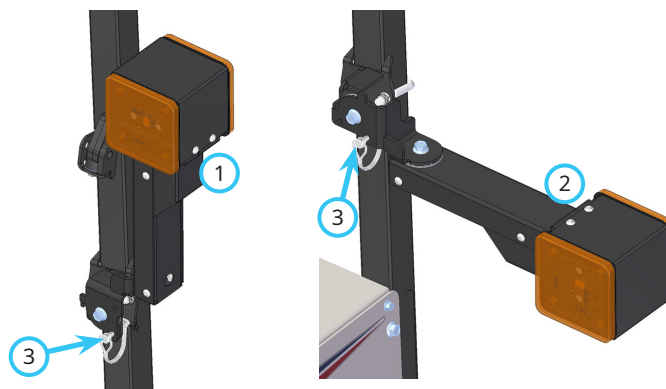

Da biste promijenili položaj svjetla, uklonite klin za zaključavanje (3), pomaknite krak u željeni položaj i ponovno postavite klin za zaključavanje kako bi se učvrstio na mjestu.

Svjetlo je montirano na zakretni nosač pomoću tarne podloške koja omogućuje okretanje svjetla naprijed ili natrag kada dođe u kontakt s predmetom. Ako krak ispadne iz položaja, ručno pomaknite krak natrag u poravnat položaj.

# REDOVAN RAD

## Rad na padinama

### **⚠ UPOZORENJE**

Rad na padinama smanjuje stabilnost pogonske jedinice i povećava potencijal za neočekivane poteškoće. Samo iskusni rukovatelji smiju rukovati pogonskom jedinicom na padinama i trebaju biti posebno oprezni.

Koristite niski stupanj prijenosa kada radite na nagibima većim od 15 stupnjeva.

Nikada ne prebacujte brzinu prijenosa dok upravljate strojem na padini. Uvijek postavite stroj vodoravno i aktivirajte parkirnu kočnicu prije promjene prijenosa.

Izbjegavajte neravne, labave ili mokre terene.

Držite se podalje od padina, rupa, jarka, kamenja ili predmeta koji bi mogli uzrokovati iznenadnu i/ili neočekivanu silu na pogonsku jedinicu.

Sporo i oprezno polazite, zaustavljajte se i skrećite.

Nemojte premašiti maksimalni stupanj rada.

Pogledajte slike o mogućnostima pogonske jedinice.

Skrećite nizbrdo kada je moguće i/ili smanjite stupanj zavoja.

Osigurajte dostatnu količinu goriva za neometan rad. Preporučuje se minimalno pola spremnika goriva.

Kako biste spriječili prolijevanje goriva, nemojte skidati poklopac spremnika za gorivo dok je pogonska jedinica na nagibu.

Nepoštivanje sigurnosnih uputa tijekom rada na padinama može dovesti do ozljeda ili smrti. Budite krajnje oprezni pri upravljanju na padinama.

### **PAŽNJA**

Maksimalni kut rada za motor (Kubota WG972-GL) u pogonskoj jedinici 4520Z: 20° kontinuirano, 30° isprekidano<sup>^</sup>.

<sup>^</sup>Isprekidano: motor može raditi između 20° i 30° do 10 minuta. Kada se dosegne 10 minuta, motor je potrebno vratiti na 20° ili manje kako bi se osiguralo pravilno podmazivanje. Nakon povratka na 20° ili manje, moguće je ponoviti isprekidani ciklus.

Održavajte dovoljno goriva u spremniku kako biste osigurali kontinuirani rad.

Prekinite s radom ako je stabilnost pogonske jedinice upitna, ili ako je rukovatelju neugodno ili nije siguran u siguran nastavak.

Priključci mogu utjecati na stabilnost pogonske jedinice. Svaki priključak drugačije utječe na pogonsku jedinicu.

Povećajte količinu težine koja se prenosi na pogonsku jedinicu s priključka dok radite na padinama. Pogledajte odjeljak Prijenos težine.

Uvijek radite pažljivo i na način koji ne ugrožava sigurnost.

Uvijek držite zaštitni luk u uspravnom, zaključanom položaju i vežite se sigurnosnim pojasom.

Pogledajte sljedeće ilustracije o mogućnostima pogonske jedinice s različitim opcijama opreme.

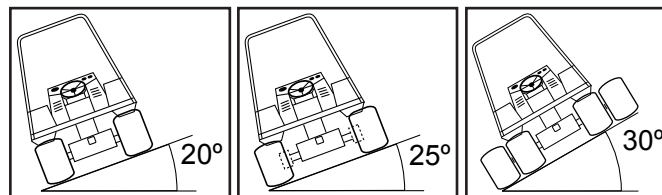

Jednostruke gume

Produžeci kotača

Dvostruki kotači

Model	Jednostruke gume	Produžeci kotača	Dvostruki kotači
	Bilo koji smjer		
4520	20°	25°	30°

### **⚠ UPOZORENJE**

Neki priključci ili pribor imaju dodatna ograničenja u pogledu maksimalnog kuta rada. Ograničenja potražite u uputama za upotrebu dotičnog priključka.

# REDOVAN RAD

## Postavke i rad mjerača nagiba

### ⚠ UPOZORENJE

Ne pokušavajte ulaziti u, ili koristiti izbornik opcija dok vozite pogonsku jedinicu. Parkirajte pogonsku jedinicu na sigurno mjesto i aktivirajte parkirnu kočnicu prije ulaska u izbornik kako biste izvršili promjene.

Uvijek se uvjerite da je mjerač nagiba ispravno kalibriran i da su zadane vrijednosti ograničenja nagiba postavljene tako da odgovaraju konfiguraciji pogonske jedinice prije rada s pogonskom jedinicom.

Nikada nemojte postavljati zadane vrijednosti ograničenja nagiba za zvučna ili vizualna upozorenja na višu vrijednost nego što konfiguracija pogonske jedinice može sigurno podnijeti. Pogledajte odjeljak Rad na padinama ovog priručnika i odjeljak o sigurnosti priručnika priključka kako biste odredili točno graničenje nagiba.

Kad mijenjate priključke i/ili konfiguraciju pogonske jedinice, uvijek ažurirajte zadane vrijednosti zvučnih i vizualnih upozorenja kako bi odražavale sve promjene najvećeg nagiba.

Obratite pozornost je li zvučni alarm uključen (omogućen) ili isključen.

Nemojte se oslanjati samo na alarm mjerača nagiba koji će vas upozoriti na opasne situacije. Nemojte raditi na padinama na kojima se ne osjećate udobno.

## Rad

Mjerač nagiba opremljen je senzorom lijevo od zaslona.

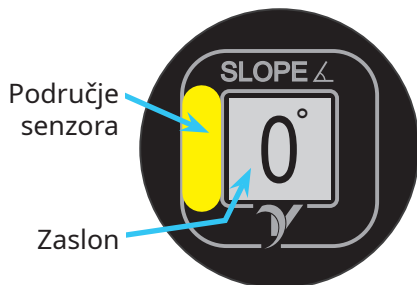

Držite palac iznad senzora traženo vremensko razdoblje za ulazak u izbornik opcija ili za odabir. Slijedite upute na zaslonu.



Počevši ispod područja senzora, prijeđite palcem prema gore preko senzora da biste se pomicali kroz opcije kao što su zadane vrijednosti zvučnog ili vizualnog upozorenja ili opcije zaslona.

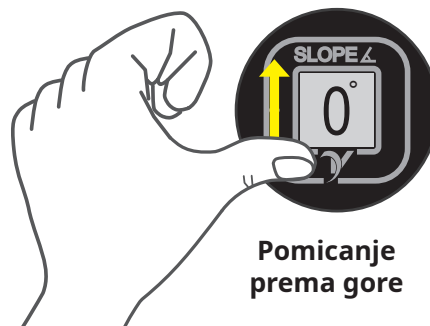

## Savjeti za odabir i pomicanje

- Ne pokušavajte držati (odabrati) ili pomicati dok nosite rukavice.
- Nakon odabira ili pomicanja, odmaknite ruku od mjerača prije ponavljanja. Prebrzi prelazak prstom ili držanje ruke iznad područja senzora može uzrokovati slučajan unos.
- Ako senzor ne bilježi vaše pokrete pomicanja, pokušajte povećati ili smanjiti udaljenost od površine mjerača, usporiti svoje kretanje ili koristiti cijelu ruku umjesto samo palca.

## Pokretanje

Svaki put kada se pogonska jedinica pokrene, mjerač nagiba prikazat će Ventrac pozdravni zaslon, nakon čega slijede trenutačne zadane vrijednosti za zvučna i vizualna upozorenja. Početni zaslon također će pokazati je li zvučni alarm uključen (omogućen) ili isključen.



Alarm omogućen



Alarm isključen zvuk

Nakon prikaza početnog zaslona, mjerač nagiba vratit će se na posljednji odabrani zaslon i prikazati trenutni nagib.



# REDOVAN RAD

## Opcije izbornika

Za kalibraciju mjerača nagiba, promjenu zadanih točaka zvučnog ili vizualnog upozorenja ili za promjenu zaslona, držite palac iznad senzora mjerača nagiba osam sekundi kako biste ušli u izbornik opcija. Zaslone opcija prikazat će upute za izvršenje promjena trenutačne značajke. Prijedite prstom prema gore preko senzora za kretanje kroz zaslone izbornika. Svaki prelazak prstom pomiče jednu poziciju na sljedeći zaslon izbornika. Točke (A) na vrhu zaslona omogućuju korisniku da vidi svoj položaj na zaslonu (označena točka) u izborniku.

**Zaslon izbornika 1** omogućuje korisniku isključivanje ili omogućivanje zvučnog alarma. Zaslon će prikazati trenutačni status alarma. Držite prst iznad senzora 3 sekunde kako biste promijenili postavku.

**Zaslon izbornika 2** mijenja zadanu vrijednost zvučnog alarma. Držite iznad senzora dok zadani kut ne počne treptati. Prijedite prstom prema gore preko senzora za kretanje kroz opcije zadanih vrijednosti.



Bljeskanje

Kada se postigne željena zadana vrijednost, držite iznad senzora za spremanje postavke.

**Zaslon izbornika 3** mijenja zadanu vrijednost vizualnog alarma. Držite iznad senzora dok zadani kut ne počne treptati. Prijedite prstom prema gore preko senzora za kretanje kroz opcije zadanih vrijednosti.



Bljeskanje

Kada se postigne željena zadana vrijednost, držite iznad senzora za spremanje postavke.

**Zaslon izbornika 4** kalibrira mjerač nagiba. Time se mjerač postavlja na nulu na trenutačnoj poziciji. Za upute o kalibraciji pogledajte odjeljak Kalibracija mjerača nagiba.

**Zaslon izbornika 5** mijenja prikaz zaslona. Postoji pet opcija prikaza na zaslonu među kojima rukovatelj može odabrati prikaz tijekom rada. Držite prst iznad senzora dok se ne prikaže zadani tvornički prikaz zaslona. Prijedite prstom prema gore za kretanje kroz opcije zaslona.

**Zaslon 1** je tvornički zadani zaslon i prikazuje ukupni kut nagiba u stupnjevima.

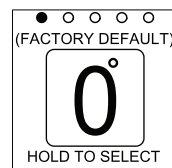

**Zaslon 2** prikazuje ukupni kut nagiba u stupnjevima, zajedno s postotkom nagiba.

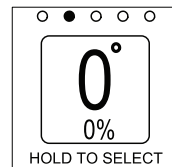

**Zaslon 3** prikazuje ukupni kut nagiba u stupnjevima, zajedno s vizualnim indikatorom horizonta i kotrljanja.

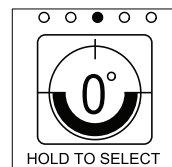

**Zaslon 4** prikazuje ukupni kut nagiba u stupnjevima, zajedno s neovisnim kutom naprijed-nazad i bočnim kutom.

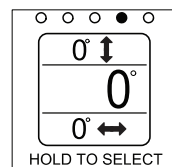

**Zaslon 5** prikazuje ukupni kut nagiba u stupnjevima, zajedno s neovisnim kutom naprijed-nazad i bočnim kutom s indikatorima položaja.

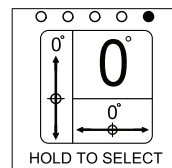

Kada dođete do željenog zaslona, držite prst iznad senzora za odabir i spremanje. Mjerač nagiba zapamtit će odabrani zaslon kada se pogonska jedinica isključi i prikazat će odabrani zaslon kada se pogonska jedinica ponovno pokrene.

**Zaslon izbornika 6** vraća mjerač nagiba na tvorničke postavke. Zvučni alarm će se uključiti, a zvučne i vizualne zadane vrijednosti vratit će se na 20 stupnjeva. Mjerač nagiba morat će se ponovno kalibrirati prije pokretanja pogonske jedinice. Držite prst iznad senzora dok se zaslon ne promijeni kako bi se prikazale zadane postavke zvučnog i vizualnog alarma. Ponovno držite prst iznad senzora dok se zaslon ne promijeni kako bi vas obavijestio da je resetiranje uspješno.

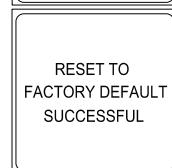
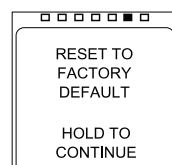

**Zaslon izbornika 7** izlazi iz opcija izbornika. Držite prst iznad senzora za izlaz i povratak na zaslon.

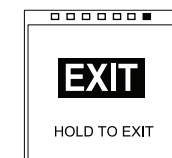

# REDOVAN RAD

## Zvučna i vizualna upozorenja (mjerač 70.4140)

### UPOZORENJE

Nikada nemojte postavljati zadane vrijednosti ograničenja nagiba za zvučna ili vizualna upozorenja na višu vrijednost nego što konfiguracija pogonske jedinice može sigurno podnijeti. Pogledajte odjeljak Rad na padinama ovog priručnika i odjeljak o sigurnosti priručnika priključka kako biste odredili točno graničenje nagiba.

Prije rada odredite maksimalni nagib za pogonsku jedinicu i konfiguraciju priključka. Promijenite zadane vrijednosti za zvučna i vizualna upozorenja kako bi odgovarale maksimalnom nagibu. Ako se pogonska jedinica upotrebljava pod kutom nagiba većim od postavljenog kuta, oglasit će se zvučni alarm (osim ako nije isključen), a na zaslonu će treptati vizualno upozorenje kako bi upozorilo rukovatelja. Ako se to dogodi, polako i pažljivo pomaknite pogonsku jedinicu s nagiba.

## Kalibracija mjerača nagiba 70.4140

### UPOZORENJE

Pogonska jedinica mora biti parkirana na ravnom, vodoravnom tlu kako bi se ispravno kalibrirala. Uvijek provjerite je li mjerač ispravno kalibriran prije rada s pogonskom jedinicom.

1. Parkirajte pogonsku jedinicu na ravnoj površini.
2. Isključite motor pogonske jedinice i spustite sve priključke na tlo.
3. Okrenite ključ za paljenje u položaj Rad.
4. Uđite u izbornik opcija i pomaknite prema dolje do zaslona za kalibriranje.
5. Držite palac iznad senzora dok se na zaslonu ne prikaže poruka upozorenja, a zatim uklonite palac. Ako su zahtjevi u poruci upozorenja ispunjeni, ponovno držite palac iznad senzora kako biste izvršili kalibraciju.
6. Kad se zaslon promijeni i kaže da je kalibracija uspjela, maknite palac sa senzora. Mjerač će se automatski vratiti na odabrani zaslon.

## Rad u vodi, blatu, na snijegu ili ledu

### UPOZORENJE

Rad u vodi, blatu, na snijegu ili ledu smanjuje vuču pogonske jedinice i povećava potencijal neočekivanih poteškoća ili gubitka kontrole. Smanjite brzinu i budite na oprezu.

### UPOZORENJE

Rad na zaleđenoj vodenoj površini može biti opasan. Stroj bi mogao pasti u vodu kroz led, a rukovatelj bi se mogao utopiti. Nikada nemojte raditi na ledu osim ako niste provjerili debljinu leda i da je put siguran.

### OPREZ

Rad u vodi može uzrokovati oštećenje hidrauličnog sustava, osovina ili drugih dijelova. Ako razina vode dosegne naplatak gume, voda je preduboka.

## Vuča ili guranje pogonske jedinice

### PAŽNJA

Izbjegavajte oštećenje vaše pogonske jedinice! Prije vuče, s razumijevanjem pročitajte informacije u nastavku. Ako se ne slijedi pravilan postupak vuče, doći će do teških oštećenja jedinice.

### OPREZ

Ako diferencijale ne postavite u prazan hod tijekom vuče ili guranja pogonske jedinice, može doći do oštećenja pogonskog sklopa.

Ako se pogonsku jedinicu mora premjestiti bez rada motora, važno je zapamtiti da diferencijal postavite u prazan hod pomicanjem ručke mjenjača visokog/niskog stupnja prijenosa na sredinu hoda mjenjača. S diferencijalima u praznom hodu i deaktiviranom parkirnom kočnicom, pogonska jedinica može raditi u slobodnom hodu. Budite izuzetno oprezni kada vučete ili gurate pogonsku jedinicu jer upravljanje možda neće funkcionirati. Nemojte premašiti 8 km/h. Budite spremni aktivirati parkirnu kočnicu kako biste zaustavili pogonsku jedinicu.

## SERVICE (UPOTREBA)

### **⚠ UPOZORENJE**

Uvijek aktivirajte parkirnu kočnicu, isključite motor pogonske jedinice, izvadite ključ za paljenje i provjerite jesu li se svi pokretni dijelovi potpuno zaustavili prije pregleda komponenti ili pokušaja popravka odnosno podešavanja.

### **PAŽNJA**

Ventrac preporučuje da servis pogonske jedinice obavi kvalificirani tehničar. Ako niste sigurni kako izvršiti postupak(e) servisa, obratite se svom Ventrac distributeru.

### **PAŽNJA**

Ako je potrebno zamijeniti neku od komponenti, upotrijebite isključivo originalne zamjenske dijelove Ventrac.

### **Servis i opće održavanje**

Pravilno i pravodobno servisiranje ove pogonske jedinice ključno je za održavanje pogonske jedinice u sigurnom i pouzdanom radnom stanju. Slijedite raspored održavanja na kraju odjeljka Servis. Radi praktičnosti, na pogonskoj jedinici ispod poklopca motora postavljene su naljepnica servisnog vodiča i naljepnica za brzu referencu.

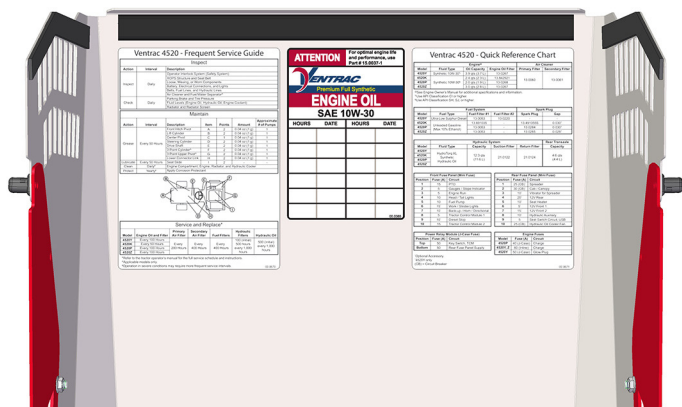

### **Čišćenje i njega**

Za najbolje rezultate i za održavanje vanjske površine pogonske jedinice po završetku posla očistite ili operite pogonsku jedinicu kako biste uklonili nagomilane prljavštinu i nečistoće, lišće, prljavštinu, pijesak i sol.

### **PAŽNJA**

Kako biste održali kvalitetu vanjskih površina pogonske jedinice, temeljito očistite opremu nakon svake upotrebe kako biste uklonili bilo kakva korozivna sredstva (npr. sol). Ako ne očistite opremu, može doći do korozije (uključujući, među ostalim) čelika, aluminija i električnih komponenti. Oprema koja će često dolaziti u dodir s korozivnim sredstvima trebala se prethodno tretirati antikorozivnim sredstvom.

### **⚠ OPREZ**

Ako je motor radio, mora se ostaviti da se ohladi kako bi se spriječio oštećenje bloka motora i ispušnog razdjelnika.

Nemojte usmjeravati vodu pod visokim tlakom na motor, čistač zraka, prigušivač, hladnjak, hladnjak hidrauličnog ulja ili bilo koje električne komponente.

Prije pranja ostavite pogonsku jedinicu i sve komponente da se ohlade. Pogledajte posebne odjeljke Servisa za ispravne tehnike čišćenja motora, hladnjaka i hladnjaka hidrauličnog ulja. Za čišćenje pogonske jedinice koristite deterdžent sapun i vodu. Jaka kemijska sredstva za čišćenje mogu oštetiti završnu obradu ili komponente.

Potrebno je povremeno ukloniti donji stražnji poklopac okvira i ispuhati ili isprati sve nakupljene ostatke.

Nakon čišćenja, upotrijebite boju za popravak kako biste popravili bilo kakve strugotine ili ogrebotine.

# SERVICE (UPOTREBA)

## Pristupne točke za servis

Kroz cijelo poglavlje o servisu spominju se različite pristupne točke. Sljedeći popis i slike identificiraju štitnike i poklopce koje je možda potrebno ukloniti ili otvoriti tijekom servisa.



1. Poklopac motora
2. Poklopac pumpe
3. Desni poklopac za pristup pumpi
4. Desni poklopac motora

5. Upravljačka ploča
6. Lijevi poklopac motora
7. Prednja rešetka

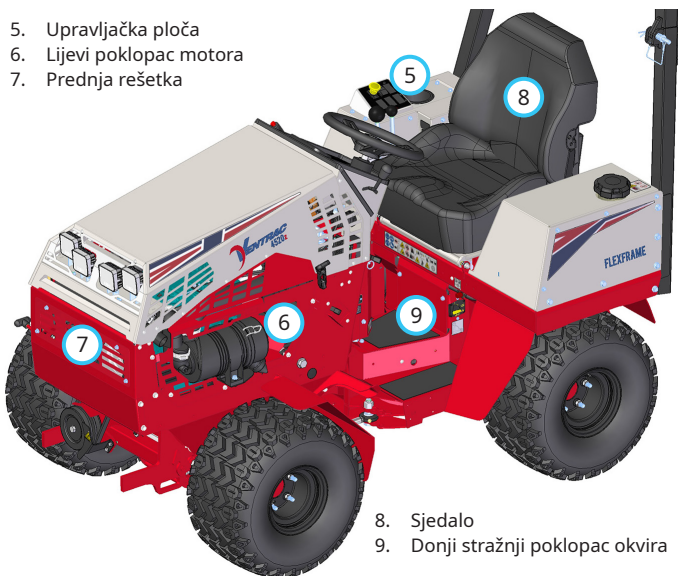

8. Sjedalo
9. Donji stražnji poklopac okvira



10. Prepreka za prljavštinu

## Mjesta podmazivanja

Podmazivanje je potrebno na sljedećim lokacijama. Podatke o intervalima servisiranja i količini masti potražite u rasporedu održavanja. Za vrstu maziva pogledajte odjeljak kapaciteti tekućina i specifikacije.



Mazivo



Sredstvo za podmazivanje u spreju na bazi silikona

Cilindar upravljača i spojna veza

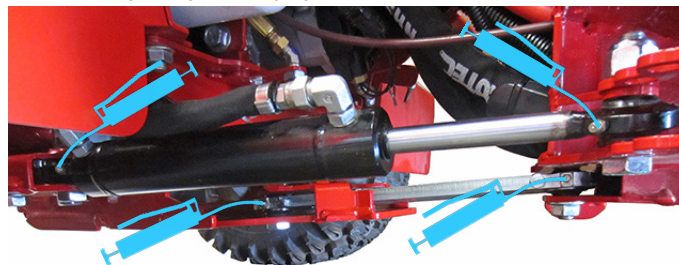

Prednji priključni krak

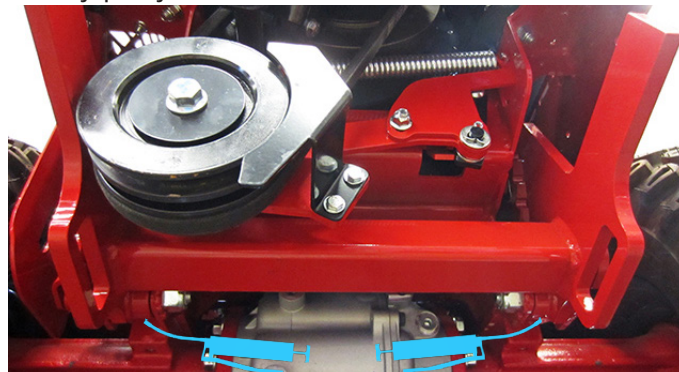

Cilindar za podizanje

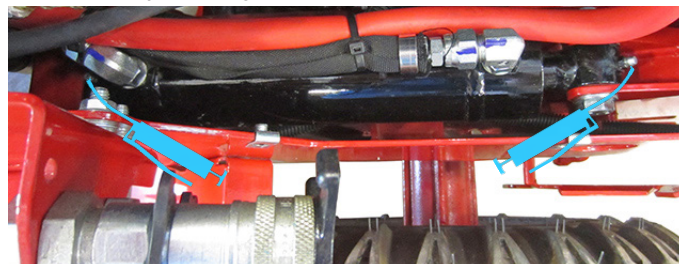

Kuglasti zglob

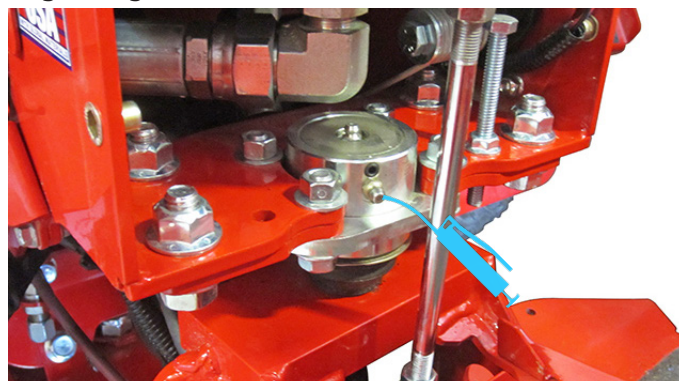

## SERVICE (UPOTREBA)

### Pogonska osovina

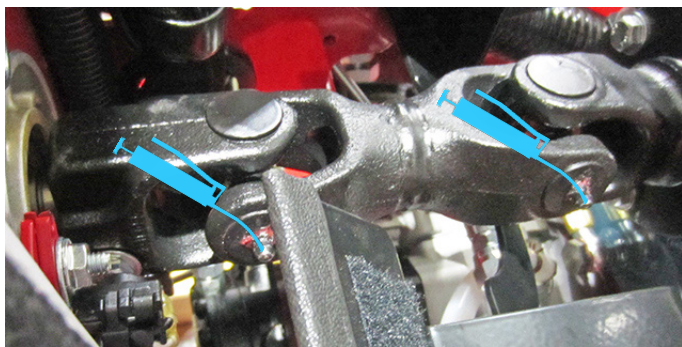

Do prednjeg priključka pogonskog vratila može se doći ispod hladnjaka, s desne strane pogonske jedinice, pomoću pištolja za mazivo s 33 cm ili dužim gumenim crijevom. Skinite desni poklopac motora i zakrenite pogonsku osovину tako da je priključak za mazivo usmjeren izravno prema desnoj strani pogonske jedinice. Umetnite crijevo s desne strane, u skladu s priključkom za mazivo. Gurnite crijevo na priključak za mazivo i držite ga na mjestu dok podmazujete. Stražnji priključak može se doseći povlačenjem platnene barijere od krhotina na stražnju stranu hladnjaka.

### Ručica za pomicanje sjedala

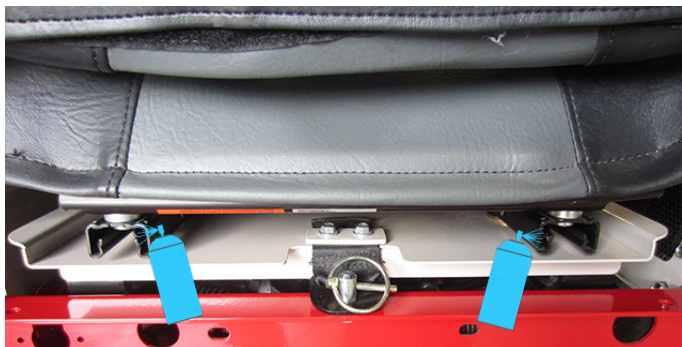

### Opcijski priključni krak u 3 točke

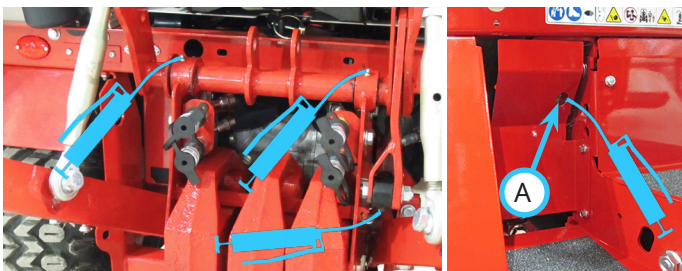

Prednji priključak za podmazivanje na cilindru s 3 točke može se podmazati kroz pristupni otvor (A) na desnoj ploči nožne platforme.

### Provjera razine hidrauličnog ulja

Provjerite razinu hidrauličnog ulja dok je hidraulični sustav hladan, prije rada s pogonskom jedinicom. Ako je hidraulični sustav topao, prije provjere razine ulja ostavite ga na jedan sat da se ohladi. Provjera razine ulja dok je hidraulični sustav topao dovest će do netočnog očitavanja razine ulja.

## PAŽNJA

Nakon spajanja novog priključka ili kompleta koji radi preko hidrauličnog sustava pogonske jedinice, provedite priključak kroz cijeli ciklus, zatim zaustavite i provjerite razinu hidrauličnog ulja.

1. Parkirajte pogonsku jedinicu na ravnu površinu i namjestite upravljač da usmjerava pogonsku jedinicu ravno naprijed.
2. Potpuno podignite prednji priključni krak i spustite priključni krak u 3 točke (ako je dio opreme).
3. Isključite motor i ostavite da se hidraulični sustav ohladi.
4. Spremnik hidrauličnog ulja (A) nalazi se ispod poklopca motora i instrumentne ploče.
5. Provjerite razinu ulja u plastičnoj cijevi (B) pored spremnika hidrauličnog ulja. Razina ulja treba biti unutar odgovarajućeg raspona naznačenog naljepnicom razine ulja na spremniku hidrauličnog ulja.
6. Ako je razina hidrauličnog ulja ispod donje oznake na naljepnici, dodajte sintetičko hidraulično ulje HydroTorq XL dok se ne postigne odgovarajuća razina.

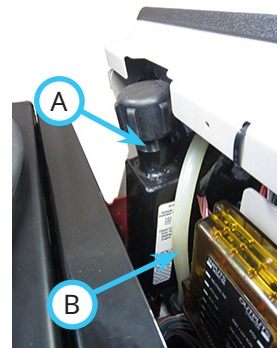

# SERVICE (UPOTREBA)

## Provjera ulja stražnjeg diferencijala

Provjerite razinu ulja stražnjeg diferencijala dok je ulje hladno, prije pokretanja pogonske jedinice.

1. Skinite stražnje utege s priključnog kraka (ako je dio opreme).
2. Skinite čep za dolijevanje ulja (A) s diferencijala i provjerite je li razina ulja u razini s dnom otvora za dolijevanje ulja.
3. Ako je razina ulja niska, dodajte sintetičko hidraulično ulje HydroTorq XL sve dok ulje ne bude u razini dna otvora za dolijevanje ulja.
4. Vratite čep na stražnji diferencijal i zategnite na 34-39 Nm.
5. Počistite proliveno ulje.
6. Vratite stražnje utege (ako su dio opreme).

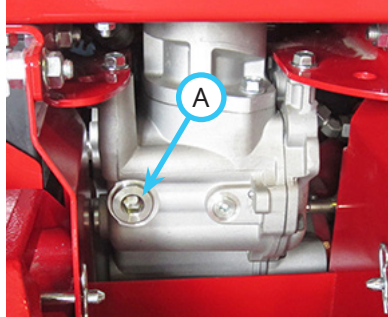

## Zamjena filtra za hidraulično ulje

1. Ako je pogonska jedinica radila, ostavite vremena da se hidraulični sustav ohladi.

### **⚠ UPOZORENJE**

Vruće ulje može uzrokovati teške opekline. Pustite da temperatura ulja padne s vrućeg na toplo prije zamjene filtera za ulje.

2. Uklonite poklopac za pristup hidrauličnom filteru.
3. Očistite hidraulične filtre, glave filtera i područje oko filtera.
4. Postavite posudu za sakupljanje (minimalno 3,8 litara) ispod velikog hidrauličnog filtera (A) ispred lijeve nožne platforme.
5. Upotrijebite remenski ključ za filtre da odvrnete filter s glave filtera i pustite da ulje iscuri u posudu.
6. Obrišite montažnu površinu filtera čistom krpom.
7. Nanesite tanki sloj čistog ulja na brtvu novog filtera i zavrnite na glavu filtera dok brtva ne dođe u dodir s montažnom površinom. Zategnite filter za dodatnih  $\frac{3}{4}$  okretaja (može zahtijevati korištenje remenskog ključa za filtre).

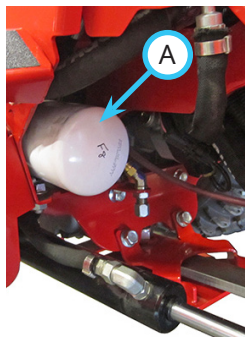

8. Postavite posudu za prikupljanje ispod desne stražnje osovine ispod malog hidrauličnog filtera (B).
9. Upotrijebite remenski ključ za filtre da odvrnete filter s glave filtera i pustite da ulje iscuri u posudu.
10. Obrišite montažnu površinu filtera čistom krpom.
11. Nanesite tanki sloj čistog ulja na brtvu novog filtera i zavrnite na glavu filtera dok brtva ne dođe u dodir s montažnom površinom. Zategnite filter za dodatni 1 okretaj (može zahtijevati korištenje remenskog ključa za filtre).
12. Očistite proliveno ulje i zbrinite ulje i filtre u skladu s lokalnim zakonima.

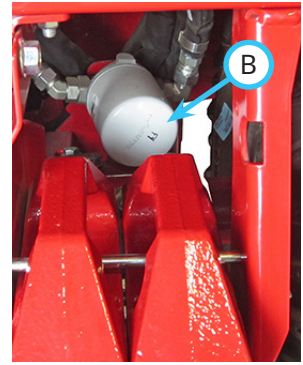

## PAŽNJA

Ulje je opasno za okoliš. Ispustite ulje u odobreni spremnik i zbrinite iskorišteno ulje u skladu s lokalnim zakonima.

13. Ako se hidraulično ulje mijenja u isto vrijeme kad i filteri, preskočite preostale korake i prijedite na odjeljak Zamjena hidrauličnog ulja.
14. Dodajte sintetičko hidraulično ulje HydroTorq XL u spremnik hidrauličnog ulja sve dok razina ulja u plastičnoj cijevi za nadzor ne bude unutar odgovarajućeg raspona naznačenog naljepnicom za razinu ulja.
15. Pokrenite pogonsku jedinicu i pustite da radi pri malom broju okretaja motora u praznom hodu nekoliko minuta. Okrenite upravljač ulijevo i udesno nekoliko puta kako biste izbacili zarobljeni zrak iz hidrauličnog sustava.
16. Isključite motor pogonske jedinice i ostavite pogonsku jedinicu da stoji najmanje pet minuta.
17. Provjerite razinu hidrauličnog ulja. Pogledajte odjeljak Provjera razine hidrauličnog ulja.
18. Provjerite oba hidraulična filtera na znakove curenja. Ako je vidljivo bilo kakvo curenje, filter će možda trebati dodatno zategnuti ili filter treba izvaditi, očistiti brtvu i nosač filtera i ponovno instalirati filter slijedeći postupke za zamjenu filtera.
19. Vratite poklopac za pristup hidrauličnom filteru.

## SERVICE (UPOTREBA)

### Promjena hidrauličnog ulja

1. Temeljito operite donju stranu i prednjeg i stražnjeg diferencijala.
2. Parkirajte pogonsku jedinicu na ravnu površinu i namjestite upravljač da usmjerava pogonsku jedinicu ravno naprijed.
3. Potpuno podignite prednji priključni krak i spustite priključni krak u 3 točke (ako je dio opreme).
4. Isključite motor i ostavite da se hidraulični sustav ohladi.

### **UPOZORENJE**

Vruće ulje može uzrokovati teške opekline. Pustite da temperatura ulja padne s vrućeg na toplo prije ispuštanja hidrauličnog ulja.

5. Postavite posudu za sakupljanje (minimalno 13,5 litara) ispod prednjeg diferencijala.
6. Skinite čep za ispuštanje (A) iz prednjeg diferencijala i pustite da hidraulično ulje iscuri iz sustava. Olabavite čep na spremniku hidrauličnog ulja kako biste ga odzračili.

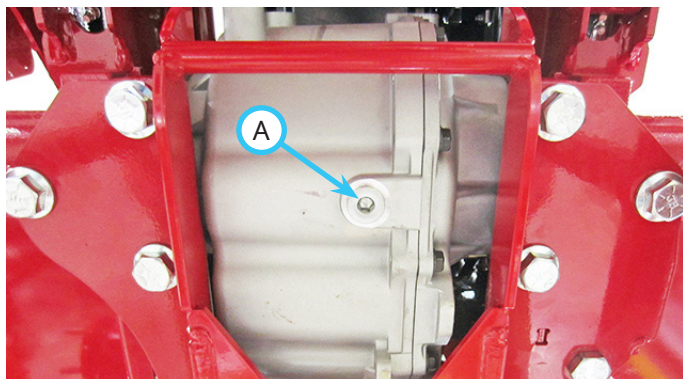

7. Vratite čep na prednji diferencijal i zategnite na 34 – 39-N·m.
8. Očistite proliveno ulje i zbrinite ulje u skladu s lokalnim zakonima.

### **PAŽNJA**

Ulje je opasno za okoliš. Ispustite ulje u odobreni spremnik i zbrinite iskorišteno ulje u skladu s lokalnim zakonima.

9. Ako se hidraulični filtri zamjenjuju zajedno s uljem, prijeđite na odjeljak Zamjena filtara hidrauličnog ulja prije nego što dovršite preostale korake u ovom odjeljku.

10. Dodajte sintetičko hidraulično ulje HydroTorq XL u spremnik hidrauličnog ulja sve dok razina ulja u plastičnoj cijevi za nadzor ne bude unutar odgovarajućeg raspona naznačenog naljepnicom za razinu ulja.
11. Pokrenite pogonsku jedinicu i pustite da radi pri malom broju okretaja motora u praznom hodu nekoliko minuta. Okrenite upravljač ulijevo i udesno nekoliko puta kako biste izbacili zarobljeni zrak iz hidrauličnog sustava.
12. Isključite motor pogonske jedinice i ostavite pogonsku jedinicu da stoji najmanje pet minuta.
13. Provjerite razinu hidrauličnog ulja. Pogledajte odjeljak Provjera razine hidrauličnog ulja.

## SERVICE (UPOTREBA)

### Zamjena ulja stražnjeg diferencijala

1. Skinite stražnje utege s priključnog kraka (ako je dio opreme).
2. Postavite posudu za sakupljanje (minimalno 5,5 litara) ispod stražnjeg diferencijala.

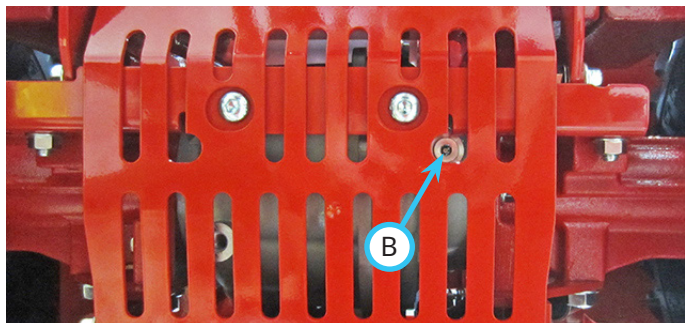

3. Skinite čep za ispuštanje (B) iz stražnjeg diferencijala i pustite da hidraulično ulje iscuri. Skinite čep za dolijevanje ulja (C) sa stražnjeg diferencijala kako biste ga odzračili.

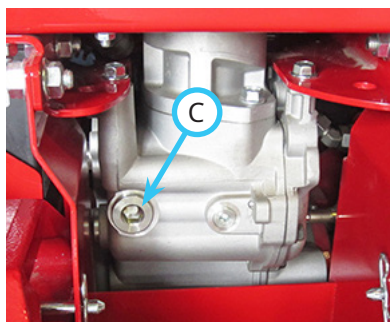

NAPOMENA: na nekim pogonskim jedinicama, možda će biti potrebno ukloniti zaštitnu ploču stražnjeg diferencijala kako biste pristupili čepu za ispuštanje ulja.

4. Vratite čep na stražnji diferencijal i zategnite na 34-39 Nm.
5. Dolijte sintetičko hidraulično ulje HydroTorq XL (približno 3,8 litara) u otvor za dolijevanje ulja u stražnjem diferencijalu dok ulje ne bude u razini s dnom otvora za dolijevanje ulja.
6. Vratite čep na stražnji diferencijal i zategnite na 34-39 Nm.
7. Očistite proliveno ulje i zbrinite ulje u skladu s lokalnim zakonima.

## PAŽNJA

Ulje je opasno za okoliš. Ispustite ulje u odobreni spremnik i zbrinite iskorišteno ulje u skladu s lokalnim zakonima.

8. Ako je zaštitna ploča stražnjeg diferencijala uklonjena kako bi se pristupilo čepu za ispuštanje ulja, ponovno je postavite.
9. Vratite stražnje utege (ako su dio opreme).

### Servisiranje hidrostatskog pogonskog kruga zatvorene petlje

## PAŽNJA

Servis ili popravak pogonskog kruga zatvorene petlje mora obaviti ovlašteni Ventrac distributer. Ako se bilo koji dio hidrostatskog pogonskog kruga zatvorene petlje (pumpa, prednji pogonski motor, stražnji pogonski motor ili bilo koji od tri ½" hidraulična voda koji ih povezuju) servisira ili zamjenjuje, potrebno je provesti postupak filtracije pogonskog kruga zatvorene petlje Ventrac. Postupak zahtijeva poseban Ventrac alat za daljinsko filtriranje i mora ga izvesti ovlašteni tehničar Ventrac.

### Servisiranje hidrauličnog hladnjaka

1. Očistite prljavštinu i ostatke sa zaštitnog poklopca hladnjaka ulja u desnom blatobranu.
2. Skinite upravljačku ploču s vrha desnog blatobrana.
3. Uklonite sve nagomilane ostatke unutar područja blatobrana.
4. Ispuhnite prašinu iz rebara hladnjaka unutar područja blatobrana pomoću zraka niskog tlaka.
5. Vratite upravljačku ploču.

### Provjera broj okretaja motora

Provjerite broj okretaja motora dok je motor topao i dok nije pod opterećenjem. Promatrajte obrtomjer:

- Niska brzina u praznom hodu = 1.500 ±50 o/min.
- Visoka brzina u praznom hodu = 3.600 ±50 o/min.

Ako broj okretaja motora nije ispravan, obratite se svom Ventrac distributeru.



# SERVICE (UPOTREBA)

## Provjeravanje razine motornog ulja

### PAŽNJA

Propust da redovito provjeravate motorno ulje može dovesti do ozbiljnog oštećenja vašeg motora, ako motor radi s neispravnom razinom ulja.

- Provjerite razinu motornog ulja dok je pogonska jedinica postavljena na ravnu površinu i s ugašenim motorom i hladnim uljem.
- Držite razinu ulja između oznaka **Puno** i **Dolij**.
- Ne dolijevajte ulje dok motor radi.

1. Ako je pogonska jedinica radila, pustite motor i ulje da se ohladi.
2. Uklonite šipku za mjerenje razine ulja (A) iz motora i obrišite je čistom krpom.

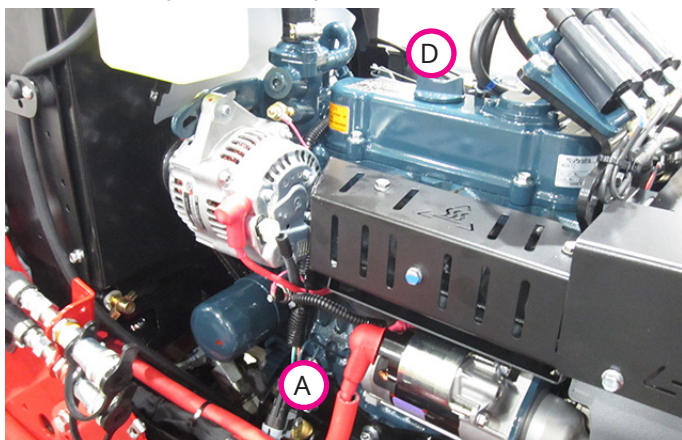

3. Umetnite šipku za mjerenje razine ulja natrag u motor i ponovno je uklonite.
4. Provjerite razinu ulja. Razina bi trebala biti između oznaka Puno (B) i Dolij (C) na šipki za mjerenje razine ulja.

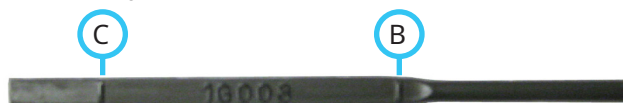

5. Ako je razina ulja niska, uklonite čep za dolijevanje ulja (D) i dolijevajte male količine motornog ulja da razina ulja ne bude viša od oznake Puno (B) na šipki.
6. Ako je razina ulja iznad oznake Puno (B), ispuštite malo motornog ulja kako biste postigli ispravnu razinu.
7. Vratite šipku za mjerenje razine ulja i poklopac spremnika za ulje.

## Mijenjanje motornog ulja i filtra

### ⚠ OPREZ

Kontakt motornog ulja i kože može nadražiti kožu. Nosite zaštitne rukavice tijekom rada s motornim uljem. Ako dođete u kontakt s motornim uljem, odmah ga isperite s kože.

### PAŽNJA

Ulje je opasno za okoliš. Ispustite motorno ulje u odobreni spremnik. Zbrinite motorno ulje u skladu s lokalnim zakonima.

1. Pokrenite motor pogonske jedinice i ostavite da radi dok motor ne dosegne radnu temperaturu.
2. Parkirajte pogonsku jedinicu na ravnoj površini.
3. Isključite motor i pustite da se ohladi s vrućeg na toplo.

### ⚠ UPOZORENJE

Vruće motorno ulje može uzrokovati teške opekline. Pustite da temperatura motora padne s vrućeg na toplo prije ispuštanja motor ulja.

4. Skinite desni poklopac motora kako biste pristupili filteru za ulje.
5. Postavite sabirnu posudu ispod odvoda ulja (A) koji se nalazi pored filtra hidrauličnog ulja na lijevoj strani pogonske jedinice.
6. Skinite čep otvora za ulje i ispuštite ulje u posudu dok je toplo.
7. Skinite filter za ulje (B) smješten na bočnoj strani motora.
8. Obrišite montažnu površinu filtra čistom krpom.
9. Premažite brtvu novog filtra za ulje tankim slojem ulja.
10. Uvrnite novi filter na motor dok brtva ne dođe u kontakt s montažnom površinom. Rukom dotegnite filter  $\frac{1}{2}$  do  $\frac{3}{4}$  okretaja.
11. Postavite čep otvora za ispuštanje ulja na otvor za ispuštanje ulja. Nemojte previše zategnuti.
12. Skinite čep otvora za dolijevanje ulja.

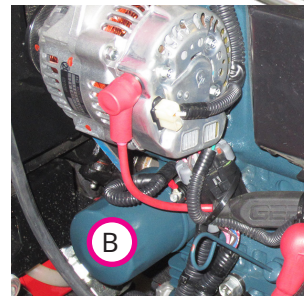
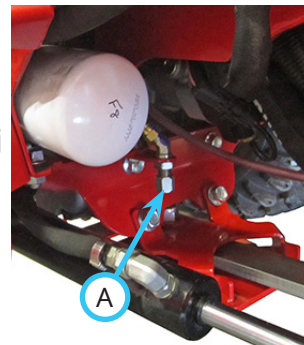

## SERVICE (UPOTREBA)

13. Dodajte ulje u motor. Za ispravne specifikacije i kapacitet ulja pogledajte upute za upotrebu motora.

### PAŽNJA

Za optimalni vijek trajanja i performanse motora, upotrebljavajte potpuno sintetičko motorno ulje Ventrac (kataloški broj 15.0037-1).

14. Postavite čep otvora za dolijevanje ulja i obrišite proliveno ulje.
15. Pokrenite pogonsku jedinicu i pustite da radi pri malom broju okretaja motora u praznom hodu otprilike dvije do tri minute.
16. Ugasite motor i uklonite ključ za paljenje.
17. Provjerite curenje oko filtra za ulje. Ako je vidljivo bilo kakvo curenje, filter će možda trebati dodatno zategnuti ili filter treba ukloniti, očistiti brtvu i nosač filtra i ponovno instalirati filter.
18. Provjerite razinu motornog ulja nakon što pustite motor da se ohladi otprilike dvije minute i po potrebi dolijte ulje.
19. Vratite desni poklopac motora.

### Zamjena uložka zračnog filtra

### PAŽNJA

Kada se uklone oba uložka zračnog filtra, stvara se otvor do unutarnjih dijelova motora.

Pazite da ništa ne padne u kanistar što bi moglo ući u motor. Pripremite nove uloške zračnog filtra za ugradnju odmah nakon uklanjanja starih uložaka filtra.

Nepravilno servisiranje zračnog filtra motora može dovesti do ozbiljnog oštećenja motora.

- Svakodnevno provjeravajte filter u ekstremno toplim, prašnjavim ili drugim ekstremnim uvjetima.
- Nikada ne pokrećite motor bez pravilno postavljenog zračnog filtra.
- Nikada nemojte prati ni čistiti papirnati uložak filtra.

1. Ako je pogonska jedinica radila, ostavite motor da se ohladi.



2. Otpustite oba zasuna (B) na sklopu zračnog filtra motora (A) i otkvačite zasune s glavnog kućišta filtra.

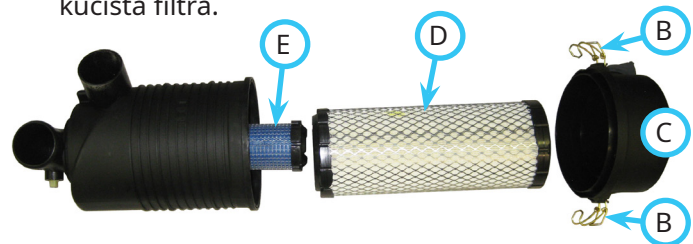

3. Skinite poklopac filtra (C).
4. Uklonite i bacite primarni (vanjski) uložak zračnog filtra (D).
5. Ako je sigurnosni (unutarnji) uložak zračnog filtra (E) predviđen za zamjenu, uklonite i odbacite sigurnosni uložak zračnog filtra.
6. Instalirajte nove uloške zračnog filtra.
7. Vratite poklopac filtra i stegnite oba zasuna.

# SERVICE (UPOTREBA)

## Punjenje spremnika za gorivo

### **⚠ OPASNOST**

Gorivo je zapaljivo i eksplozivno. Slijedite sve sigurnosne upute u odjeljku Sigurnost goriva i u Uputama za upotrebu motora.

### **⚠ UPOZORENJE**

Dugotrajna izloženost parama goriva može uzrokovati teške ozljede ili bolest. Izbjegavajte dugotrajno udisanje para goriva.

Ako se gorivo prolje na vašu kožu ili odjeću, promijenite odjeću i odmah operite zahvaćeno područje.

### **PAŽNJA**

Neispravno gorivo može oštetiti motor. Upotrebljavajte samo gorivo koje zadovoljava razred goriva i specifikacije navedene u Uputama za upotrebu motora.

1. Parkirajte pogonsku jedinicu na ravnoj površini.
2. Ako je pogonska jedinica radila, ostavite motor da se ohladi.
3. Čep spremnika za gorivo smješten je na vrhu lijevog stražnjeg branika. Obrišite svu prašinu i prljavštinu s čepa spremnika za gorivo kako biste spriječili da prljavština padne u spremnik za gorivo i uklonite poklopac spremnika za gorivo.
4. Dolijevajte gorivo u spremnik dok razina goriva ne dosegne dno otvora za dolijevanje goriva\*. Nemojte prepuniti spremnik punjenjem otvora za dolijevanje goriva, jer to može uzrokovati poplavu motora, curenje goriva iz spremnika i/ili oštećenje sustava kontrole ispušnih plinova. Držite sapnicu u dodiru s rubom otvora spremnika za gorivo dok ga ne napunite do kraja.
5. Vratite čep na spremnik i zategnite ga.
6. Obrišite gorivo koje je iscurilo i pustite da pare goriva ispare prije pokretanja motora.

\*Ako se pogonskom jedinicom nećete koristiti nakon što napunite spremnik za gorivo, napunite ga samo do 25 mm od dna grla za ulijevanje goriva kako biste ostavili dovoljno prostora za širenje goriva uslijed promjena temperature. Ukoliko to ne učinite, može doći do prelijevanja goriva, curenja goriva iz spremnika i/ili oštećenja sustava za kontrolu emisija.

## Zamjena linijskog filtra goriva

1. Okrenite ventil za prekid dovoda goriva u položaj Isključeno.
2. Skinite poklopac donjeg stražnjeg okvira.
3. Otpustite stezaljke za crijeva i izvadite filter goriva (A).
4. Postavite novi filter goriva sa strelicom usmjerenom prema motoru i sigurno zategnite stezaljkom za crijeva.
5. Okrenite ventil za prekid dovoda goriva u položaj Uključeno.
6. Provjerite crijevne spojeve filtra goriva na curenje.
7. Vratite poklopac donjeg stražnjeg okvira.

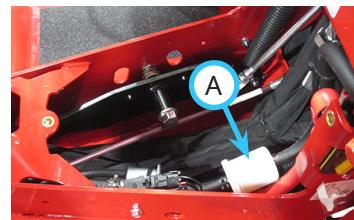

## Pripremanje sustava goriva

1. Okrenite ključ za paljenje u položaj Rad na otprilike 30 sekundi. Rukovatelj treba čuti rad pumpe za gorivo.
2. Pokrenite pogonsku jedinicu. Po potrebi ponovite 1. korak.

## Provjera remena ventilatora/alternatora

### **⚠ UPOZORENJE**

Prsti ili široka odjeća mogu se zaglaviti u rotirajućim dijelovima. Ugasite motor, izvadite ključ za paljenje i pričekajte da se svi pokretni dijelovi prestanu okretati prije nego počnete raditi na pogonskoj jedinici.

3. Ako je pogonska jedinica radila, ostavite motor da se ohladi.
4. Okrenite prekidač za odspajanje akumulatora u položaj Isključeno.
5. Provjerite remen ventilatora (A) na istrošenost, pukotine ili oštećenja. Po potrebi zamijenite.
6. Provjerite ispravnu zategnutost remena ventilatora. Pritisnite remen do pola (B) između pogonske remenice i remenice alternatora i izmjerite otklon remena pri specificiranoj sili od 98 N (10 kgf). Otklon remena trebao bi biti 7 do 9 mm. Ako otklon remena nije unutar specifikacija, podesite napetost remena.

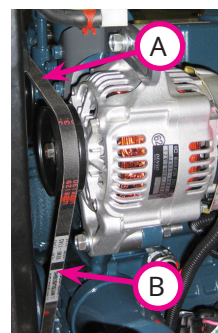

## SERVICE (UPOTREBA)

### Podešavanja napetosti remena ventilatora/alternatora

1. Otpustite vijak za podešavanje alternatora (A).
2. Otpustite donji montažni vijak alternatora (B).
3. Pomaknite alternator u željenom smjeru kako biste povećali ili smanjili napetost remena.
4. Pritegnite vijak za podešavanje alternatora.
5. Pritegnite donji montažni vijak alternatora.
6. Ponovno provjerite ispravnu napetost remena.

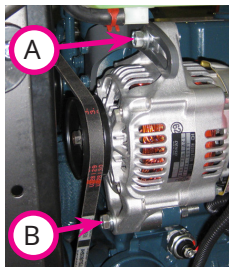

### Čišćenje motornog prostora i motora

Očistite motorni prostor i motor svakodnevno ili prije svake uporabe, kako biste smanjili rizik od pregrijavanja motora ili zapaljenja nakupljene prljavštine.

1. Ako je pogonska jedinica radila, ostavite motor da se ohladi.
2. Uklonite lijevi i desni poklopac motora.
3. Uklonite nakupljenu prljavštinu i prašinu iz prostora motora i motora.
4. Očistite hladnjak i filter hladnjaka. Pogledajte odjeljak Čišćenje hladnjaka i filtra hladnjaka.
5. Vratite lijevi i desni poklopac motora.

### Servisiranje rashladnog sustava

#### **⚠ UPOZORENJE**

Izbacivanje vruće rashladne tekućine pod tlakom ili diranje vrućeg hladnjaka ili okolnih dijelova može uzrokovati teške opekline.

- Ne uklanjajte čep hladnjaka dok je motor vruć. Uvijek prije uklanjanja čepa hladnjaka pustite da se motor hladi najmanje 15 minuta ili dok se ne ohladi dovoljno da ga se može dodirnuti bez opasnosti od opekline.
- Nemojte dodirivati hladnjak ili okolne vruće dijelove.

#### **⚠ UPOZORENJE**

Nosite osobnu zaštitnu opremu kako biste zaštitili oči i ruke prilikom otvaranja poklopca hladnjaka kako biste se zaštitili od tlaka u hladnjaku.

Ako se rashladna tekućina prolije na vašu kožu ili odjeću, promijenite odjeću i odmah operite kožu.

#### **⚠ OPASNOST**

Rashladna tekućina može uzrokovati trovanje.

- Nemojte gutati rashladnu tekućinu.
- Držite izvan dohvata djece ili kućnih ljubimaca.

#### **PAŽNJA**

Upotreba neispravne mješavine i/ili vrste rashladne tekućine može oštetiti motor. Koristite samo mješavinu 50 posto destilirane vode i 50 posto antifrizu etilen glikola.

Preporučeni antifriz: antifriz s malo silikata i bez fosfata (etilen glikol) koji sadrži dodatne aditive rashladnoj tekućini (SCA) za sprječavanje korozije i hrđe

Boja ne određuje svojstva antifrizu. Može se miješati antifriz etilen glikol različitih boja.

## SERVICE (UPOTREBA)

### Provjeravanje rashladnog sustava

1. Parkirajte pogonsku jedinicu na ravnoj površini.
2. Ako je pogonska jedinica radila, ostavite motor da se ohladi.
3. Skinite poklopac (A) i provjerite razinu rashladne tekućine u spremniku rashladne tekućine. Kada je sustav hladan, spremnik za prikupljanje rashladne tekućine trebao bi biti otprilike do pola pun.



4. Ako je razina rashladne tekućine niska, dolijte rashladnu tekućinu u spremnik i vratite poklopac.
5. Spremnik za prikupljanje rashladnog sredstva je prazan, polako otvarajte poklopac hladnjaka (B) dok se tlak ne počne ispuštati. Nakon što se ispusti sav tlak, uklonite poklopac ventilatora.
6. Provjerite je li razina rashladne tekućine do dna otvora za dolijevanje.
7. Ako je rashladne tekućine malo, dolijte rashladnu tekućinu u hladnjak dok ne dođe do dna otvora za punjenje.
8. Postavite poklopac hladnjaka.
9. Pregledajte crijeva hladnjaka i stezaljke te provjerite propuštaju li i jesu li istrošena. Zamijenite po potrebi.

### Čišćenje hladnjaka i filtra

1. Ako je pogonska jedinica radila, pustite motor i hladnjak da se ohlade.
2. Skinite filtar hladnjaka (A).
3. Uklonite prljavštinu iz filtra hladnjaka pomoću četke, komprimiranog zraka ili vode.
4. Po potrebi očistite prljavštinu iz hladnjaka pomoću komprimiranog zraka pod niskim tlakom.
5. Provjerite oštećenja na lopaticama hladnjaka.
6. Postavite filtar hladnjaka.



### Ispuštanje rashladne tekućine iz rashladnog sustava

## PAŽNJA

Rashladna tekućina otrovna je za ljude i životinje te štetna za okoliš. Ispustite rashladnu tekućinu u odobreni spremnik. Zbrinite rashladnu tekućinu u skladu s lokalnim zakonima.

1. Parkirajte pogonsku jedinicu na ravnoj površini.
2. Ako je pogonska jedinica radila, ostavite motor da se ohladi.
3. Skinite desni poklopac motora kako biste pristupili otvoru za ispuštanje rashladne tekućine iz hladnjaka.
4. Polako otvorite poklopac hladnjaka do prvog zaustavljanja da se ispusti tlak.
5. Ispod desne strane prednjeg okvira postavite posudu ili vrč za ispuštanje rashladne tekućine.
6. Postavite 11 mm ID crijevo (A) na otvor za ispuštanje rashladne tekućine iz hladnjaka (B) i usmjerite ga prema dolje do sabirne posude.
7. Okrenite ventil za ispuštanje u smjeru suprotnom od kazaljke na satu kako biste otvorili i ispustili rashladnu tekućinu u sabirnu posudu.

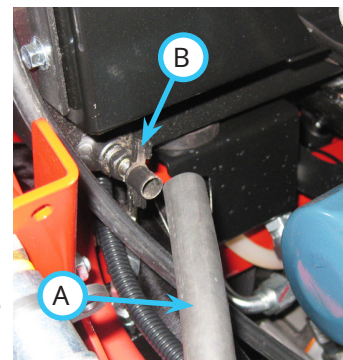

# SERVICE (UPOTREBA)

## Ispiranje rashladnog sustava

1. Ispustite rashladnu tekućinu iz rashladnog sustava.
2. Zatvorite ventil za ispuštanje rashladne tekućine iz hladnjaka, a crijevo ostavite na mjestu.
3. Dodajte jednu limenku sredstva za ispiranje hladnjaka i napunite hladnjak čistom vodom.
4. Postavite poklopac hladnjaka, pokrenite motor i pustite ga da radi dok ne dostigne radnu temperaturu (71-82 °C).
5. Ugasite motor i uklonite ključ za paljenje.

### UPOZORENJE

Vruća rashladna tekućina može uzrokovati ozbiljne opekline. Pustite da temperatura hladnjaka padne s vrućeg na toplo prije ispuštanja rashladne tekućine.

6. Pažljivo ispuštite rashladni sustav dok je rashladna tekućina još topla.
7. Pustite da se motor i hladnjak u potpunosti ohlade.

### PAŽNJA

Dolijevanje hladne vode u vruć motor može uzrokovati oštećenja motora. Pustite da se motor i hladnjak u potpunosti ohlade prije dolijevanja vode.

8. Dolijte čistu vodu u hladnjak i pustite da voda teče kroz sustav. Po potrebi dolijte još vode dok voda koja istječe iz ventila za ispuštanje nije čista i bez taloga.
9. Nakon što u potpunosti ispuštite vodu, zatvorite ventil za ispuštanje i skinite crijevo za ispuštanje.
10. Polako dolijte novu mješavinu rashladne tekućine u hladnjak dok razina ne dosegne dno otvora za dolijevanje. NAPOMENA: u hladnjaku i bloku motora može biti ostataka vode. Prilagodite mješavinu rashladne tekućine kako biste postigli omjer vode i rashladne tekućine 50/50.
11. Postavite poklopac hladnjaka, pokrenite motor i pustite ga da radi dok ne dostigne radnu temperaturu (71-82 °C).
12. Isključite motor i pustite da se ohladi.
13. Ponovno provjerite razinu rashladne tekućine kad je motor hladan. Po potrebi dolijte rashladnu tekućinu.
14. Postavite desni poklopac motora.

## Održavanje akumulatora

### OPASNOST

Akumulator proizvodi zapaljiv i eksplozivan plin. Akumulator može eksplodirati.

- Nosite zaštitu za oči i rukavice.
- Nemojte pušiti u blizini akumulatora.
- Držite akumulator dalje od električnih lukova, iskri ili otvorenog plamena.
- Nemojte dopustiti izravan kontakt metala preko polova baterije.
- Tijekom odspajanja akumulatora prvo odspojite negativni kabel.
- Tijekom spajanja akumulatora prvo spojite negativni kabel.

### UPOZORENJE

Elektrolit iz akumulatora sadrži sumpornu kiselinu. Ona je otrovna i može izazvati teške kemijske opekline.

1. Nosite zaštitu za oči i zaštitnu odjeću.
2. Ako se elektrolit iz akumulatora prolije na vašu kožu ili odjeću, promijenite odjeću i odmah operite kožu. Po potrebi potražite liječniku pomoć.
3. Ako vam elektrolit iz akumulatora prsne u oči, odmah ih isperite vodom 15-30 minuta i odmah potražite liječniku pomoć.
4. Ako se elektrolit iz akumulatora proguta, odmah potražite liječniku pomoć. Pijte velike količine vode, a zatim magnezijevo mlijeko, razmućeno jaje ili biljno ulje. NEMOJTE izazivati povraćanje.

### PAŽNJA

Akumulatori sadrže otrovne i opasne tvari. Zbrinite rabljene akumulatore u skladu s lokalnim zakonima.

# SERVICE (UPOTREBA)

## Uklanjanje akumulatora

1. Nagnite sjedalo prema naprijed i stegnite na mjestu s potpornom pločom sjedala.
2. Skinite lijevu ploču nožne platforme (A).
3. Odspojite negativni (-) kabel akumulatora (B).
4. Odspojite pozitivni (+) kabel akumulatora (C).

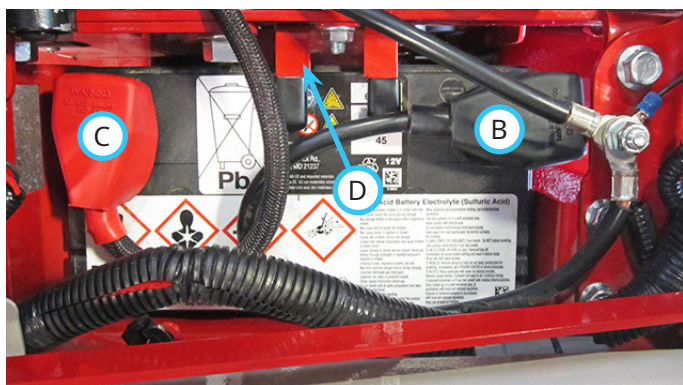
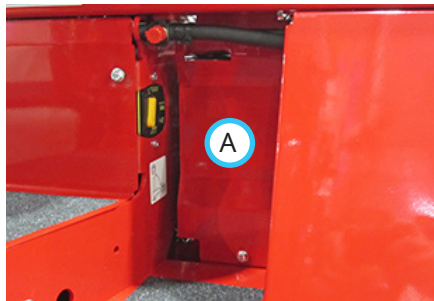

5. Skinite nosač akumulatora (D).
6. Izvucite akumulator prema naprijed iz odjeljka akumulatora.

## Postavljanje akumulatora

1. Gurnite akumulator u odjeljak akumulatora s negativnim (-) polom prema stražnjoj strani.
2. Ponovno postavite nosač akumulator i zategnite vijke na 24 Nm.
3. Ponovno postavite lijevu ploču nožne platforme i zategnite vijke na 11 Nm.
4. Prvo spojite pozitivni (+) kabel akumulatora na pozitivni pol akumulatora.
5. Zadnji spojite negativni (-) kabel akumulatora na negativni pol akumulatora.
6. Nanesite dielektrično mazivo na stezaljke akumulatora kako biste spriječili koroziju.
7. Vratite poklopce na stezaljke akumulatora.

## Čišćenje akumulatora i stezaljki

1. Izvadite akumulator iz pogonske jedinice.
2. Operite akumulator otopinom od 60 ml (4 žlice) sode bikarbone i 3,8 litara (1 galon) vode. Ne dozvolite da otopina sode bikarbone dospije u ćelije akumulatora.
3. Isperite akumulator čistom vodom.
4. Očistite polove akumulatora i stezaljke kabela akumulatora žičanom četkom.
5. Ponovno instalirajte akumulator.

## Punjenje akumulatora

### **⚠ OPASNOST**

Akumulatori proizvode eksplozivne plinove. Akumulator puniti u dobro prozračenom prostoru u kojem plinovi koji nastaju tijekom punjenja mogu ispariti. Ne puniti tamo gdje bi akumulator mogao biti izložen iskrama, otvorenom plamenu ili drugim izvorima zapaljenja.

Nikad nemojte puniti smrznuti akumulator jer bi mogao eksplodirati. Dopustite da se akumulator zagrije i pregledajte ga na pukotine ili oštećenja prije punjenja.

Kako biste očuvali optimalne performanse i vijek trajanja akumulatora, nemojte dopustiti da akumulator stoji ispražnjen dulje vrijeme. Ako se akumulator ne upotrebljava, provjerite napon akumulatora svakih 30 dana i napunite akumulator ako napon padne na 12,4 V ili niže.

Akumulator čuvajte potpuno napunjen po hladnom vremenu kako biste spriječili oštećenje uslijed smrzavanja.

1. Ako je moguće, izvadite akumulator iz pogonske jedinice prije punjenja.
2. Za posebne upute za punjenje pogledajte upute za upotrebu punjača akumulatora.
3. Ako se izbacuje elektrolit ili dođe do prekomjernog stvaranja plina, ili ako temperatura akumulatora prijeđe 52 °C, punjenje se mora privremeno zaustaviti kako bi se omogućilo hlađenje. Nakon hlađenja, smanjite brzinu punjenja prije ponovnog pokretanja punjača.

# SERVICE (UPOTREBA)

## Postupak pokretanja s klemama

### **⚠ OPASNOST**

Akumulator proizvodi zapaljiv i eksplozivan plin. Akumulator može eksplodirati.

- Nosite zaštitu za oči i rukavice.
- Nemojte pokretati hladni ili smrznuti akumulator pomoću klem. Dopustite da se akumulator zagrije i pregledajte ga na pukotine ili oštećenja.
- Nemojte pokretati napukli ili oštećeni akumulator pomoću klem.
- Nemojte pokušavati pokrenuti pogonsku jedinicu pomoću akumulatora druge voltaže.

1. Provjerite ima li na ispražnjenom akumulatoru korozije stezaljki i labavih spojeva. Očistite stezaljke i zategnite spojeve prije pokretanja pomoću klem.
2. Provjerite ima li vozilo koje se koristi za pokretanje pogonske jedinice pomoću klem 12 V električni sustav s negativnim uzemljenjem.
3. Parkirajte pomoćno vozilo blizu isključene pogonske jedinice. Pripazite da se vozila ne dodiruju.
4. Isključite motor pomoćnog vozila i aktivirajte parkirnu kočnicu.

### **PAŽNJA**

Pokušaj pokretanja onespособljene jedinice s uključenim motorom pomoćnog vozila može uzrokovati oštećenje regulatora.

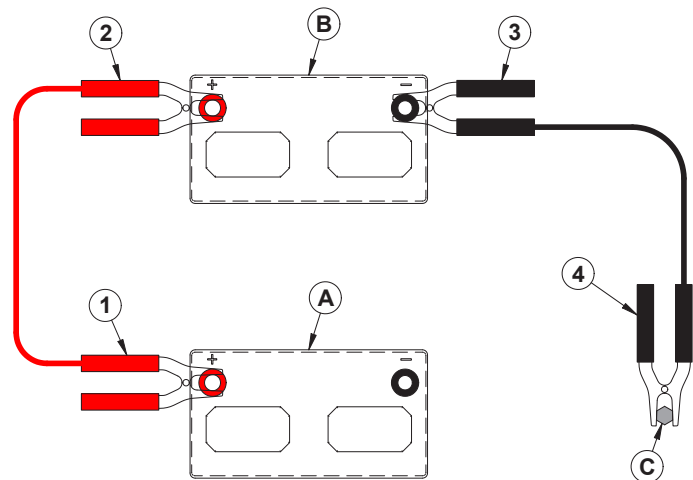

A. Ispražnjeni akumulator

C. Usadni vijak za uzemljenje

B. Pomoćni akumulator

5. Spojite jedan kraj pozitivne (+) klemu na pozitivnu (+) stezaljku (1) ispražnjelog akumulatora.
6. Spojite drugi kraj pozitivne (+) klemu na pozitivnu (+) stezaljku (2) pomoćnog akumulatora.
7. Spojite negativnu (-) klemu na negativnu (-) stezaljku (3) ispražnjelog akumulatora.
8. Spojite drugi kraj negativne (-) klemu na uzemljene onemogućene pogonske jedinice (4).
9. Pokrenite onemogućenu pogonsku jedinicu i skinite klemu obrnutim redoslijedom od postavljanja (prvo negativna klemu).



## SERVICE (UPOTREBA)

### Objašnjenje upravljačkog sustava traktora (TCS)

Upravljački sustav traktora upravlja elektroničkim sigurnosnim funkcijama ove pogonske jedinice. Kako bi se osigurao siguran i pouzdan rad ovog stroja, koriste se i krute i mehaničke komponente.

Ovaj TCS nadzire elektroničke sklopove potrebne za rad motora, pokretača i priključnog vratila. Ti ulazni krugovi uključuju prekidač priključnog vratila, prekidač praznog hoda, prekidač parkirne kočnice, prekidač paljenja i prekidač sjedala. TCS omogućava motoru, pokretaču ili priključnom vratilu da rade samo kada su zadovoljeni određeni ulazni kriteriji. Motor, pokretač i priključno vratilo kontroliraju izlazi iz TCS-a.

### Zamjena osigurača (modul releja napajanja)

1. Okrenite prekidač za odspajanje akumulatora u položaj Isključeno.
2. Nagnite sjedalo prema naprijed i stegnite na mjestu s potpornom pločom sjedala.
3. Skinite zabrtvljeni poklopac osigurača s modula releja napajanja.
4. Identificirajte i uklonite neispravni osigurač iz utičnice.

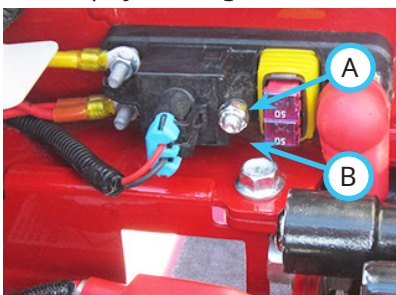

Modul releja napajanja (J-Case osigurač)		
Položaj	Osigurač	Strujni krug
Gornji (A)	50 A	Prekidač za paljenje, TCS
Donji (B)	50 A	Napajanje stražnje ploče s osiguračima

5. Umetnite novi osigurač u utičnicu. Provjerite je li osigurač ispravne amperaže ili može doći do oštećenja jedinice za napajanje.
6. Ponovno postavite zabrtvljeni poklopac osigurača i spustite sjedalo natrag u radni položaj.
7. Okrenite prekidač za odspajanje akumulatora u položaj Uključeno.

### Zamjena osigurača (prednja ploča s osiguračima)

1. Okrenite prekidač za odspajanje akumulatora u položaj Isključeno.
2. Skinite zabrtvljeni poklopac (A) s ploče s osiguračima.

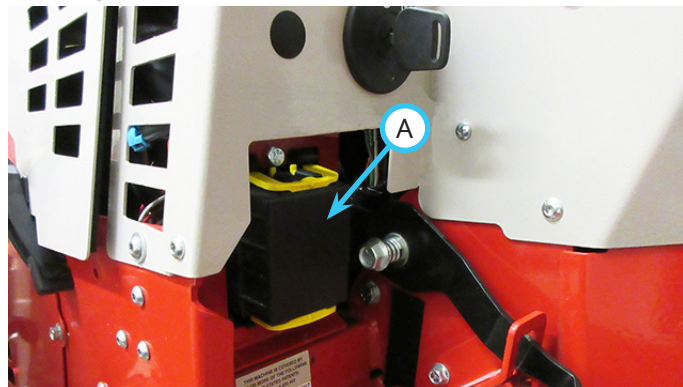

3. Identificirajte i uklonite neispravni osigurač iz utičnice.
4. Umetnite novi osigurač u utičnicu. Provjerite je li osigurač ispravne amperaže ili može doći do oštećenja jedinice za napajanje.
5. Vratite zabrtvljeni poklopac (A) na ploču s osiguračima.
6. Okrenite prekidač za odspajanje akumulatora u položaj Uključeno.

## SERVICE (UPOTREBA)

### Zamjena osigurača (stražnja ploča s osiguračima)

1. Okrenite prekidač za odspajanje akumulatora u položaj Isključeno.
2. Nagnite sjedalo prema naprijed i stegnite na mjestu s potpornom pločom sjedala.
3. Skinite zabrtvljeni poklopac (A) s ploče s osiguračima.

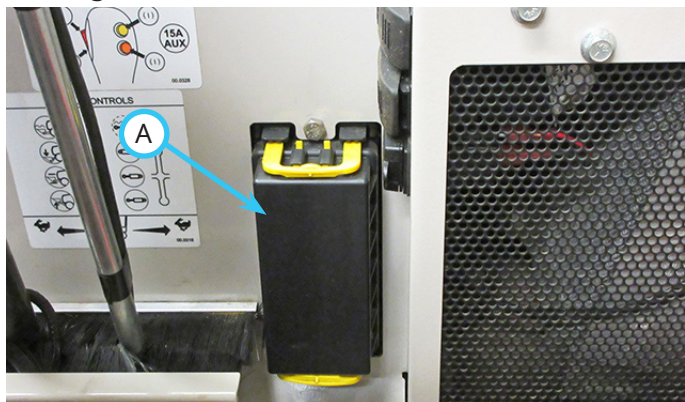

4. Identificirajte i uklonite neispravan osigurač iz utičnice. Lokacije prekidača potražite na informativnoj naljepnici ispod poklopca.
5. Umetnite novi osigurač u utičnicu. Provjerite je li osigurač ispravne amperaže ili može doći do oštećenja jedinice za napajanje.
6. Ponovno postavite zabrtvljeni poklopac na ploču osigurača i spustite sjedalo natrag u radni položaj.
7. Okrenite prekidač za odspajanje akumulatora u položaj Uključeno.

### Zamjena osigurača motora ili rastalnog uloška osigurača

1. Ako je pogonska jedinica radila, ostavite motor da se ohladi.
2. Okrenite prekidač za odspajanje akumulatora u položaj Isključeno.
3. Uklonite desni poklopac motora.
4. Ako je opremljen linijskim držačem osigurača, uklonite osigurač i umetnite novi osigurač u držač. Ako je opremljen rastalnim uloškom osigurača, uklonite rastalni uložak osigurača (A) iz pokretača i alternatora i postavite novi rastalni uložak.

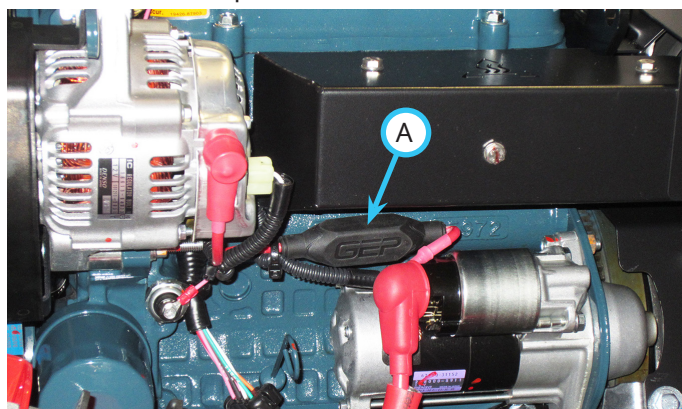

**Osigurači motora**

Položaj	Osigurač	Strujni krug
A	Rastalni uložak osigurača od 80 A ili osigurač Maxi od 80 A	Punjenje

5. Vratite desni poklopac motora.
6. Okrenite prekidač za odspajanje akumulatora u položaj Uključeno.

# SERVICE (UPOTREBA)

## Uključivanje brzinomjera (mph ili km/h)

Veza kablskog svežnja za brzinomjer nalazi se ispod donje strane upravljačke ploče u blizini upozoravajućeg alarma. Pronađite zelenu žicu (označenog B-144) s pojedinačnom utičnicom.

1. Za očitavanje brzinomjera u miljama na sat zelena žica (B-144) mora biti povezana sa žicom iz informativnog mjerača označenom B-142.
2. Za očitavanje brzinomjera u kilometrima na sat zelena žica (B-144) mora biti povezana sa žicom iz informativnog mjerača označenom B-143.

## Zamjena prednjih svjetala

Prednja svjetla opremljena su LED svjetlima i ne upotrebljavaju zamjenjive žarulje. Ako prednje svjetlo više ne radi, potrebno je zamijeniti cjelokupno radno svjetlo.

## Zamjena stražnjih svjetala

Stražnja svjetla opremljena su LED svjetlima i ne upotrebljavaju zamjenjive žarulje. Ako stražnje svjetlo više ne radi, potrebno je zamijeniti cjelokupno stražnje svjetlo.

## Zamjena radnih svjetala

Radna svjetla opremljena su LED svjetlima i ne upotrebljavaju zamjenjive žarulje. Ako radno svjetlo više ne radi, potrebno je zamijeniti cjelokupno radno svjetlo.

## Zamjena svjetla pokazivača smjera kretanja

Signalna svjetla koja se upotrebljavaju u kompletu za pokazivač smjera / indikator slučaja opasnosti opremljena su LED svjetlima i ne upotrebljavaju zamjenjive žarulje. Ako signalno svjetlo više ne radi, potrebno je zamijeniti cjelokupno svjetlo.

## Zamjena upozoravajućih svjetala

Upozoravajuće svjetlo postavljeno na ROPS-u i upozoravajuća svjetla na ceradi opremljena su LED svjetlima i ne upotrebljavaju zamjenjive žarulje. Ako upozoravajuće svjetlo više ne radi, potrebno je zamijeniti cjelokupno upozoravajuće svjetlo.

## Zamjena upozoravajućeg treperavog svjetla na ROPS-u

1. Uklonite četiri vijka kojima je upozoravajuće svjetlo pričvršćeno za pripadajući okvir.
2. Pronađite žutu žicu koja ide iz upozoravajućeg svjetla. Ta se žica upotrebljava za promjenu načina rada upozoravajućeg svjetla.
3. Okrenite ključ za paljenje u položaj Uključeno za uključivanje napajanja dodatne opreme.

4. Okrenite prekidač upozoravajućeg svjetla u položaj Uključeno.
5. Umetnite goli završetak žute žice u stražnju stranu terminala u crvenu žicu za napajanje. Svaki put kada žutom žicom dotaknete crvenu, upozoravajuće svjetlo promijenit će način rada.
6. Kada dođete do željenog načina rada, okrenite prekidač upozoravajućeg svjetla i ključ za paljenje u položaj Isključeno.
7. Ponovno postavite upozoravajuće svjetlo na pripadajući okvir.

## Sinkronizacija upozoravajućeg svjetla na ceradi

Ako je svjetlo potrebno zamijeniti, upozoravajuće svjetlo potrebno je sinkronizirati nakon postavljanja novog svjetla, a uzorak treperenja možda će biti potrebno ponovno postaviti.

1. Okrenite ključ za paljenje pogonske jedinice u položaj rada motora. Ne pokrećite motor.
2. Okrenite prekidač upozoravajućeg svjetla u položaj Uključeno.
3. U lijevom stražnjem kutu cerade pronadite svežanj kabela s poklopcem.
4. Uklonite poklopac s konektora.
5. Upotrijebite žicu strujnog mosta za povezivanje dva terminala na sedam sekundi.
6. Uklonite strujni most.
7. Nastavite s promjenom uzorka treperenja.

## Zamjena upozoravajućeg treperavog svjetla na ceradi

Upozoravajuća svjetla imaju sedamnaest različitih uzoraka treperanja. Za promjenu uzorka treperenja:

1. Okrenite ključ za paljenje pogonske jedinice u položaj rada motora. Ne pokrećite motor.
2. Okrenite prekidač upozoravajućeg svjetla u položaj Uključeno.
3. U lijevom stražnjem kutu cerade pronadite svežanj kabela s poklopcem.
4. Uklonite poklopac s konektora.
5. Upotrijebite strujni most za kratko povezivanje dva terminala (manje od jedne sekunde) i promjenu sljedeće uzorke treperanja. Ponavljajte postupak sve dok ne dođete do željenog uzorka treperenja.
6. Okrenite prekidač upozoravajućeg svjetla u položaj Isključeno.
7. Okrenite ključ za paljenje u položaj Stop.
8. Ponovno postavite poklopac na konektor.

# SERVICE (UPOTREBA)

## Pregled remena priključnog vratila

Pregledom remena priključnog vratila ove pogonske jedinice može se spriječiti iznenađujući kvar remena otkrivanjem problema prije nego što oni dovedu do pucanja remena. Pregledajte remen priključnog vratila prije rada, kao dio svakodnevnog pregleda ili uvijek kada posumnjate na neki problem. Moguće je da je došlo do problema s remenom priključnog vratila ako se čuje cviljenje ili klopotanje odnosno miris iskliznutog remena.

Provjerite remen priključnog vratila (A) u remenici praznog hoda priključnog vratila (B).

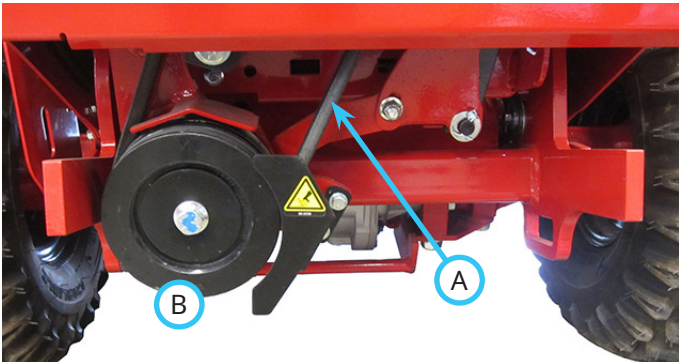

Obično habanje na pogonskom remenu može dovesti do stanja prikazanih na dijagramu. Ako dođe do nekog od navedenih stanja, pogonski remen mora se zamijeniti.

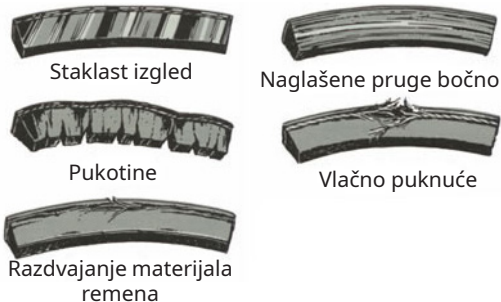

## Podešavanje napetosti remena priključnog vratila

1. Izvucite šipku za napinjanje remena priključnog vratila kako biste otpustili napetost polužja za napinjanje remena.
2. Otpustite vijak za podešavanje (A) i okrenite spojnicu za podešavanje napetosti (B) u smjeru kretanja kazaljke na satu kako biste povećali napetost koja se primjenjuje na priključno vratilo i pričvršne remene. Okrenite spojnicu za podešavanje napetosti u smjeru suprotnom od kretanja kazaljke na satu kako biste smanjili napetost koja se primjenjuje na priključno vratilo i pričvršne remene.

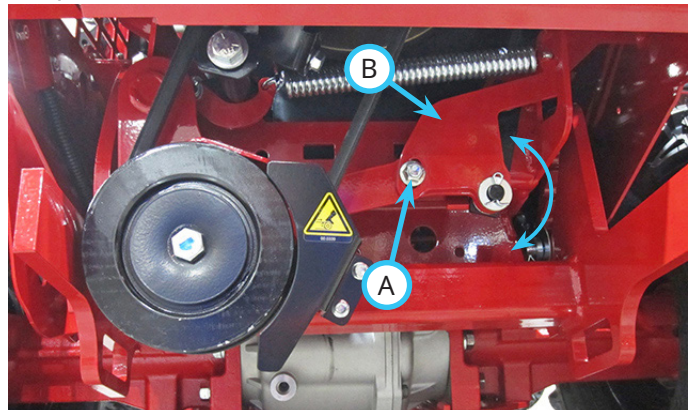

3. Dobro zategnite vijak za podešavanje. Zaokretni moment na 42 Nm (31 ft-lbs).

## Zamjena remena priključnog vratila

1. Ako je pogonska jedinica radila, ostavite motor da se ohladi.
2. Uklonite prednju rešetku.
3. Uklonite štitnik remenice praznog hoda priključnog vratila (A).
4. Povucite šipku za napinjanje remena priključnog vratila kako biste smanjili napetost remena.
5. Provucite ruku kroz otvor rešetke i uklonite rascjepku (B) i podložnu pločicu koja učvršćuje šipku za napinjanje remena (C) za element za napinjanje remena.

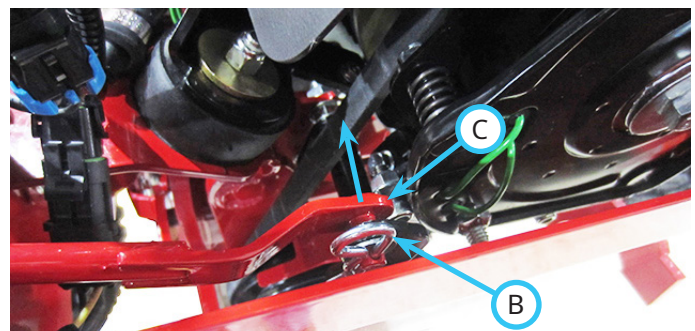
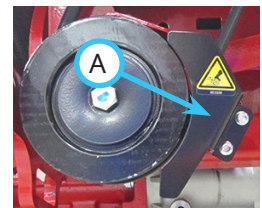

## SERVICE (UPOTREBA)

- Uklonite šipku za napinjanje remena iz elementa za napinjanje remena.
- Podignite remenicu praznog hoda priključnog vratila i uklonite remen iz remenice.
- Povucite remen prema gore između elementa za napinjanje priključnog vratila i prednje rešetke te ga uklonite iz remenice spojke.
- Povucite novi remen prema dolje između elementa za napinjanje priključnog vratila i prednje rešetke.
- Postavite remen na remenicu spojke.
- Podignite remenicu praznog hoda priključnog vratila i postavite remen u stražnji utor remenice praznog hoda.
- Ponovno postavite šipku za napinjanje remena priključnog vratila na element za napinjanje remena i učvrstite je pomoću podložne pločice i rascjepke.
- Ponovno postavite štitnik remenice praznog hoda priključnog vratila. Zategnite vijke na 11 Nm.
- Ponovno postavite prednju rešetku.

### Pregled i podešavanje zazora spojke

Električna spojka aktivira se pomoću prekidača priključnog vratila za uključivanje i isključivanje napajanja priključaka koji se pokreću pomoću remena. Spojka omogućuje kočenje u svrhu zaustavljanja priključka kada je priključno vratilo deaktivirano ili krug indikatora prisutnosti rukovatelja prekinut.

Za ispravan rad, zazor između armature i rotora mora biti postavljen na 0,5 mm. Ako je zazor preuzak, armatura spojke može pružati otpor kada je deaktivirana te uzrokovati prijevremeni kvar. Ako je zazor preširok, spojka se možda neće pravilno aktivirati ili se može deaktivirati kada se pregrije.

Zazor provjeravajte na godišnjoj razini, a zazor spojke podesite prema potrebi.

- Pronađite tri prozora za pregled (A) na spojci.

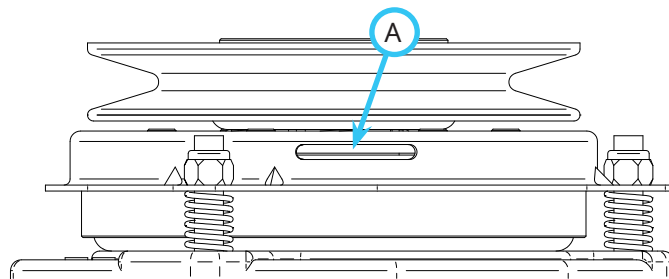

- Umetnite 0,5 mm mjerač zazora kroz prozor za pregled te u utor između armature i rotora.
- Zategnite ili otpustite vijak za podešavanje spojke (B) prema potrebi kako biste postigli zazor od 0,5 mm.

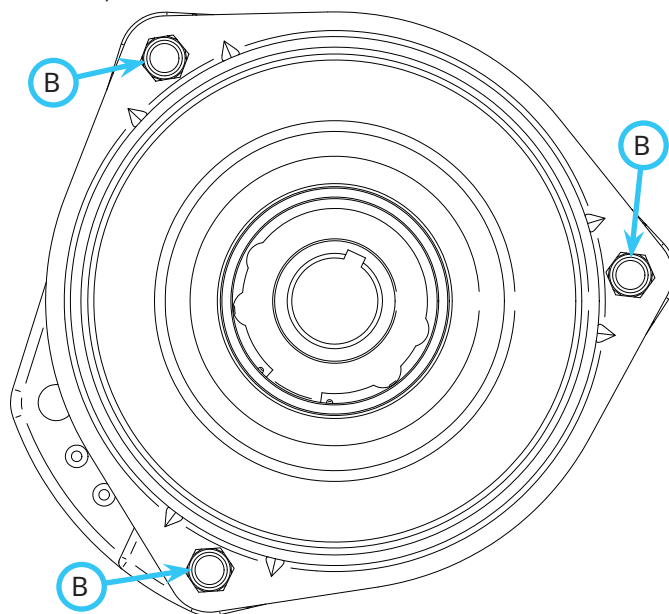

# SERVICE (UPOTREBA)

## Uklanjanje i postavljanje kotača

### Uklanjanje kotača:

1. Parkirajte pogonsku jedinicu na ravnoj površini.
2. Otpustite matice kotača, ali ih nemojte ukloniti.

## **⚠ UPOZORENJE**

Ako jedinica napajanja nije podržana na odgovarajući način, jedinica bi mogla pasti i prignječiti ili zgnječiti osobu ili ekstremitete, uzrokujući tešku ozljedu ili smrt.

3. Podignite ugao pogonske jedinice i osigurajte ga pomoću podmetača.
4. Uklonite matice i podignite kotač s usadnih vijaka.

### Postavljanje kotača:

1. Postavite kotač na usadne vijke s krajnjom stranom ruba uz glavčinu osovine. **NAPOMENA:** Ako je opremljeno dvostrukim stablima ventila, na rubu se nalazi naljepnica koja označava krajnju stranu ruba.
2. Postavite matice i zategnite ih rukom dok kotač ponovno ne bude uz glavčinu osovine.
3. Lagano podignite pogonsku jedinicu i uklonite podmetač. Spustite pogonsku jedinicu na tlo.
4. Zategnite matice u redosljedom u križ kako je prikazano. Zategnite ih na 75 Nm (55 ft-lbs).

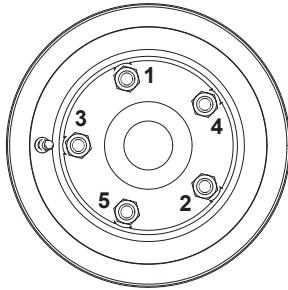

## Uklanjanje i postavljanje vanjskog dvostrukog kotača

1. Podignite pogonsku jedinicu približno 5 cm tako što ćete je navući na drvene daske postavljene paralelno s unutarnjim kotačima. Vanjski dvostruki kotači ne smiju dodirivati drvene daske. Dizalica i podmetači mogu se upotrebljavati za podizanje i podupiranje pogonske jedinice ako daske nisu dostupne.

## **⚠ UPOZORENJE**

Postavite klinaste podmetače za kotače ispred i iza unutarnjih kotača kako biste spriječili kotrljanje pogonske jedinice naprijed-natrag tijekom uklanjanja ili postavljanja vanjskih dvostrukih kotača.

2. Postavite klinaste podmetače za kotače ispred i iza unutarnjih kotača kako biste spriječili njihovo slučajno kretanje.

### Uklanjanje vanjskog dvostrukog kotača:

1. Otpustite matice za približno pet okreta.
2. Pomoću čekića srednje veličine, udarajte kraj vijka s maticom sve dok se ne otpusti stožasti element.
3. Uklonite sklop dvostrukog kotača okrećući ga u smjeru suprotnom od kazaljke na satu.
4. Postavite četiri plastična poklopca iz kompleta dvostrukog kotača u glavčine unutarnjeg dvostrukog kotača.
5. Ako želite, pomaknite upravljački cilindar u unutarnju rupu nosača cilindra ispod lijevog prednjeg kuta platforme za noge. Zategnite ih na 203 Nm (150 ft-lbs).

### Postavljanje vanjskih dvostrukih kotača:

1. Uklonite plastične poklopce s glavčine unutarnjeg dvostrukog kotača.
2. Pregledajte kraj produžetaka dvostrukog kotača s navojem kako biste osigurali da su konusni dio, vijak s maticom te vanjski navoj produžetka dvostrukog kotača presvučeni laganim slojem maziva. Podmažite prema potrebi.
3. Konusni dio mora biti otpušten prije postavljanja produžetka dvostrukog kotača u unutarnju glavčinu. Provjerite tako što ćete klizećim pokretom gurnuti vijak unutra-van. Putanja mora biti od 6,5 do 13 mm.

## SERVICE (UPOTREBA)

- Umetnite dio produžetka dvostrukog kotača s navojem u glavčinu unutarnjeg dvostrukog kotača. Pomoću obje ruke okrećite dvostruki kotač u smjeru kazaljke na satu sve dok kotač nije zategnut, a na produžetku vanjskog kotača budu vidljiva četiri navoja ili manje. Time se osigurava da se glavčine zaključaju pravilno kada se zategne vijak s maticom. Ponovite postupak za ostala tri kotača.



Nakon zatezanja vanjskog dvostrukog kotača, trebala bi biti vidljiva četiri ili manje navoja na produžetku vanjskog dvostrukog kotača.

- Zategnite vijak s maticom, a zatezni moment neka bude 163 Nm. Ponovite postupak za ostala tri kotača.
- Ako je upravljački cilindar postavljen u unutarnju rupu nosača upravljačkog cilindra, pomaknite upravljački cilindar u središnju rupu nosača cilindra ispod prednjeg lijevog kuta platforme za noge. Zategnite ih na 203 Nm (150 ft-lbs).

### Tlak u gumama

Gume neka uvijek budu jednakomjerno napumpane. Tlak u gumama neka bude u odgovarajućim okvirima kako bi se spriječilo prijevremeno trošenje i/ili loše prianjanje.

Guma	Jedan kotač	Dvostruki kotači	
		Unutarnji	Vanjski
All Terrain	0,55-1,10 bar (55-110 kPa)	0,55-0,69 bar (55-69 kPa)	0,41-0,55 bar (41-55 kPa)
Bar	0,55-1,10 bar (55-110 kPa)	0,55-0,69 bar (55-69 kPa)	0,41-0,55 bar (41-55 kPa)
Tratina	1,03-1,38 bar (103-138 kPa)	1,03-1,17 bar (103-117 kPa)	0,69-0,83 bar (69-83 kPa)

### Pregled ROPS-a i sigurnosnog pojasa

#### **UPOZORENJE**

Nepregledavanje i neodržavanje konstrukcije za zaštitu od prevrtanja (Roll-Over Protection System) te sigurnosnog pojasa može dovesti do ozbiljne ozljede ili smrti.

Ako dođe do oštećenja bilo kojeg dijela konstrukcije ROPS-a, potrebno je zamijeniti kompletan ROPS.

- Pregledajte je li šipka koja štiti pri prevrtanju oštećena, nedostaju li komponente te je li neki dio olabavljen ili nedostaje. Zamijenite sve komponente koje su oštećene ili nedostaju te zategnite olabavljenije dijelove prije pokretanja pogonske jedinice.
- Pregledajte sigurnosni pojas i provjerite jesu li na njemu vidljive razderotine, tragovi trenja, habanja ili prekomjernog trošenja.
- Pregledajte sigurnosni pojas i provjerite je li oštećen uslijed izloženosti sunčevim ultraljubičastim zrakama. Ako je boja sigurnosnog pojasa izrazito izbledjela, njegova fizička snaga može biti narušena.
- Pregledajte je li sigurnosni pojas prašnjav i prljav. Ako je sigurnosni pojas prljav, njegova fizička snaga može biti narušena.
- Pregledajte je li sigurnosni pojas krut. Ako sigurnosni pojas više nije savitljiv, njegova fizička snaga može biti narušena.
- Pregledajte kopču sigurnosnog pojasa i provjerite jesu li na njoj vidljiva oštećenja, puknuća ili tragovi prekomjernog trošenja.
- Pregledajte je li sigurnosni pojas ispravan. Sigurnosni pojas mora se sigurno zakopčavati i otpuštati se bez poteškoća. Podešavanje sigurnosnog pojasa mora biti moguće bez prekomjernog otpora.
- Ako tijekom ovog pregleda uočite bilo kakve probleme, komponenta mora biti zamijenjena prije pokretanja pogonske jedinice.

# SERVICE (UPOTREBA)

## Pregled i podešavanje ručne kočnice

Napetost parkirne kočnice mora biti postavljena da zahtijeva minimalno 7 kg sile za aktiviranje poluge kočnice sedam klikova ili manje od položaja isključeno. Ako je za aktiviranje ručne kočnice sedam klikova od položaj isključeno potrebno manje od 7 kg ili ako aktiviranje ručne kočnice neće spriječiti kretanje pogonske jedinice, bit će potrebno podesiti šipku za napinjanje kočnice.

1. Parkirajte pogonsku jedinicu na ravnoj površini.

### ⚠ UPOZORENJE

Ručna kočnica mora biti deaktivirana kao dio postupka podešavanja. Parkirajte pogonsku jedinicu na ravnu površinu i postavite klinaste podmetače za kotače ispred i iza kotača kako biste spriječili kotrljanje pogonske jedinice naprijed-natrag.

2. Postavite klinaste podmetače za kotače ispred i iza kotača kako biste spriječili njihovo slučajno kretanje.
3. Deaktivirajte ručnu kočnicu kako biste uklonili napetost polužja kočnice.
4. Zategnite osovinsku maticu (A) na šipki za napinjanje kočnice za nekoliko okretaja i ponovno provjerite količinu sile potrebnu za aktiviranje poluge kočnice. Nastavite podešavati osovinsku maticu sve dok ne dosegnete minimalno 7 kg sile za aktiviranje poluge kočnice sedam klikova ili manje od položaja isključeno.

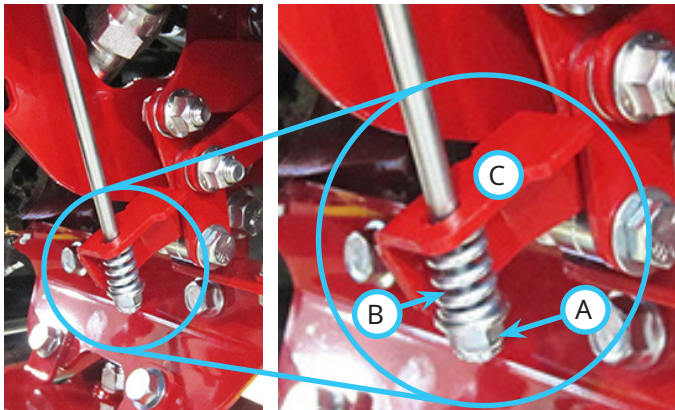

5. Nakon što je dosegnuta sila potrebna za aktiviranje ručne kočnice, deaktivirajte ručnu kočnicu i pomaknite SDLA polugu prema naprijed do kraja njezinog hoda. Pri micanju SDLA poluge unaprijed pratite tlačnu oprugu (B) i jezičac za aktiviranje kočnice (C) na polužju kočnice. Tlačna opruga ne bi smjela pomaknuti jezičac za aktiviranje kočnice više od 0,8 mm. Ako pomak jezičca za aktiviranje kočnice premašuje navedenu mjeru, moguće je da će kočnica pružati otpor pri putanju prema naprijed u punoj brzini i uzrokovati prijevremeno trošenje kočnice.

6. Ako potrebnu silu za aktiviranje ručne kočnice nije moguće postići, a da jezičac za aktiviranje kočnice ne premaši navedeni pomak, remen ručne kočnice možda će trebati dodatni servis. Za pomoć se obratite ovlaštenom trgovcu društva Ventrac.

## Podešavanje praznog hoda

Pogonsku jedinicu potrebno je potpuno zaustaviti uz ručicu potpore za prazan hod u položaju Uključeno i deaktiviranu parkirnu kočnicu. Pogonsku jedinicu nemojte pokušavati pokretati dok je ručna kočnica aktivirana. U slučaju pokušaja pokretanja pogonske jedinice, hidraulična pumpa počat će prekomjerno bučiti, što znači da pumpa nije u praznom hodu.

U slučaju pokretanja ili pokušaja pokretanja pogonske jedinice u bilo kojim uvjetima, potrebno je podesiti prazan hod.

1. Uklonite sve priključke s pogonske jedinice.
2. Parkirajte pogonsku jedinicu na ravnoj površini.
3. Uklonite poklopac pumpe s pogonske jedinice.

### ⚠ UPOZORENJE

Ne pokušavajte podesiti prazan hod dok su kotači pogonske jedinice na tlu. Pogonska jedinica bi se mogla neočekivano pomaknuti unaprijed ili unatrag te uzrokovati tešku ozljedu ili smrt.

Ako jedinica napajanja nije podržana na odgovarajući način, jedinica bi mogla pasti i prignječiti ili zgnječiti osobu ili ekstremitete, uzrokujući tešku ozljedu ili smrt.

4. Podignite pogonsku jedinicu tako da su sva četiri kotača podignuta od tla minimalno 5 cm te je osigurajte pomoću podmetača ili potpornih blokova. Osigurajte da podmetači ni potporni blokovi ne dodiruju kotače pri okretanju.
5. Postavite uteg od 22,5 kg na sjedalo tako da se aktivira prekidač prisutnosti rukovatelja.
6. Postavite ručicu potpore za prazan hod u položaj Uključeno kako biste aktivirali oprugu potpore za prazan hod.
7. Pokrenite pogonsku jedinicu i podesite brzinu motora na približno 2.000 o/min.
8. Pronađite vijak za podešavanje praznog hoda (A) s donje strane desno na prednjem okviru (ploča desnog stupca), izravno ispod ručice potpore za prazan hod.

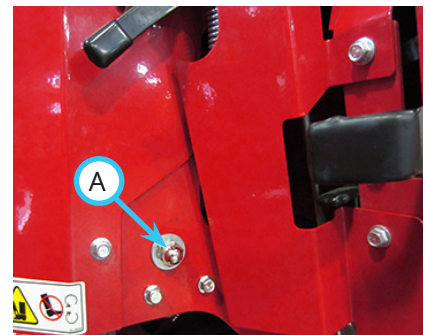



## SERVICE (UPOTREBA)

9. Lagano otpustite vijak za podešavanje praznog hoda (A). NAPOMENA: željene postavke jednostavnije je dosegnuti ako se vijak za podešavanje praznog hoda ostavi priljubljen, a gumeni malj ili komad drveta i čekić se upotrijebe za udaranje vijka u željenom smjeru. Ne udarajte vijak izravno metalnim čekićem jer ga je moguće saviti ili oštetiti.
10. Otpustite ručnu kočnicu i promatrajte smjer vrtnje guma. Ako se gume vrte prema naprijed, vijak za podešavanje praznog hoda ne bi se trebao micati prema gore u utoru okvira. Ako se gume vrte prema natrag, vijak za podešavanje praznog hoda ne bi se trebao micati prema dolje u utoru okvira.
11. Kada se dosegne neutralan položaj i kada se gume više ne okreću, zategnite vijak za podešavanje praznog hoda na 42 Nm. Pridržite glavu vijka kako biste spriječili micanje vijka u utoru okvira dok zatežete maticu.
12. Nakon zatezanja matice provjerite je li neutralan položaj još pravilan pomicanjem SDLA poluge naprijed-natrag i omogućavanjem opruzi da se vrati i pomakne polugu natrag u neutralan položaj. Promatrajte gume i pogledajte miču li se. Ponovite korake 9 – 11 prema potrebi sve dok se gume ne prestanu u potpunosti okretati.
13. Aktivirajte ručnu kočnicu i poslušajte proizvodi li hidraulična pumpa neuobičajenu buku. Ponovite korake 9 – 11 prema potrebi.
14. Aktivirajte ručnu kočnicu i isključite motor.
15. Odvojite uteg od sjedala pogonske jedinice.
16. Maknite pogonsku jedinicu s podmetača ili podupirućih blokova i vratite je na tlo.

### UPOZORENJE

Nepravilno podešeni prekidač praznog hoda može rezultirati nepravilnim pokretanjem motora ili nesigurnim kretanjem pogonske jedinice. Provjerite položaj prekidača praznog hoda nakon svakog podešavanja u praznom hodu.

17. Podešavanje vijaka za prazan hod može utjecati na postavke prekidača praznog hoda. Nakon promjene postavki praznog hoda, moguće je da se pogonska jedinica neće pokrenuti zbog toga što prekidač praznog hoda nije podešen. Nakon svakog podešavanja položaja praznog hoda treba provjeriti prekidač praznog hoda te ga ovlaštenu zastupnik tvrtke Ventrac treba po potrebi podesiti.

### Podešavanje prekidača praznog hoda

#### UPOZORENJE

Nepravilno podešeni prekidač praznog hoda može rezultirati nepravilnim pokretanjem motora ili nesigurnim kretanjem pogonske jedinice. Provjerite položaj prekidača praznog hoda nakon svakog podešavanja u praznom hodu.

Ako je potrebno provjeriti ili podesiti prekidač praznog hoda, kontaktirajte ovlaštenog zastupnika tvrtke Ventrac.

# SERVICE (UPOTREBA)

## Pohrana

### Priprema jedinice za napajanje iz pohranu

1. Očistite jedinicu za napajanje.

## PAŽNJA

Kako biste održali kvalitetu vanjskih površina pogonske jedinice, temeljito očistite opremu kako biste uklonili bilo kakva korozivna sredstva (npr. sol). Ako ne očistite opremu, može doći do korozije (uključujući, među ostalim) čelika, aluminija i električnih komponenti.

2. Pregledajte jesu li svi dijelovi dobro pričvršćeni i na mjestu. Provjerite jesu li sve komponente neoštećene odnosno postoje li na njima znakovi habanja. Popravite ili zamijenite sve oštećene ili pohabane dijelove.
3. Pregledajte konstrukciju ROPS-a i sigurnosni pojas i provjerite jesu li na njima vidljivi znakovi oštećenja ili trošenja.
4. Pregledajte sigurnosne naljepnice. Zamijenite sve naljepnice koje su izbljedjele, nečitljive ili nedostaju.
5. Pregledajte hidraulična crijeva i okove te provjerite propuštaju li i/ili jesu li potrošena. Servisiraju se prema potrebi.
6. Provjerite propuštaju li cijevi za dovod goriva.
7. Pregledajte ručnu kočnicu.
8. Provjerite električni sustav i priključke.
9. Testirajte uređaj sigurnosnog sustava blokiranja.
10. Provjerite oštećenost i prekomjernu pohabanost remenice i remena priključnog vratila. Servisiraju se prema potrebi.
11. Pregledajte zazor spojke priključnog vratila.
12. Provjerite razinu hidrauličnog ulja. Dodajte tekućinu ili napravite servis prema potrebi.
13. Provjerite razinu rashladne tekućine i njezin raspon zaštite koji mora biti najmanje  $-37^{\circ}\text{C}$ . Dodajte tekućinu ili napravite servis prema potrebi.
14. Očistite zaslon hladnjaka, hladnjak i kućište motora.
15. Provjerite jesu li gume ispravno napumpane.
16. Podmažite sve točke navedene u odjeljku Podmazivanje. Obrišite višak maziva ili ulja.
17. Pregledajte komponente zaštićene bojom i provjerite je li boja negdje okrnuta, ogrebana ili zahrđala. Očistite površine prema potrebi.

Nakon što ste izvršili sve gore navedene korake, dovršite pripremu za pohranu izvršavanjem koraka za dugu pohranu (četiri mjeseca ili dulje) ili kratku pohranu (manje od četiri mjeseca).

## Duga pohrana (četiri mjeseca ili dulje)

1. Promijenite motorno ulje kako biste spriječili oštećenja koja može uzrokovati nakupljanje kiseline u rabljenom motornom ulju.
2. Ispustite sve gorivo iz spremnika za gorivo, pokrenite motor pogonske jedinice i pustite uređaj da radi dok se motor ne zaustavi kako biste bili sigurni da u cijevima za dovod goriva, kanalima rasplinjača, ubrizgačima i sl. nema više goriva.
3. Okrenite ključ u položaj Isključeno i izvadite ključ za paljenje.
4. Aktivirajte ručnu kočnicu.
5. Okrenite ventil za prekid dovoda goriva u položaj Isključeno.
6. Okrenite prekidač akumulatora u položaj Isključeno.
7. Ako se pogonska jedinica pohranjuje na niskoj temperaturi (ispod  $2^{\circ}\text{C}$ ), izvadite akumulator iz pogonske jedinice i pohranite ga na nekom toplijem mjestu. Povremeno provjerite napunjenost akumulatora i napunite ga prema potrebi.

## Kratka pohrana (kraće od četiri mjeseca)

1. U spremnik za gorivo dodajte kvalitetan stabilizator za benzin. Slijedite omjere mješavine prema preporuci proizvođača.
2. Pokrenite motor pogonske jedinice i pustite ga da radi deset minuta kako biste omogućili stabilizatoru goriva prolazak kroz sustav goriva.
3. Ugasite motor i uklonite ključ za paljenje.
4. Aktivirajte ručnu kočnicu.
5. Okrenite ventil za prekid dovoda goriva u položaj Isključeno.
6. Okrenite prekidač akumulatora u položaj Isključeno.
7. Povremeno provjerite napunjenost akumulatora i napunite ga prema potrebi.

## Uklanjanje jedinice za napajanje iz pohrane

1. Očistite pogonsku jedinicu i uklonite nakupljenu prašinu ili prljavštinu.
2. Pregledajte pogonsku jedinicu prema uputama navedenim u odjeljku Svakodnevni pregled ovih uputa za upotrebu.
3. Provjerite pogonsku jedinicu kako biste bili sigurni da su sve njezine komponente i sustavi ispravni.

# SERVICE (UPOTREBA)

## Raspored održavanja

Raspored održavanja	Broj lokacija	Broj pumpi	Prema potrebi	Nakon prvih 50 sati	Svakodnevno	Na 50 sati	Na 100 sati	Na 150 sati	Na 200 sati	Na 250 sati	Na 300 sati	Na 350 sati	Na 400 sati	Na 450 sati	Na 500 sati	Na 550 sati	Na 600 sati	Na 650 sati	Na 700 sati	Na 750 sati	Na 800 sati	Na 850 sati	Na 900 sati	Na 950 sati	Na 1.000 sati	Godišnje	1.500 sati**	
Podmazivanje Pogledajte odjeljak Podmazivanje																												
Prednji priključni krak	2	1	✓			✓	✓	✓	✓	✓	✓	✓	✓	✓	✓	✓	✓	✓	✓	✓	✓	✓	✓	✓	✓	✓	✓	✓
Cilindar za podizanje	2	1	✓			✓	✓	✓	✓	✓	✓	✓	✓	✓	✓	✓	✓	✓	✓	✓	✓	✓	✓	✓	✓	✓	✓	✓
Središnja osovina	1	1	✓			✓	✓	✓	✓	✓	✓	✓	✓	✓	✓	✓	✓	✓	✓	✓	✓	✓	✓	✓	✓	✓	✓	✓
Upravljački cilindar	2	1	✓			✓	✓	✓	✓	✓	✓	✓	✓	✓	✓	✓	✓	✓	✓	✓	✓	✓	✓	✓	✓	✓	✓	✓
Pogonska osovina	2	1	✓			✓	✓	✓	✓	✓	✓	✓	✓	✓	✓	✓	✓	✓	✓	✓	✓	✓	✓	✓	✓	✓	✓	✓
Cilindar s 3 točke (ako postoji)	2	1	✓			✓	✓	✓	✓	✓	✓	✓	✓	✓	✓	✓	✓	✓	✓	✓	✓	✓	✓	✓	✓	✓	✓	✓
Osovina priključnog kraka s 3 točke (ako postoji)	2	1	✓			✓	✓	✓	✓	✓	✓	✓	✓	✓	✓	✓	✓	✓	✓	✓	✓	✓	✓	✓	✓	✓	✓	✓
Donji spoj konektora	2	1	✓			✓	✓	✓	✓	✓	✓	✓	✓	✓	✓	✓	✓	✓	✓	✓	✓	✓	✓	✓	✓	✓	✓	✓
Ručica za pomicanje sjedala	2	#	✓			✓	✓	✓	✓	✓	✓	✓	✓	✓	✓	✓	✓	✓	✓	✓	✓	✓	✓	✓	✓	✓	✓	✓
Motor <sup>1</sup>																												
Provjera razine motornog ulja				✓																								
Zamjena motornog ulja i filtra <sup>1</sup>			✓			✓		✓							✓						✓					✓		
Čišćenje ili zamjena svjećica																												
Pogledajte upute za upotrebu motora*																												
Pregled primarnog zračnog filtra				✓																								
Zamjena primarnog zračnog filtra	**					**	✓		**	✓	**	✓	**	✓	**	✓	**	✓	**	✓	**	✓	**	✓	**	✓	**	✓
Zamjena sigurnosnog zračnog filtra														✓								✓						
Provjera razine rashladne tekućine				✓																								
Servis rashladnog sustava																												✓
Čišćenje kućišta motora, motora i hladnjaka	**		✓																									
Zamjena filtra za gorivo			✓										✓									✓						
Ispuštanje vode i taloga iz spremnika za gorivo			✓																									✓
Hidraulički sustav																												
Provjerite razinu hidrauličnog ulja				✓																								
Provjera razine ulja stražnjeg diferencijala									✓						✓						✓					✓	✓	
Zamjena hidrauličnih filtara <sup>**</sup>						✓								✓														✓
Zamjena hidrauličnog ulja i ulja stražnjeg diferencijala														✓														✓
Ručna kočnica																												
Pregled i podešavanje ručne kočnice				✓																								
Električni dijelovi																												
Čišćenje terminala i kućišta akumulatora			✓																									✓
Pregled																												
Pregled sustava blokiranja za rukovatelja				✓																								
Pregled konstrukcije ROPS-a i sigurnosnog pojasa				✓																								
Pregledajte otpuštene i pohabane komponente te komponente koje nedostaju				✓																								
Pregled akumulatora, električnih spojeva i svjetala				✓																								
Pregled remenja, cijevi za dovod goriva i hidrauličnih cijevi				✓																								
Provjera tlaka u gumama				✓																								
Provjera priteznih matica kotača Zaokretni moment na 75 Nm (55 ft-lbs)						✓	✓	✓	✓	✓	✓	✓	✓	✓	✓	✓	✓	✓	✓	✓	✓	✓	✓	✓	✓	✓	✓	✓
Provjera vijaka upravljačkog cilindra Zaokretni moment na 203 Nm (150 ft-lbs)							✓		✓				✓		✓			✓		✓				✓		✓		
Provjera vijaka prednjeg/stražnjeg spoja konektora Zaokretni moment na 203 Nm (150 ft-lbs)							✓		✓				✓		✓			✓		✓				✓		✓		
Provjera zakretnih vijaka prednjeg priključnog kraka. Zaokretni moment na 203 Nm (150 ft-lbs)							✓		✓				✓		✓			✓		✓				✓		✓		

\*Slijedite servisne intervale za velika opterećenja i visoke temperature. Ako nije određeno, servisirajte na polovini uobičajenog servisnog intervala.

\*\*Rad u ekstremnim uvjetima može zahtijevati učestalije intervale servisiranja.

<sup>1</sup>Informacije o motornom ulju i potpune informacije o servisiranju potražite u Uputama za upotrebu motora.

<sup>\*</sup>Sredstvo za podmazivanje u spreju na bazi silikona

<sup>\*\*</sup>Inicijalna zamjena hidrauličkih filtara nakon 100 sati. Zamjena hidrauličnog ulja i filtara nakon 500 sati, a zatim nakon svakih 1.000 sati.

# SERVICE (UPOTREBA)

## Kontrolni popis održavanja

Kontrolni popis održavanja	Broj lokacija	Broj pumpi	Prema potrebi	Nakon prvih 50 sati	Svakodnevno	Na 50 sati	Na 100 sati	Na 150 sati	Na 200 sati	Na 250 sati	Na 300 sati	Na 350 sati	Na 400 sati	Na 450 sati	Na 500 sati	Na 550 sati	Na 600 sati	Na 650 sati	Na 700 sati	Na 750 sati	Na 800 sati	Na 850 sati	Na 900 sati	Na 950 sati	Na 1.000 sati	Godišnje	1.500 sati**
Podmazivanje Pogledajte odjeljak Podmazivanje																											
Prednji priključni krak	2	1																									
Cilindar za podizanje	2	1																									
Središnja osovina	1	1																									
Upravljački cilindar	2	1																									
Pogonska osovina	2	1																									
Cilindar s 3 točke (ako postoji)	2	1																									
Osovina priključnog kraka s 3 točke (ako postoji)	2	1																									
Donji spoj konektora	2	1																									
Ručica za pomicanje sjedala	2	#																									
Motor <sup>1</sup>																											
Provjera razine motornog ulja																											
Zamjena motornog ulja i filtra <sup>1</sup>																											
Čišćenje ili zamjena svjećica	Pogledajte upute za upotrebu motora*																										
Pregled primarnog zračnog filtra																											
Zamjena primarnog zračnog filtra																											
Zamjena sigurnosnog zračnog filtra																											
Provjera razine rashladne tekućine																											
Servis rashladnog sustava																											
Čišćenje kućišta motora, motora i hladnjaka																											
Zamjena filtra za gorivo																											
Ispuštanje vode i taloga iz spremnika za gorivo																											
Hidraulički sustav																											
Provjerite razinu hidrauličnog ulja																											
Provjera razine ulja stražnjeg diferencijala																											
Zamjena hidrauličnih filtara <sup>**</sup>																											
Zamjena hidrauličnog ulja i ulja stražnjeg diferencijala																											
Ručna kočnica																											
Pregled i podešavanje ručne kočnice																											
Električni dijelovi																											
Čišćenje terminala i kućišta akumulatora																										✓	
Pregled																											
Pregled sustava blokiranja za rukovatelja																											
Pregled konstrukcije ROPS-a i sigurnosnog pojasa																											
Pregledajte otpuštene i pohabane komponente te komponente koje nedostaju																											
Pregled akumulatora, električnih spojeva i svjetala																											
Pregled remenja, cijevi za dovod goriva i hidrauličnih cijevi																											
Provjera tlaka u gumama																											
Provjera priteznih matrica kotača Zaokretni moment na 75 Nm (55 ft-lbs)																											
Provjera vijaka upravljačkog cilindra Zaokretni moment na 203 Nm (150 ft-lbs)																											
Provjera vijaka prednjeg/stražnjeg spoja konektora Zaokretni moment na 203 Nm (150 ft-lbs)																											
Provjera zakretnih vijaka prednjeg priključnog kraka. Zaokretni moment na 203 Nm (150 ft-lbs)																											
*Slijedite servisne intervale za velika opterećenja i visoke temperature. Ako nije određeno, servisirajte na polovini uobičajenog servisnog intervala.																											
**Rad u ekstremnim uvjetima može zahtijevati učestalije intervale servisiranja.																											
<sup>1</sup> Informacije o motornom ulju i potpune informacije o servisiranju potražite u Uputama za upotrebu motora.																											
<sup>*</sup> Sredstvo za podmazivanje u spreju na bazi silikona																											
<sup>**</sup> Inicijalna zamjena hidrauličnih filtara nakon 100 sati. Zamjena hidrauličnog ulja i filtara nakon 500 sati, a zatim nakon svakih 1.000 sati.																											





# RJEŠAVANJE PROBLEMA

## Motor

Simptom:	Mogući uzrok:
Pokretač se ne aktivira.	Prekidač za odspajanje akumulatora u položaju Isključeno. Pregorio osigurač u modulu releja napajanja. Pregorio osigurač u krugu pokretanja. Parkirna kočnica nije aktivirana. Prekidač parkirne kočnice nije podešen. Pogonska jedinica nije u praznom hodu. Prekidač praznog hoda nije podešen. Niski napon akumulatora.
Motor se pokreće, ali ne radi.	Ventil za prekid dovoda goriva je isključen. Spremnik za gorivo je prazan. Neispravna pumpa za gorivo. Začepljen filter goriva. Blokada u vodu goriva. Slaba kompresija motora.
Rad motora je grub.	Začepljen ili djelomično začepljen zračni filter. Začepljen ili djelomično začepljen filter goriva. Ustajalo, prljavo gorivo ili pogrešna sezonska mješavina goriva. Razina goriva niska. Neispravne svjećice. Vlaga u prostoru svjećica. Nepravilno podešena prigušnica. Neispravna pumpa za gorivo. Prljav ili neispravan rasplinjač. Neispravan zazor ventila. Neispravan dosjed ventila.
Slaba snaga motora.	Začepljen ili djelomično začepljen zračni filter. Začepljen ili djelomično začepljen filter goriva. Prljav ili neispravan rasplinjač. Slaba kompresija cilindra.
Motor se pregrijava.	Filter hladnjaka prljav. Razina rashladne tekućine niska. U prostoru motora se nakupila prljavština. Poklopac hladnjaka neispravan. Termostat neispravan. Remen alternatora/ventilatora labav. Istrošena brtva glave motora.

# RJEŠAVANJE PROBLEMA

## Motor (nastavak)

Simptom:	Mogući uzrok:
Lampica za ulje zasvijetli kad motor radi.	Razina ulja je niska. Neispravan osjetnik ulja. Neispravna ili začepljena pumpa za ulje.
Iz motora izlazi bijeli dim.	Temperatura motora niska. Neispravna brtva glave motora. Ima vode u komori za izgaranje.
Motor troši previše goriva.	Začepljeni ili blokirani zračni filtri ili crijeva za dovod zraka. Prljav ili neispravan rasplinjač.
Motor troši previše ulja.	Curi ulje na motoru. Ulje je neispravne viskoznosti. Začepljeni blokirani zračni filtri ili crijeva za dovod zraka. Karike ili stijenke cilindara motora su istrošene. Ventili motora su istrošeni ili neispravni.

## Električni dijelovi

Ako postoji problem s električnim sustavom:

- Provjerite prekidač za odspajanje akumulatora kako biste bili sigurni da je uključen.
- [Serijski br. 01001-02232]** Provjerite osigurač od 15 ampera na položaju F10 i osigurač od 5 ampera na položaju F08. Osigurače po potrebi zamijenite.  
**[Serijski br. 02232-]** Provjerite osigurač od 15 ampera na položaju F06 i osigurač od 5 ampera na položaju F03. Osigurače po potrebi zamijenite.
- Ako problem s električnim sustavom utječe na rad sigurnosnih funkcija kojima upravlja TCS, pogonsku jedinicu treba odnijeti ovlaštenom zastupniku tvrtke Ventrac radi rješavanja problema s pomoću dijagnostičkih alata.

Simptom:	Mogući uzrok:
Akumulator se ne puni.	Labavi ili korodirani konektori akumulatora. Slomljena ili labava žica u sustavu punjenja. Pregorio osigurač ili loš kontakt osigurača u sustavu punjenja. Akumulator neispravan. Remen alternatora/ventilatora labav. Neispravan regulator. Neispravan alternator.
Svijetla se ne pale.	Pregorio osigurač. Neispravna lampica. Žica u prekidu. Neispravan prekidač svjetla.



# RJEŠAVANJE PROBLEMA

## Elektrika (nastavak)

Simptom:	Mogući uzrok:
Priključno vratilo se ne aktivira.	Pregorio osigurač. Neispravan prekidač sjedala (rukovatelj mora biti na sjedalu). Neispravan prekidač priključnog vratila. Neispravan remen priključnog vratila. Zračni zazor spojke priključnog vratila nije podešen. Neispravna spojka.

## Hidraulični

Simptom:	Mogući uzrok:
Prednji priključak ne podiže.	Niska je razina hidrauličnog ulja. Preveliko opterećenje na prednjem podizaču. Filtar za usisavanje hidrauličnog ulja začepljen. Neispravan hidraulični cilindar za podizanje. Tlak punjenja pumpe nizak. Nedostaje oprema na cilindru za podizanje. Nedostaje oprema na spojnicama poluge SDLA.
Teško upravljanje.	Niska je razina hidrauličnog ulja. Filtar za usisavanje hidrauličnog ulja začepljen. Neispravan upravljački cilindar. Tlak punjenja pumpe nizak. Preveliko opterećenje hidrauličnog sustava.
Prevelika buka hidrauličnog sustava.	Niska je razina hidrauličnog ulja. Filtar za usisavanje hidrauličnog ulja začepljen. Neispravno ulje korišteno u hidrauličnom sustavu. Hladno vrijeme – pustite da se pogonska jedinica zagrije.
Hidraulični sustav se pregrijava.	Pregorio je strujni prekidač za ventilator hidraulike. Hladnjak hidraulike prljav/začepljen. Neispravan osjetnik temperature ventilatora hladnjaka hidraulike. Neispravan ventilator hladnjaka hidraulike. Hidraulični sustav preopterećen (upotreba visokog stupnja prijenosa umjesto niskog stupnja prijenosa za veća opterećenja).

# RJEŠAVANJE PROBLEMA

---

## Pogonska jedinica

Simptom:	Mogući uzrok:
Pogonska jedinica se ne pokreće, a motor radi.	Ručica mjenjača je u praznom hodu. Niska je razina hidrauličnog ulja. Parkirna kočnica nije deaktivirana. Spojna poluga upravljačkog kraka pumpe je labava ili otpojena. Ventil za vuču zaobilazi hidrauličnu pumpu. Univerzalni spoj na motoru/hidrauličnoj pumpi je labav. Neispravna hidraulična pumpa ili motor.
Motor se zaustavlja kad god se SDLA upravljačka poluga pomakne naprijed ili natrag iz praznog hoda.	Prekidač parkirne kočnice ili prekidač praznog hoda nije podešen.

# SPECIFIKACIJE

## Motor

Model . . . . .	4520Z
Proizvođač. . . . .	Kubota
Broj modela . . . . .	WG972-GL
Vrsta . . . . .	.Benzin
Cilindara . . . . .	.3
Obujam . . . . .	.962 cc
Bruto snaga motora . . . . .	.23,9 kW (32 KS)
Radni raspon (o/min.) . . . . .	1500-3650
Rashladni sustav . . . . .	.Hlađenje tekućinom
Alternator . . . . .	.60 A

## Električni dijelovi

Akumulator . . . . .	500 A za hladni start
Napon . . . . .	.12 V

## Pogonski sustav

Vrsta . . . . .	Hidrostatski (pogon na sve kotače)
Hidrostatski diferencijal (2) . . . . .	bez para
Brzina vožnje naprijed (visoka)* . . . . .	.16,1 km/h
Brzina vožnje naprijed (niska)* . . . . .	.8,4 km/h
Kočnice . . . . .	Hidrodinamičke
Filtriranje hidrauličnog ulja . . . . .	.10 mikrona i 25 mikrona

## Komande i instrumentna ploča

Upravljanje . . . . .	Servo
Priključno vratilo (Power Take Off) . . . . .	.Električno s kočnicom
Poluga za gas . . . . .	Kabel
Usmjeravanje . . . . .	.Brzina, smjer, podizanje, pomoćna hidraulika (SDLA)
Orijentacija . . . . .	.Ručna
Mjerači . . . . .	Obrtomjer, voltmetar, mjerac temperature vode, mjerac goriva, brzinomjer
Parkirna / kočnica u slučaju nužde . . . . .	.Trakasta kočnica

## Ostale značajke

Radius okretanja . . . . .	.99 cm
Standardne gume . . . . .	All Terrain gume (56 × 30-20 cm)
Opcijske gume . . . . .	Turf gume (56 × 28-26 cm)
Opcijske gume . . . . .	Bar gume (53 × 28-20 cm)
Prednja svjetla . . . . .	LED (1000 lumena)
Priključni sustav . . . . .	.Ventrac Mount

\*Može se razlikovati ovisno o veličini gume, vrsti i napuhanosti.

# SPECIFIKACIJE

## Dimenzije

Međuosovinski razmak . . . . .	114 cm
Ukupna duljina . . . . .	208 cm
Ukupna visina (vrh ROPS poluge). . . . .	170 cm
Ukupna širina (jednostruke gume)* . . . . .	122 cm
Ukupna širina (dvostruke gume)* . . . . .	185 cm
Težina** . . . . .	.767 kg

Venture Products, Inc. pridržava pravo izmjene ovih specifikacija bez prethodne najave.

\*Može se razlikovati ovisno o veličini gume, vrsti i napuhanosti.

\*\*Težina se može razlikovati ovisno o veličini motora, opciji guma i opcijском priboru.

## Kapaciteti tekućina i specifikacije

	Vrsta tekućine	Zapremina	Filtar broj 1	Filtar broj 2
Motorno ulje	Sintetičko 10W-30 <sup>o</sup>	2,8 litara	13.0267	
Hidraulično ulje (prednji diferencijal i spremnik)	HydroTorq XL sintetičko hidraulično ulje	11,6 litara Opcijski priključni krak u 3 točke 12,2 litara	21.0122 (Usisni filter)	21.0124 (Povratni filter)
Hidraulično ulje (stražnji diferencijal)	HydroTorq XL sintetičko hidraulično ulje	4,4 litara	-	-
Rashladni sustav	50 % destilirana voda i 50 % antifriz etilen glikol <sup>^</sup>	6,6 litara	-	-
Sustav goriva	Bezolovni benzin (Maks. 10 % etanola)	22,7 litara	13.0053	-
Mazivo	Lithium Complex NLGI #2	Pogledajte tablicu za održavanje	-	-

<sup>o</sup> = upotrijebite API klasifikaciju SH, SJ ili višu. Za optimalni vijek trajanja i performanse motora, upotrebjavajte potpuno sintetičko motorno ulje Ventrac (kataloški broj 15.0037-1).

<sup>^</sup>Preporučeni antifriz: antifriz s malo silikata i bez fosfata (etilen glikol) koji sadrži dodatne aditive rashladnoj tekućini (SCA) za sprječavanje korozije i hrđe.

Prikaz svih uputa  
za upotrebu



Posjetite web-mjesto [ventrac.com/manuals](http://ventrac.com/manuals) za najnoviju verziju ovih uputa za upotrebu.

Za preuzimanje su dostupne i upute za upotrebu dijelova.