

Manuale dell'operatore

SA250

Spargitore





500 Venture Drive
Orrville, OH 44667
www.ventrac.com

Visualizza tutti
i manuali



Per la versione più recente del presente manuale dell'operatore, visitare ventrac.com/manuals.

È disponibile anche un manuale dei componenti scaricabile.

Al proprietario Informazioni di contatto e identificazione del prodotto

Se occorre rivolgersi a un rivenditore Ventrac autorizzato per ottenere informazioni sulla manutenzione del prodotto, fornire sempre il modello del prodotto e i numeri di serie.

Compilare le seguenti informazioni per riferimenti futuri. Per individuare la posizione dei numeri di identificazione, fare riferimento alle immagini seguenti. Annotarli negli spazi forniti.

Data di acquisto: _____

Rivenditore: _____

Indirizzo del rivenditore: _____

Numero di telefono del rivenditore: _____

Numero di fax del rivenditore: _____

Numero del modello (A): _____

Numero di serie (B): _____



Venture Products Inc. si riserva il diritto di apportare modifiche alla progettazione o alle specifiche senza l'obbligo di apportare modifiche analoghe ai prodotti fabbricati in precedenza.

SOMMARIO

INTRODUZIONE	PAGINA 5
Descrizione del prodotto	5
Perché è necessario un Manuale dell'operatore?	5
Utilizzo del manuale.	6
Glossario del manuale	6
SICUREZZA	PAGINA 7
Procedure generali di sicurezza	7
Formazione richiesta	7
Requisiti relativi ai Dispositivi di Protezione Individuale (DPI)	7
Sicurezza operativa	7
Non fare salire passeggeri	9
Utilizzo in pendenza.	9
Trasporto su autocarro o rimorchio	10
Manutenzione	10
Sicurezza del carburante	11
Sicurezza idraulica	12
Adesivi di sicurezza	14
INSTALLAZIONE	PAGINA 15
Kit di installazione SA250	15
COMANDI OPERATIVI	PAGINA 16
Trasmettitore (telecomando).	16
Cinghia del coperchio della tramoggia	16
FUNZIONAMENTO GENERALE	PAGINA 17
Ispezione giornaliera	17
Collegamento (attacco ricevitore)	17
Scollegamento (attacco ricevitore)	17
Collegamento (attacco a 3 punti)	17
Scollegamento (attacco a 3 punti).	17
Caricamento dello spargitore	18
Orientamento dello spargitore	19
Tassi di applicazione.	19
Regolazione della sponda	20
Regolazione della corsa della sponda.	20
Regolazione dell'apertura della sponda.	20

SOMMARIO

MANUTENZIONE	PAGINA 21
Pulizia e manutenzione generale	21
Punti di accesso per la manutenzione	21
Punti di lubrificazione	22
Livello dell'olio motore	22
Punti di lubrificazione	22
Lubrificazione della catena di trasmissione	23
Controllo della tensione della catena di trasmissione.	23
Regolazione della tensione della catena di trasmissione.	23
Bypass del controller	24
Sincronizzazione del trasmettitore remoto con l'unità controller	24
Sostituzione delle batterie del telecomando	25
Rimessaggio	25
Programma di manutenzione	26
Elenco di controllo per la manutenzione	26
SPECIFICHE	PAGINA 27
Dimensioni	27
Informazioni tecniche.	27
Caratteristiche	27

INTRODUZIONE



Venture Products Inc. è lieta di offrire il nuovo spargitore Ventrac SA250! Confidiamo nel fatto che l'apparecchiatura Ventrac possa fornire un'UNICA soluzione motrice.

Si prega di visitare il nostro sito internet o di contattare il proprio rivenditore Ventrac autorizzato per un elenco completo degli articoli disponibili per il nuovo spargitore SA250.

	Descrizione dell'articolo	Codice
Accessori	Kit di prolunga della tramoggia	70.8149*
	Kit ruota dentata ad alta velocità	70.8150
	Kit ruota dentata a bassa velocità	70.8186
	Kit di installazione 4200/4500/4520 per SA250^	70.8140
	Kit di installazione 3400 per SA250^	70.8141
	Kit di installazione 3100/3200 per SA250^	70.8151
	Kit di installazione ricevitore universale 2" per SA250^	70.8142
	Kit di installazione attacco a 3 punti universale per SA250^	70.8143

*Il kit di prolunga della tramoggia non deve essere utilizzato su un'unità motrice Ventrac serie 3000.

^È necessario un kit di installazione per il montaggio dello spargitore SA250 su un'unità motrice. Assicurarsi di disporre del kit di installazione corretto per l'applicazione.

Descrizione del prodotto

Lo spargitore Ventrac SA250 è progettato per spargere una serie di materiali di sghiacciamento con un controllo del flusso di precisione. Con un telaio stretto e un profilo di distribuzione di 102 cm, lo spargitore è ideale per spargere materiale su marciapiedi e altri vialetti stretti.

Lo spargitore è dotato di un sistema di rulli di compressione esclusivo, per una distribuzione uniforme del materiale. Una facile regolazione della sponda consente la regolazione fine delle portate in base al tipo di materiale da distribuire e alla quantità di applicazione desiderata. Un telecomando wireless regola le cinque velocità del motore per regolazioni rapide del flusso dalla postazione dell'operatore.

La struttura in acciaio inox previene i guasti prematuri dovuti alla ruggine e alla corrosione. Un innovativo sistema di agitazione evita gli accumuli di materiale ed elimina la necessità di un rumoroso motore a vibrazione tradizionale.

Sono disponibili opzioni di montaggio per unità motrici Ventrac specifiche. Sono disponibili opzioni di montaggio universali per un attacco ricevitore da 2" o un attacco a 3 punti categoria uno.

Perché è necessario un Manuale dell'operatore?

Questo manuale è stato realizzato per fornire importanti informazioni relative all'utilizzo e alla manutenzione della macchina in maniera sicura, e per evitare lesioni personali e danni al prodotto. È suddiviso in capitoli per una pratica consultazione delle informazioni ricercate.

Il proprietario di ogni apparecchiatura Ventrac è tenuto a leggere attentamente il Manuale dell'operatore.

La lettura del Manuale dell'operatore sarà utile per acquisire familiarità con i componenti specifici dell'apparecchiatura. In caso di danni o illeggibilità del manuale, sostituirlo immediatamente. Per la sostituzione, rivolgersi al rivenditore Ventrac locale.

Quando si utilizza un attrezzo Ventrac, è indispensabile leggere e seguire le istruzioni relative alla sicurezza e all'utilizzo sia dell'unità motrice che dell'attrezzo utilizzato, per evitare qualunque tipo di rischio durante l'uso.

Le informazioni fornite in questo manuale indicano all'operatore le procedure più sicure per utilizzare la macchina e sfruttarla pienamente. L'inosservanza delle precauzioni di sicurezza elencate in questo manuale può causare lesioni personali e/o danni all'apparecchiatura.

INTRODUZIONE

Utilizzo del manuale

Questo manuale identifica potenziali pericoli e problemi di sicurezza per aiutare l'utente, e le altre persone, ad evitare lesioni personali e/o danni all'apparecchiatura.

La sicurezza deve sempre essere la principale priorità quando si lavora o intervengono operatori inesperti o si utilizza un'apparecchiatura. La probabilità che si verifichino incidenti è maggiore quando non vengono seguite le procedure operative corrette o intervengono operatori inesperti.

DEFINIZIONI DEI SIMBOLI



Questo simbolo indica potenziali pericoli per la salute e per la sicurezza. Indica precauzioni di sicurezza. Riguarda la sicurezza dell'operatore e delle altre persone.

I termini che identificano il livello di criticità in termini di sicurezza sono tre: Pericolo, Avvertenza e Attenzione.

DEFINIZIONE DEI TERMINI DI SEGNALAZIONE

PERICOLO

Indica una situazione di pericolo imminente che, se non evitata, causerà lesioni personali gravi o fatali. Questa parola è riservata ai casi più estremi.

AVVERTENZA

Indica una potenziale situazione di pericolo che, se non evitata, potrebbe causare lesioni personali gravi o fatali.

ATTENZIONE

Indica una potenziale situazione di pericolo che, se non evitata, può causare lesioni personali lievi o moderate e/o danni materiali. Serve anche a mettere in guardia contro pratiche non sicure.

Il presente manuale, inoltre, utilizza due termini per evidenziare maggiormente le informazioni fornite. **ATTENZIONE:** richiama l'attenzione su informazioni meccaniche particolari allo scopo di evitare danni all'apparecchiatura e/o indicare le migliori procedure per la cura e la manutenzione dell'apparecchiatura.

NOTA: evidenzia informazioni di carattere generale che richiedono particolare attenzione.

Nota: in vari punti del presente manuale può essere indicato "orientamento destro" e "orientamento sinistro". Destra e sinistra si riferiscono alla posizione in cui si guarda in avanti dalla postazione dell'operatore.

Glossario del manuale

Unità motrice	Trattore Ventrac o altro dispositivo a motore Ventrac che può essere azionato da solo o con un attrezzo o accessorio.
Attrezzo	Apparecchiatura Ventrac il cui funzionamento richiede un'unità motrice.
Accessorio	Dispositivo che si collega a un'unità motrice o a un attrezzo per estenderne le capacità.
Macchina	Qualunque "attrezzo" o "accessorio" utilizzato assieme a un'unità motrice.

SICUREZZA



Procedure generali di sicurezza per unità motrici, attrezzi e accessori Ventrac



Formazione richiesta

- La responsabilità della corretta formazione degli operatori è esclusivamente a carico del proprietario della macchina.
- Spetta esclusivamente al proprietario/operatore la responsabilità dell'utilizzo di questa macchina e della prevenzione di incidenti o lesioni a sé stesso, ad altre persone o a beni.
- Si raccomanda di non consentire l'uso o la manutenzione a bambini o a personale non formato. L'età dell'operatore può essere limitata da normative locali.
- Prima di utilizzare questa macchina, leggere il manuale dell'operatore e comprenderne il contenuto.
- Qualora l'operatore della macchina non fosse in grado di comprendere questo manuale, la responsabilità di spiegare in modo dettagliato all'operatore il materiale contenuto nel presente manuale spetta al proprietario della macchina.
- Apprendere e comprendere l'uso di tutti i comandi.
- Apprendere come arrestare rapidamente l'unità motrice e gli attrezzi in caso di emergenza.

Requisiti relativi ai Dispositivi di Protezione Individuale (DPI)

- Il proprietario è tenuto a garantire che tutti gli operatori facciano uso di DPI adeguati durante l'utilizzo della macchina. Ogni volta che si utilizza la macchina, indossare i seguenti DPI:
- Occhiali protettivi e cuffie protettive certificati.
- Calzature antiscivolo chiuse.
- Pantaloni lunghi.
- Una maschera antipolvere per ambienti polverosi.
- Possono essere necessari DPI supplementari. Fare riferimento alle procedure di sicurezza relative al prodotto per eventuali requisiti aggiuntivi.

Sicurezza operativa

- Fare in modo di raccogliere capelli lunghi e indumenti larghi. Non indossare gioielli.
- Ispezionare la macchina prima dell'uso. Riparare o sostituire eventuali componenti danneggiati, usurati o mancanti. Assicurarsi che le coperture e le protezioni siano in buone condizioni di funzionamento e correttamente fissati in posizione. Effettuare qualsiasi regolazione necessaria prima di utilizzare la macchina.
- Alcune immagini nel presente manuale possono mostrare protezioni o coperchi aperti o rimossi per illustrare chiaramente le istruzioni. Non è assolutamente consentito l'utilizzo della macchina senza la corretta installazione di questi dispositivi.
- Eventuali alterazioni o modifiche a questa macchina possono ridurre la sicurezza e causare danni alla macchina stessa. Non alterare i dispositivi di sicurezza né operare con le protezioni o i coperchi rimossi.
- Prima di ogni utilizzo, verificare che tutti i comandi funzionino correttamente e ispezionare tutti i dispositivi di sicurezza. Non utilizzare la macchina se i comandi o i dispositivi di sicurezza non sono in corrette condizioni di funzionamento.
- Controllare il funzionamento del freno di stazionamento prima di utilizzare la macchina. Riparare o regolare il freno di stazionamento, se necessario.

SICUREZZA



Procedure di sicurezza generali per unità motrici, attrezzi e accessori Ventrac



- Osservare e seguire tutte le indicazioni riportate sugli adesivi di sicurezza.
- Tutti i comandi devono essere azionati esclusivamente dalla postazione operatore.
- Indossare sempre la cintura di sicurezza se la macchina ha una roll-bar installata e in posizione verticale.
- Verificare che l'attrezzo o l'accessorio sia bloccato o fissato saldamente all'unità motrice prima dell'uso.
- Assicurarsi che tutti gli astanti si trovino a debita distanza dall'unità motrice e dall'attrezzo prima della messa in funzione. Arrestare la macchina se qualcuno entra nell'area di lavoro.
- L'operatore deve sempre prestare attenzione a ciò che accade intorno a sé, senza perdere la concentrazione sull'attività che sta svolgendo. Guardare sempre nella direzione in cui si sta muovendo la macchina.
- Guardare dietro e verso il basso prima di fare retromarcia per essere sicuri di avere via libera.
- Se si urta un oggetto, fermarsi e ispezionare la macchina. Effettuare le eventuali riparazioni necessarie prima di riavviare la macchina.
- Interrompere immediatamente l'attività in caso si sospetti un malfunzionamento dell'apparecchiatura. Un rumore insolito può indicare un guasto all'apparecchiatura o la necessità di manutenzione. Effettuare qualsiasi riparazione necessaria prima di riutilizzare la macchina.
- Se è in dotazione la funzione marce alte/basse, non alternare mai tra marce alte a marce basse mentre si è in pendenza. Portare sempre la macchina su una superficie piana e inserire il freno di stazionamento prima di cambiare tipo di marcia.
- Non lasciare la macchina incustodita mentre è in funzione.
- Parcheggiare sempre la macchina su una superficie piana.
- Spegnerne sempre il motore quando si collega la cinghia di trasmissione dell'attrezzo all'unità motrice.
- Mai lasciare la postazione operatore senza aver prima abbassato l'attrezzo a terra, inserito il freno di stazionamento, spento il motore ed estratto la chiave di accensione. Accertarsi del completo arresto di tutte le parti in movimento prima di scendere.
- Mai lasciare la macchina incustodita senza aver prima abbassato l'attrezzo a terra, inserito il freno di stazionamento, spento il motore ed estratto la chiave di accensione.
- Utilizzare la macchina solo in condizioni di adeguata illuminazione.
- Non utilizzare la macchina in caso di rischio di fulmini.
- Lo scarico del materiale di qualsiasi attrezzo non deve essere mai effettuato in direzione di persone, edifici, animali, veicoli o altri oggetti di valore.
- Il materiale non deve mai essere scaricato contro una parete o un'ostruzione. Il materiale rischia di rimbalzare contro l'operatore.
- Prestare particolare attenzione quando ci si avvicina ad angoli ciechi, arbusti, alberi o altri oggetti che potrebbero ostruire la visuale.
- Non mettere in funzione il motore all'interno di un edificio senza un'adeguata ventilazione.
- Non toccare il motore o la marmitta mentre il motore è in funzione o subito dopo averlo spento. La temperatura di queste aree potrebbe essere tale da causare ustioni.
- Non modificare le impostazioni del regolatore del motore né far funzionare il motore a regimi eccessivi. Il funzionamento del motore a regimi eccessivi può aumentare il rischio di lesioni personali.
- Al fine di ridurre il rischio di incendi, mantenere il vano batteria, il motore e le aree della marmitta privi di erba, foglie, grasso in eccesso e altri materiali infiammabili.

SICUREZZA



Procedure di sicurezza generali per unità motrici, attrezzi e accessori Ventrac



- Liberare l'area di lavoro da oggetti che potrebbero essere urtati o lanciati dalla macchina.
- Tenere persone e animali fuori dall'area di lavoro.
- Ispezionare adeguatamente l'area di lavoro prima della messa in funzione. Non utilizzare la macchina in aree in cui la trazione o la stabilità sono dubbie.
- Ridurre la velocità quando si opera su terreno accidentato.
- L'apparecchiatura può causare lesioni gravi e/o morte se utilizzata in modo improprio. Prima dell'uso, apprendere e comprendere il funzionamento e la sicurezza dell'unità motrice e dell'attrezzo utilizzato.
- Non utilizzare la macchina se non si è in buone condizioni fisiche e mentali, se si può essere distratti da dispositivi personali o se si è sotto l'influenza di qualsiasi sostanza che potrebbe compromettere decisioni, destrezza o giudizio.
- I bambini sono attratti dall'attività delle macchine. Prestare attenzione ai bambini e non consentire loro di entrare nell'area di lavoro. Spegnerne la macchina se un bambino entra nell'area di lavoro.
- Unità motrici, attrezzi e accessori non sono progettati o intesi per il transito su carreggiate pubbliche. Non utilizzare né viaggiare mai su strade pubbliche o autostrade.
- Operare con le luci di sicurezza quando si lavora in prossimità delle carreggiate.
- Rallentare e procedere con cautela quando si guida su strade o in prossimità di carreggiate con traffico. Fermarsi prima di attraversare strade o marciapiedi. Procedere con cautela in prossimità di aree o oggetti che possono occultare la visuale.

Non fare salire passeggeri

- Sull'unità motrice può salire esclusivamente l'operatore. Non fare salire passeggeri.
- Non fare mai salire passeggeri su attrezzi o accessori.

Utilizzo in pendenza

- Le pendenze possono causare perdita di controllo e incidenti di ribaltamento, con conseguenti lesioni gravi o mortali. Acquisire familiarità con il freno di stazionamento di emergenza, insieme ai comandi dell'unità motrice e alle loro funzioni.
- Se l'unità motrice è dotata di una roll-bar ribaltabile, è necessario bloccarla in posizione verticale quando si opera su qualsiasi pendenza.
- Utilizzare le marce basse (se in dotazione) quando si utilizza la macchina su pendenze superiori a 15 gradi.
- Non eseguire arresti o avvii bruschi durante l'uso in pendenza.
- Non alternare mai tra marce alte e marce basse mentre si è in pendenza. Portare sempre l'unità motrice su una superficie piana e inserire il freno di stazionamento prima di cambiare tipo di marcia o mettere l'unità motrice in folle.
- Fattori quali superfici bagnate e terreno sconnesso tendono a ridurre il livello di sicurezza. Non guidare in zone in cui la macchina potrebbe perdere trazione o ribaltarsi.
- Prestare attenzione ai pericoli nascosti nel terreno.
- Stare lontano da scarpate, fossati e argini.
- Evitare curve strette durante l'uso in pendenza.
- La trazione di carichi su terreni collinari riduce la sicurezza. È responsabilità del proprietario/operatore determinare i carichi che possono essere gestiti in sicurezza in pendenza.

SICUREZZA



Procedure di sicurezza generali per unità motrici, attrezzi e accessori Ventrac



- Trasportare la macchina con l'attrezzo abbassato o vicino al suolo per migliorare la stabilità.
- Durante l'uso in pendenza, guidare in salita o discesa ogniqualvolta è possibile. Se è necessario effettuare curve durante la guida lungo zone in pendenza, ridurre la velocità e sterzare lentamente nella direzione della discesa.
- Assicurarsi che la riserva di carburante sia sufficiente per il funzionamento continuo. Si raccomanda una quantità minima di mezzo serbatoio di carburante.

Trasporto su autocarro o rimorchio

- Prestare attenzione durante il carico o lo scarico della macchina su un autocarro o un rimorchio.
- Utilizzare rampe a massima larghezza per caricare la macchina su un autocarro o un rimorchio.
- Il freno di stazionamento non è sufficiente per bloccare la macchina durante il trasporto. Bloccare saldamente l'unità motrice e/o l'attrezzo al veicolo di trasporto utilizzando sistematicamente cinghie, catene, cavi o funi. Le cinghie anteriori e posteriori devono essere rivolte verso il basso e verso l'esterno della macchina.
- Interrompere l'alimentazione del carburante all'unità motrice durante il trasporto su un autocarro o un rimorchio.
- Se in dotazione, posizionare l'interruttore di esclusione della batteria in posizione Off per interrompere l'alimentazione elettrica.

Manutenzione

- Preservare la leggibilità degli adesivi di sicurezza. Rimuovere ogni traccia di grasso, sporcizia e detriti dagli adesivi di sicurezza e dalle etichette di istruzioni.
- Se gli adesivi sono sbiaditi, illeggibili o mancanti, contattare immediatamente il rivenditore per la sostituzione.
- Quando si installano nuovi componenti, accertarsi che sui componenti sostitutivi siano apposti gli adesivi di sicurezza vigenti.
- Se è necessario sostituire un componente, utilizzare solo pezzi di ricambio originali Ventrac.
- Posizionare sempre l'interruttore di esclusione della batteria in posizione Off o scollegare la batteria prima di eseguire qualsiasi riparazione. Scollegare prima il terminale negativo e in seguito il terminale positivo. Ricollegare prima il terminale positivo e in seguito il terminale negativo.
- Mantenere debitamente serrati tutti i bulloni, dadi, viti e altri dispositivi di fissaggio.
- Mantenere sempre l'attrezzo abbassato a terra, inserire il freno di stazionamento, spegnere il motore ed estrarre la chiave di accensione. Prima di procedere a qualsiasi operazione di pulizia, ispezione, regolazione o riparazione, accertarsi che tutte le parti in movimento siano completamente arrestate.
- Se l'unità motrice, l'attrezzo o l'accessorio richiedono riparazioni o regolazioni non indicate nel manuale dell'operatore, portare l'unità motrice, l'attrezzo o l'accessorio presso un rivenditore Ventrac autorizzato per gli interventi necessari.
- Non eseguire mai interventi di manutenzione sull'unità motrice e/o sull'attrezzo se quando qualcuno è presente nella postazione operatore.
- Indossare sempre occhiali protettivi durante la manipolazione della batteria.
- Controllare regolarmente la tenuta e l'usura delle linee del carburante. Serrarle o ripararle a seconda delle necessità.
- Al fine di ridurre il rischio di incendi, mantenere il vano batteria, il motore e le aree della marmitta privi di erba, foglie e grasso in eccesso.
- Non toccare il motore, la marmitta o altri componenti dello scarico mentre il motore è in funzione o subito dopo averlo spento. La temperatura di queste aree potrebbe essere tale da causare ustioni.

SICUREZZA



Procedure di sicurezza generali per unità motrici, attrezzi e accessori Ventrac



- Lasciare raffreddare il motore prima di immagazzinarlo e non immagazzinarlo in prossimità di fiamme libere.
- Non modificare le impostazioni del regolatore del motore né far funzionare il motore a regimi eccessivi. Il funzionamento del motore a regimi eccessivi può aumentare il rischio di lesioni personali.
- Le molle possono contenere energia immagazzinata. Prestare attenzione durante il disinserimento o la rimozione di molle e/o componenti caricati a molla.
- Un'ostruzione o un blocco in un sistema di azionamento o parti mobili/rotanti può causare un accumulo di energia immagazzinata. Alla rimozione dell'ostruzione o del blocco, il sistema di azionamento o le parti mobili/rotanti possono muoversi improvvisamente. Non tentare di rimuovere un'ostruzione o un blocco con le mani. Tenere mani, piedi e indumenti lontani da tutte le parti azionate da motore.

Sicurezza del carburante

- Al fine di evitare lesioni personali o danni materiali, maneggiare il carburante con la massima cautela. Il carburante è estremamente infiammabile e i vapori sono esplosivi.
- Evitare di rifornire di carburante la macchina mentre si fuma o in prossimità di fiamme o scintille.
- Rifornire sempre la macchina all'aperto.
- Non immagazzinare la macchina o il contenitore del carburante in ambienti chiusi dove potrebbe entrare a contatto con fumi o fiamme libere, scintille o fiamme pilota.
- Conservare il carburante esclusivamente in un contenitore approvato. Tenere fuori dalla portata dei bambini.
- Non riempire mai i contenitori all'interno di un veicolo o sul pianale di un autocarro o di un rimorchio con un rivestimento in plastica. Posizionare sempre i contenitori a terra lontano dal veicolo prima di riempirli.
- Rimuovere la macchina dall'autocarro o dal rimorchio e fare rifornimento a terra. Se ciò non è possibile, rifornire la macchina utilizzando un contenitore portatile, anziché un erogatore di carburante.
- Non rimuovere mai il tappo del carburante né aggiungere carburante mentre il motore è acceso. Lasciare raffreddare il motore prima di fare rifornimento.
- Non rimuovere mai il tappo del carburante mentre si è in pendenza. Rimuovere il tappo del carburante solo quando la macchina è parcheggiata su una superficie piana.
- Riposizionare saldamente il tappo del serbatoio del carburante e il tappo del contenitore.
- Non riempire eccessivamente il serbatoio del carburante. Riempire solo fino alla parte inferiore del collo del bocchettone, non riempire completamente il collo del bocchettone. Un riempimento eccessivo del serbatoio del carburante potrebbe causare l'ingolfamento del motore, perdite di carburante dal serbatoio e/o danni al sistema di controllo delle emissioni.
- In caso di fuoriuscita di carburante, non tentare di avviare il motore. Allontanare l'unità motrice dalla fuoriuscita di carburante ed evitare di creare qualsiasi fonte di accensione fino a quando i vapori del carburante non si saranno dissipati.
- Se il serbatoio del carburante deve essere svuotato, svuotarlo all'aperto in un contenitore approvato.
- Controllare regolarmente la tenuta e l'usura delle linee del carburante. Serrarle o ripararle a seconda delle necessità.
- L'impianto di alimentazione è dotato di una valvola di arresto. Escludere l'erogazione di carburante durante il trasporto della macchina da un posto all'altro, quando si parcheggia la macchina al chiuso o durante la manutenzione dell'impianto di alimentazione.

SICUREZZA



Procedure di sicurezza generali per unità motrici, attrezzi e accessori Ventrac



Sicurezza idraulica

- Assicurarsi che i collegamenti idraulici siano ben saldi e che tutti i flessibili e i tubi idraulici siano in buone condizioni. Riparare eventuali perdite e sostituire eventuali flessibili o tubi danneggiati o deteriorati prima di avviare la macchina.
- Possono verificarsi perdite idrauliche ad alta pressione. Le perdite idrauliche richiedono particolare cautela e attenzione.
- Utilizzare un pezzo di cartone e una lente d'ingrandimento per individuare perdite idrauliche sospette.
- Tenere il corpo e le mani lontano da fori o ugelli che espellono fluido idraulico ad alta pressione. Se il fluido idraulico che fuoriesce ad alta pressione entra a contatto con la pelle può provocare gravi lesioni, con conseguenti gravi complicanze e/o infezioni secondarie in caso di mancato trattamento. In caso di contatto del fluido idraulico con la pelle, rivolgersi immediatamente a un medico, indipendentemente dalla gravità della lesione.
- L'impianto idraulico può contenere energia immagazzinata. Prima di eseguire interventi di manutenzione o riparazione sull'impianto idraulico, rimuovere eventuali attrezzi, inserire il freno di stazionamento, disinserire il sistema di trasferimento del peso (se in dotazione), spegnere il motore ed estrarre la chiave di accensione. Per scaricare la pressione sull'impianto idraulico ausiliario, spegnere il motore dell'unità motrice e spostare la leva di comando idraulico a sinistra e a destra prima di scollegare gli attacchi rapidi idraulici ausiliari.

SICUREZZA



Procedure di sicurezza SA250



- Lo spargitore deve essere fissato correttamente all'unità motrice prima di azionare motrice e spargi semi-concimi.
- Non superare mai le raccomandazioni nelle tabelle di capacità di peso nella sezione Funzionamento, che indica il peso del materiale che può essere utilizzato con diversi attrezzi anteriori. Il superamento delle raccomandazioni di peso per l'attrezzo anteriore può comportare una perdita di sterzaggio o trazione delle ruote anteriori.
- Se si utilizza lo spargitore in combinazione con un veicolo non realizzato da Ventrac, non superare il peso lordo del veicolo previsto dal produttore. Il sovraccarico può determinare una gestione imprevedibile e/o non sicura del veicolo e può causare danni all'apparecchiatura. Consultare il manuale del proprietario del veicolo per assicurarsi che l'installazione dell'apparecchiatura aftermarket non renda nulla la garanzia di fabbrica del produttore.
- Non utilizzare un'unità motrice Ventrac con lo spargitore SA250 su pendenze superiori a 10 gradi. Il funzionamento su pendenze superiori a 10 gradi può comportare una perdita di sterzaggio o trazione delle ruote anteriori. Se si utilizza lo spargitore in combinazione con un veicolo non realizzato da Ventrac, la valutazione della pendenza dipende dal veicolo in uso. È responsabilità del proprietario o dell'operatore determinare e seguire i valori nominali di capacità e pendenza per qualsiasi veicolo non prodotto da Ventrac.
- Non utilizzare lo spargitore a temperature inferiori a -29 °C o superiori a 10 °C.
- Non tentare di rimuovere lo spargitore dall'unità motrice mentre nella tramoggia dello spargitore è presente del materiale.
- Quando possibile, utilizzare una gru o un carrello elevatore a forche per sollevare lo spargitore. Se lo spargitore deve essere sollevato manualmente, chiedere assistenza a qualcuno.
- Prima di tentare di eliminare un'ostruzione o svuotare manualmente la tramoggia, scollegare lo spargitore dall'alimentazione del veicolo per evitare un avviamento accidentale.
- Assicurarsi sempre che il personale stia a distanza da aree pericolose durante l'uso dell'apparecchiatura.
- Non utilizzare lo spargitore con corpi estranei o materiali non idonei allo sghiacciamento. Lo spargitore è progettato solo per l'uso con materiali di sghiacciamento.
- Leggere le istruzioni di installazione prima di collegare il cablaggio a una fonte di alimentazione o una messa a terra.
- Non giuntare nessun altro dispositivo nel cablaggio.
- Lo spargitore SA250 non è progettato per l'uso con i sistemi di vibrator/agitatori aftermarket.

SICUREZZA

Adesivi di sicurezza

È obbligatorio mantenere i seguenti adesivi di sicurezza sull'attrezzo.

Mantenere tutti gli adesivi di sicurezza in buone condizioni di leggibilità. Rimuovere tutto il grasso, lo sporco e i detriti dagli adesivi di sicurezza e dalle etichette di istruzioni. Se gli adesivi sono sbiaditi, illeggibili o mancanti, rivolgersi immediatamente al rivenditore per la sostituzione.

In caso di installazione di nuovi componenti, accertarsi che gli attuali adesivi di sicurezza vengano applicati sui componenti sostitutivi.

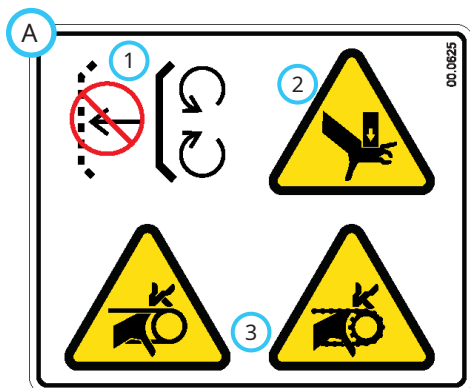
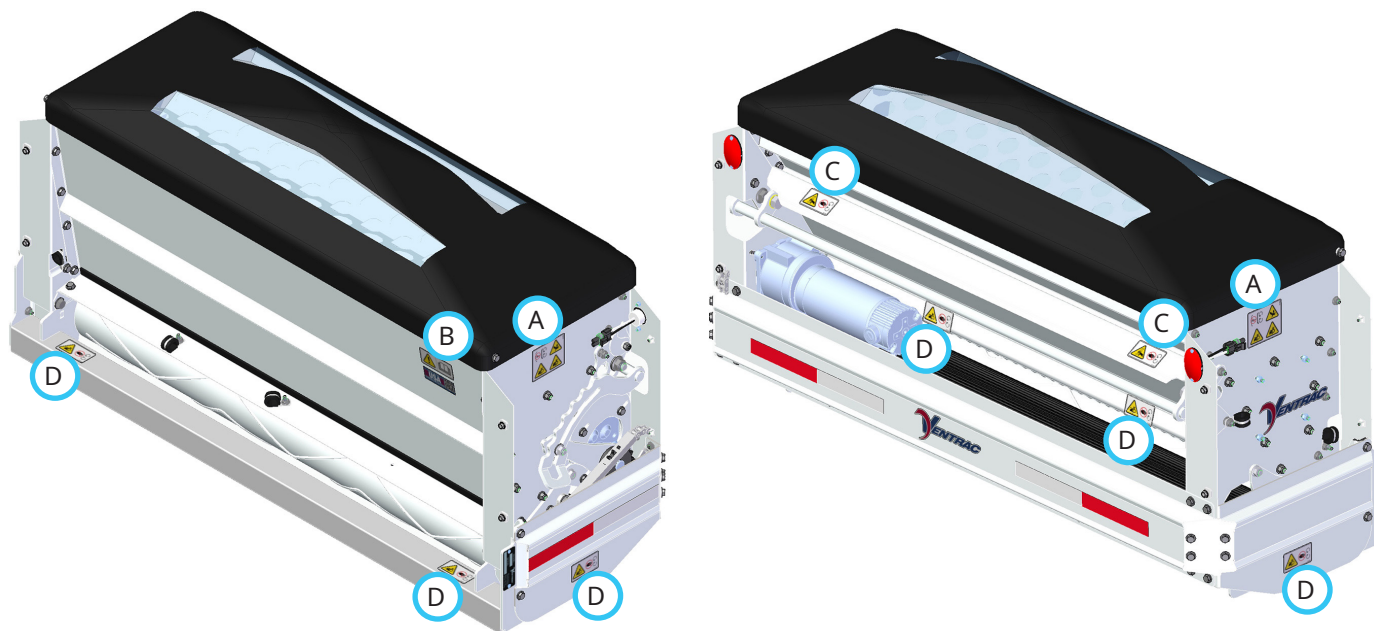

1. Schermatura mancante - non utilizzare la macchina.
2. Pericolo di pizzicamento o schiacciamento
3. Impigliamento delle dita o delle mani.

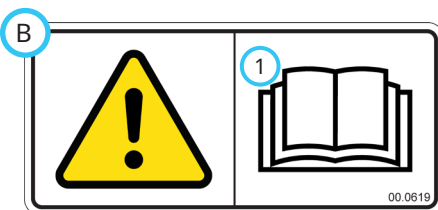

1. Leggere il manuale dell'operatore.



1. Attenzione - punto di schiacciamento. Rimanere a distanza dalle parti in movimento.



1. Intrappolamento delle dita o delle mani.
2. Rimanere a distanza dalle parti in movimento.

Adesivo	Descrizione	Codice	Quantità
A	Schermatura mancante	00.0625	2
B	Leggere il manuale dell'operatore	00.0619	1
C	Avvertenza, punto di presa	00.0364	2
D	Pericolo di impigliamento di dita/mano	00.0631	6

INSTALLAZIONE

Kit di installazione SA250

Ventrac produce una varietà di kit di installazione differenti per lo spargitore SA250. Questi spaziano dai kit di installazione per unità motrici Ventrac specifiche, a kit di installazione universali per l'uso su unità motrici non Ventrac, dotate di un attacco ricevitore da 2" o di un attacco a tre punti categoria 1.

Lo spargitore deve essere installato seguendo le istruzioni per il kit di installazione specifico. Il seguente elenco include il codice del kit, l'applicazione del kit e il codice della scheda di istruzioni. Se occorrono istruzioni di installazione, fare riferimento all'elenco e contattare il distributore per una scheda di istruzioni sostitutiva.

Codice	Descrizione dell'articolo	Numero della scheda di istruzioni
70.8140	Kit di installazione per unità motrici Ventrac 4100, 4200, 4500 e 4520	09.700198
70.8141	Kit di installazione per unità motrici Ventrac 3400	09.700199
70.8151	Kit di installazione per unità motrici Ventrac 3100 e 3200	09.700200
70.8142	Kit di installazione universale per l'uso con un ricevitore standard da 2"*	09.700201
70.8143	Kit di installazione universale per l'uso con un attacco a tre punti categoria 1*	09.700202

*Prima di installare lo spargitore su un veicolo non prodotto da Ventrac, assicurarsi che il veicolo sia in grado di fornire il corretto amperaggio allo spargitore. Fare riferimento alla sezione Specifiche di questo manuale per l'amperaggio dello spargitore.

COMANDI OPERATIVI

Trasmettitore (telecomando)

Il trasmettitore con telecomando funziona con l'unità controller (ricevitore) per comandare senza fili il funzionamento dello spargitore.



Il pulsante n° 6 corrisponde alla modalità impulso, che attiva la velocità massima per il tempo in cui viene premuto il pulsante. Al rilascio del pulsante, il controller tornerà all'impostazione di velocità selezionata in precedenza.

Per arrestare lo spargitore, premere il pulsante corrispondente all'impostazione della velocità corrente. Questo arresterà lo spargitore senza spegnere il controller, permettendo all'operatore di riavviare lo spargitore premendo il pulsante della velocità desiderata.

Premendo il pulsante Off, lo spargitore si arresterà e il controller si spegnerà. Una volta spento il controller, questo dovrà essere riavviato utilizzando il pulsante On del telecomando, poi premendo l'impostazione della velocità desiderata.

Il telecomando è dotato di un indicatore di batteria scarica (B) per notificare l'operatore che è il momento di sostituire la batteria.

Cinghia del coperchio della tramoggia

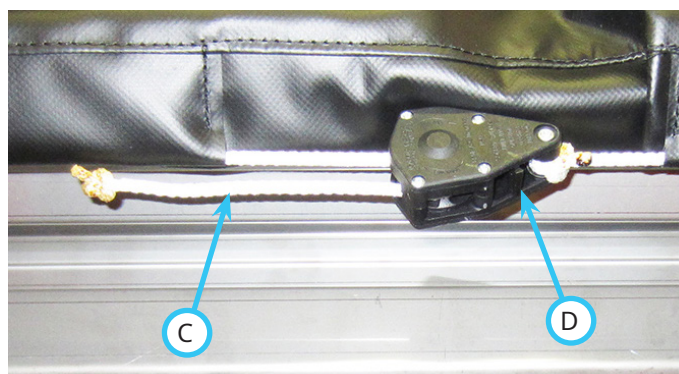

Dopo aver posizionato il coperchio della tramoggia sulla tramoggia stessa, estrarre il cavo (C) per fissare il coperchio in posizione. Spingere il fermo a cricchetto (D) per rilasciare il cavo e rimuovere la copertura.

Tenere premuto il pulsante On fino a quando l'indicatore di alimentazione (A) non lampeggia (circa 1 secondo) per accendere la centralina.

Il controller è dotato di cinque impostazioni di velocità. Per avviare lo spargitore, selezionare l'impostazione di velocità desiderata (1-5). Il pulsante n° 1 corrisponde all'impostazione di velocità minima e il pulsante n° 5 corrisponde all'impostazione di velocità massima. La/e spia/e di indicazione per l'impostazione di velocità selezionata si illuminerà/illumineranno per mostrare la velocità selezionata.

FUNZIONAMENTO GENERALE

Ispezione giornaliera

AVVERTENZA

Prima di ispezionare i componenti o tentare qualunque riparazione o regolazione, inserire sempre il freno di stazionamento, spegnere il motore dell'unità motrice, rimuovere la chiave di accensione e accertarsi che tutte le parti mobili si siano arrestate completamente.

1. Parcheggiare la macchina su una superficie piana, con il motore spento e tutti i fluidi raffreddati.
2. Eseguire un'ispezione visiva dell'unità motrice e dell'attrezzo. Individuare eventuali bulloni allentati o mancanti, componenti danneggiati o segni di usura.
3. Assicurarsi che i collegamenti elettrici siano serrati e puliti.
4. Controllare per garantire che nella tramoggia non vi siano inceppamenti.

Collegamento (attacco ricevitore)

ATTENZIONE

Se possibile, utilizzare una gru o un carrello elevatore a forche per sollevare lo spargitore. Se lo spargitore deve essere sollevato manualmente, farsi aiutare da un assistente.

1. Parcheggiare l'unità motrice su una superficie piana.
2. Inserire il freno di stazionamento, spegnere il motore e rimuovere la chiave di accensione.
3. Sollevare lo spargitore (con assistenza) e far scorrere l'attacco dello spargitore nel tubo ricevitore dell'attacco sull'unità motrice. Fissare in posizione con un perno con testa e una coppiglia.
4. Collegare la spina elettrica sul cablaggio dello spargitore al connettore dell'unità motrice.

Scollegamento (attacco ricevitore)

ATTENZIONE

Non tentare di rimuovere lo spargitore dall'unità motrice mentre nella tramoggia dello spargitore è ancora presente del materiale.

1. Parcheggiare l'unità motrice su una superficie piana.
2. Inserire il freno di stazionamento, spegnere il motore e rimuovere la chiave di accensione.
3. Scollegare il cablaggio dello spargitore dal connettore dell'unità motrice.
4. Rimuovere il perno con testa dal tubo ricevitore dell'attacco, sollevare lo spargitore (con assistenza) e far scorrere l'attacco dello spargitore fuori dal tubo ricevitore.

Collegamento (attacco a 3 punti)

ATTENZIONE

Se possibile, utilizzare una gru o un carrello elevatore a forche per sollevare lo spargitore. Se lo spargitore deve essere sollevato manualmente, farsi aiutare da un assistente.

1. Parcheggiare l'unità motrice su una superficie piana.
2. Inserire il freno di stazionamento, spegnere il motore e rimuovere la chiave di accensione.
3. Inserire i perni dei bracci di sollevamento nelle sfere rotanti sui bracci di sollevamento a 3 punti e fissare con cardini.
4. Inserire l'attacco superiore a 3 punti nella piastra dell'attacco superiore, installare il perno dell'attacco superiore e fissare con un cardine.
5. Collegare la spina elettrica sul cablaggio dello spargitore al connettore dell'unità motrice.

Scollegamento (attacco a 3 punti)

ATTENZIONE

Non tentare di rimuovere lo spargitore dall'unità motrice mentre nella tramoggia dello spargitore è ancora presente del materiale.

1. Parcheggiare l'unità motrice su una superficie piana.
2. Inserire il freno di stazionamento, spegnere il motore e rimuovere la chiave di accensione.
3. Scollegare il cablaggio dello spargitore dal connettore dell'unità motrice.
4. Rimuovere il perno dell'attacco superiore dalla piastra dell'attacco superiore.
5. Rimuovere i cardini dai perni dei bracci di sollevamento e far scorrere i perni dei bracci di sollevamento fuori dalle relative sfere rotanti per rimuoverli.

FUNZIONAMENTO GENERALE

Caricamento dello spargitore

AVVERTENZA

Se si utilizza lo spargitore in combinazione con un'unità motrice non realizzata da Ventrac, non superare il peso lordo del veicolo previsto dal produttore.

Non sovraccaricare lo spargitore o l'unità motrice. Il sovraccarico determinerà una gestione imprevedibile e/o non sicura del veicolo e può causare danni all'apparecchiatura.

Utilizzare la tabella seguente per calcolare il peso dei materiali. I pesi dei materiali sono una media per i materiali secchi.

Materiale	Peso per piede cubo (0,28 m ³)
Salgemma	1200 kg - 1350 kg
Mix di sabbia/sale	1500 kg - 1950 kg
Capacità massima dello spargitore (volume)	
Standard	Con prolunga della tramoggia
0,142 m ³	0,017 m ³
Capacità massima dello spargitore (peso)	
Standard	Con prolunga della tramoggia
91 kg	181 kg

Utilizzare le tabelle seguenti per determinare la capacità di peso ammissibile dello spargitore in combinazione con varie configurazioni dell'unità motrice Ventrac e dell'attrezzo.

AVVERTENZA

Il superamento della capacità di peso indicata per la combinazione di unità motrice e attrezzo può comportare una perdita di sterzaggio o trazione delle ruote anteriori.

Unità motrice Ventrac serie 3000 (senza cabina) [®]			
Attrezzo sul davanti dell'unità motrice		Capacità dello spargitore	
		Standard	con tramoggia est. ^{&}
HE482	Slip Scoop	*	Non applicabile
KD482	Lama per bulldozer da 122 cm	*	Non applicabile
KD602	Lama per bulldozer da 153 cm	45 kg [#]	Non applicabile
KD722	Lama per bulldozer da 183 cm	45 kg [#]	Non applicabile
KV552	Lama a V da 140 cm	68 kg [#]	Non applicabile
LB540	Spazzatrice elettrica	68 kg [#]	Non applicabile
LX423	Turboneve	91 kg [^]	Non applicabile

Unità motrice Ventrac serie 3000 (con cabina) [®]			
Attrezzo sul davanti dell'unità motrice		Capacità dello spargitore	
		Standard	con tramoggia est. ^{&}
HE482	Slip Scoop	45 kg [#]	Non applicabile
KD482	Lama per bulldozer da 122 cm	45 kg [#]	Non applicabile
KD602	Lama per bulldozer da 153 cm	68 kg [#]	Non applicabile
KD722	Lama per bulldozer da 183 cm	68 kg [#]	Non applicabile
KV552	Lama a V da 140 cm	91 kg [^]	Non applicabile
LB540	Spazzatrice elettrica	91 kg [^]	Non applicabile
LX423	Turboneve	91 kg [^]	Non applicabile

[®]Se l'unità motrice è dotata di zavorre opzionali, le zavorre devono essere rimosse dall'unità motrice.

*Gli attrezzi di peso inferiore a 91 kg non sono raccomandati per l'uso con lo spargitore in questa configurazione.

[&]Trasferimento di peso impostato sull'impostazione media.

[^]Trasferimento di peso impostato sull'impostazione alta.

[&]La prolunga della tramoggia non deve essere utilizzata su unità motrici Ventrac serie 3000.

Unità motrice Ventrac serie 4000 (senza cabina)			
Attrezzo sul davanti dell'unità motrice		Capacità dello spargitore	
		Standard	con tramoggia est. ^{&}
HE482	Slip Scoop	91 kg ^{&}	136 kg ^{&}
KD482	Lama per bulldozer da 122 cm	91 kg ^{&}	136 kg ^{&}
KD602	Lama per bulldozer da 153 cm	91 kg ^{&}	159 kg ^{&}
KD722	Lama per bulldozer da 183 cm	91 kg ^{&}	159 kg ^{&}
KV552	Lama a V da 140 cm	91 kg ^{&}	181 kg ^{&}
KJ520	Spazzatrice elettrica	91 kg [^]	181 kg [^]
HB580	Spazzatrice elettrica	91 kg [^]	181 kg [^]
KX480	Turboneve	91 kg [^]	181 kg [^]
KX523	Turboneve	91 kg [^]	181 kg [^]

Unità motrice Ventrac serie 4000 (con cabina) ^{&}			
Attrezzo sul davanti dell'unità motrice		Capacità dello spargitore	
		Standard	con tramoggia est. ^{&}
HE482	Slip Scoop	68 kg	68 kg
KD482	Lama per bulldozer da 122 cm	68 kg	68 kg
KD602	Lama per bulldozer da 153 cm	91 kg	91 kg
KD722	Lama per bulldozer da 183 cm	91 kg	91 kg
KV552	Lama a V da 140 cm	91 kg	113 kg
KJ520	Spazzatrice elettrica	91 kg [^]	181 kg [^]
HB580	Spazzatrice elettrica	91 kg [^]	181 kg [^]
KX480	Turboneve	91 kg [^]	181 kg [^]
KX523	Turboneve	91 kg [^]	181 kg [^]

[&]Le zavorre posteriori devono essere rimosse dall'unità motrice.

[^]Trasferimento di peso impostato su alto (massimo).

FUNZIONAMENTO GENERALE

1. Parcheggiare l'unità motrice su una superficie piana e spegnere il controller dello spargitore.
2. Inserire il freno di stazionamento, spegnere il motore e rimuovere la chiave di accensione.
3. Aprire il coperchio della tramoggia.
4. Versare o introdurre con una pala la quantità corretta di materiale di scioglimento del ghiaccio nella tramoggia dello spargitore.
5. Riposizionare e fissare il coperchio della tramoggia.

Orientamento dello spargitore

AVVERTENZA

Non utilizzare l'unità motrice e lo spargitore su pendenze superiori a 10 gradi. Il funzionamento su pendenze superiori a 10 gradi può comportare una perdita di sterzaggio o trazione delle ruote anteriori. Non superare 16 km/h quando si utilizza lo spargitore. Spegnere sempre il controller dello spargitore prima di riempire la tramoggia con il materiale. Prima di lavorare sullo spargitore per qualsiasi motivo, spegnere il controller dello spargitore e scollegare lo spargitore dall'alimentazione del veicolo.

Premere il pulsante On sul trasmettitore del telecomando per accendere il controller. Quando in posizione per avviare lo spargitore, premere il pulsante della velocità desiderata per avviare lo spargitore. La velocità dello spargitore può essere modificata in qualsiasi momento selezionando il pulsante della velocità desiderata.

ATTENZIONE

La velocità dell'unità motrice, il tipo di materiale utilizzato, il contenuto di umidità del materiale e il tasso di applicazione desiderato determineranno la velocità del controller necessaria e le impostazioni della sponda dello spargitore. Se non è possibile ottenere l'applicazione desiderata utilizzando le opzioni di velocità del controller, è necessario regolare le impostazioni della sponda. Fare riferimento alla sezione Regolazione sponda per le istruzioni sulla regolazione.

Se è necessario più materiale in un'area ristretta, tenere premuto il pulsante di impulso (n° 6) per aumentare il tasso di applicazione azionando lo spargitore alla massima velocità. Rilasciare il pulsante di impulso per tornare alla velocità selezionata dello spargitore.

NOTA: la funzione di impulso funzionerà solo quando il controller è impostato su una velocità inferiore alla massima (n° 5).

Per interrompere lo spargimento solo per un breve periodo, premere il pulsante della velocità corrente. Premere il pulsante della velocità desiderata per riavviare lo spargitore.

Tra un'attività e l'altra, spegnere il controller dello spargitore premendo il pulsante Off sul telecomando.

Il controller dello spargitore si spegnerà automaticamente dopo 30 minuti di assenza di attività del telecomando.

ATTENZIONE

Non lasciare mai i materiali nella tramoggia per periodi di tempo prolungati, dal momento che i prodotti per lo scioglimento del ghiaccio sono igroscopici, per cui attireranno l'umidità atmosferica e si induriranno.

Quando lo spargimento è completo, svuotare la tramoggia dello spargitore per evitare l'indurimento o la formazione di grumi di materiale di scioglimento del ghiaccio all'interno della tramoggia.

Tassi di applicazione

L'uso di eccessive quantità di prodotti per lo scioglimento del ghiaccio aumentano il costo del trattamento e possono danneggiare la vegetazione a causa del deflusso dei materiali. Per questi motivi, è meglio utilizzare la quantità minima di materiale necessaria a ottenere i risultati desiderati.

Tabella della frequenza kg/minuto

Materiale	Tasso minimo	Tasso massimo
Salgemma (in sacchetto)	1,8 kg/minuto	27,2 kg/minuto
Salgemma (sfuso)	2,3 kg/minuto	34 kg/minuto
Ice B Gone	4,5 kg/minuto	27,2 kg/minuto
Pellet di cloruro di calcio	5,4 kg/minuto	20,4 kg/minuto

Calcolo del tasso

A = libbre al minuto

S = velocità (Mph)

R = libbre per 1.000 piedi quadrati (93 metri quadrati)

La formula per calcolare le libbre per 1.000 piedi quadrati dalle libbre misurate al minuto è:

$$R = 3,409 \times \frac{A}{S}$$

La formula per calcolare le libbre al minuto dalle libbre desiderate per 1.000 piedi quadrati è:

$$A = \frac{R \times S}{3,409}$$

FUNZIONAMENTO GENERALE

Regolazione della sponda

AVVERTENZA

Prima di apportare modifiche allo spargitore, spegnere il controller dello spargitore e scollegare lo spargitore dall'alimentazione del veicolo.

ATTENZIONE

Per evitare il grippaggio, si raccomanda di utilizzare strumenti manuali e un lubrificante per filettature durante il serraggio dei dispositivi di fissaggio in acciaio inox. Non utilizzare utensili ad aria o elettrici, dal momento che aumentano il rischio di grippaggio.

È possibile apportare due diverse regolazioni alla sponda. L'attacco della sponda (A) può essere regolato sul braccio (B) del bilanciante di controllo della sponda, per aumentare o diminuire la quantità di corsa della sponda per ciascun giro del motore.

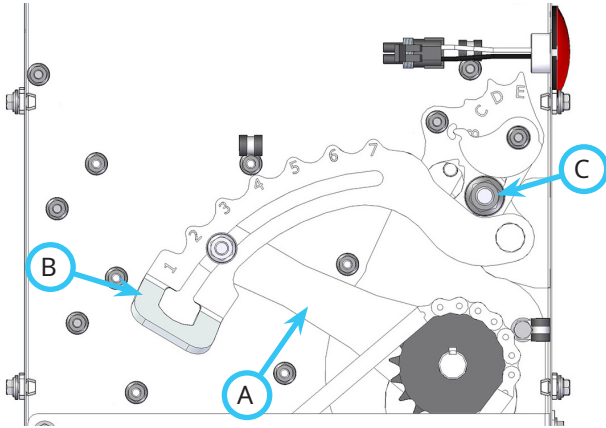

È possibile regolare i bulloni di montaggio del bilanciante di controllo della sponda (C) per aumentare o diminuire l'apertura complessiva della sponda.

Se è necessario apportare regolazioni al tasso di applicazione, regolare prima l'attacco della sponda. Se le regolazioni dell'attacco della sponda non sono sufficienti per ottenere il risultato desiderato, regolare la posizione del bilanciante di controllo della sponda.

Regolazione della corsa della sponda

1. Rimuovere il coperchio sul lato sinistro dello spargitore.
2. Allentare il dado che fissa l'attacco della sponda al braccio del bilanciante di controllo della sponda.
3. Fare scorrere l'attacco della sponda alla posizione desiderata (l'impostazione n° 1 corrisponde alla quantità minima di corsa della sponda alla portata minima, l'impostazione n° 7 corrisponde alla quantità massima di corsa della sponda alla portata massima).
4. Serrare nuovamente il dado alla coppia di 42 N·m.
5. Rimontare il coperchio sul lato sinistro.

Regolazione dell'apertura della sponda

1. Rimuovere entrambi i coperchi sinistro e destro.
2. Prendere nota della posizione delle piastre degli indicatori della sponda di sinistra e destra (D).

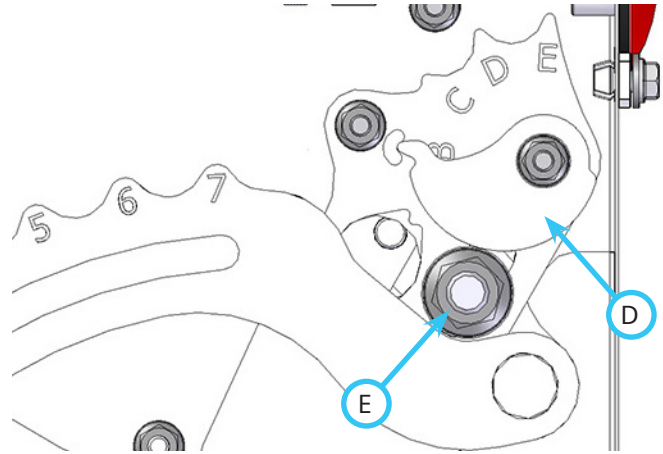

3. Allentare i dadi (E) che fissano il bilanciante di controllo della sponda ai pannelli terminali e alle piastre dell'induttore.
4. Far scorrere verso l'alto o il basso il bilanciante di controllo della sponda alla posizione desiderata (l'impostazione A corrisponde all'apertura minima della sponda con la quantità minima di flusso di materiale, l'impostazione E corrisponde all'apertura massima della sponda con la quantità massima di flusso di materiale).

ATTENZIONE

Verificare per garantire che vi sia spazio tra il fondo della sponda e il rotore.

Se la sponda è a contatto con il rotore, quest'ultimo potrebbe incepparsi e causare danni al motore o al controller.

5. Serrare leggermente i dadi del bilanciante di controllo della sponda. Ruotare le piastre degli indicatori di sinistra e destra verso il basso, fino a quando non poggiano contro le rondelle sui bulloni di montaggio del bilanciante di controllo della sponda. Controllare le impostazioni delle piastre degli indicatori di sinistra e destra. Se gli indicatori sono allineati (ad es. entrambi nella linguetta per l'impostazione C), allora l'albero del bilanciante è a livello. Se le piastre degli indicatori non sono allineate, regolare un'estremità del bilanciante di controllo della sponda fino a quando le piastre degli indicatori non sono allineate.
6. Una volta allineate entrambe le piastre degli indicatori, serrare i dadi a 102 N·m.
7. Rimontare i coperchi sul lato sinistro e destro.

MANUTENZIONE

⚠ AVVERTENZA

Prima di ispezionare i componenti o tentare qualunque riparazione o regolazione, inserire sempre il freno di stazionamento, spegnere il motore dell'unità motrice, rimuovere la chiave di accensione e accertarsi che tutte le parti mobili si siano arrestate completamente.

Prima di tentare di effettuare riparazioni o regolazioni allo spargitore, spegnere il controller e scollegare lo spargitore dall'alimentazione del veicolo.

Quando è necessaria una revisione, effettuarla in un'area protetta. Non utilizzare utensili elettrici sotto la pioggia o la neve, a causa del pericolo di scosse elettriche o infortuni.

Effettuare la revisione in un'area ben illuminata e mantenere l'area di revisione pulita per contribuire a evitare incidenti.

Leggere le etichette dei poli prima di collegare il cablaggio a una fonte di alimentazione o una messa a terra.

ATTENZIONE

Il controller è un'unità elettronica e non è manutenibile. Qualsiasi tentativo di revisione renderà nulla la garanzia.

Nel gruppo motore/trasmissione non sono presenti parti manutenibili.

Se occorre sostituire un componente, utilizzare solo ricambi originali Ventrac.

Per evitare il grippaggio, si raccomanda di utilizzare strumenti manuali e un lubrificante per filettature durante il serraggio dei dispositivi di fissaggio in acciaio inox. Non utilizzare utensili ad aria o elettrici, dal momento che aumentano il rischio di grippaggio.

Pulizia e manutenzione generale

Lo spargitore è composto da pannelli in acciaio inox, insieme alla maggior parte di componenti e hardware, per evitare la corrosione dovuta al sale. Sporczia e depositi di sale possono influire sulle prestazioni dello spargitore.

Per i migliori risultati e prestazioni, pulire o lavare lo spargitore per evitare accumuli di sporczia, sabbia e sale. Rimuovere eventuali accumuli di ghiaccio e neve dallo spargitore dal supporto dell'attacco.

ATTENZIONE

Per proteggere la finitura dell'unità motrice e dell'attrezzo, lavare accuratamente l'apparecchiatura dopo ogni utilizzo per rimuovere eventuali sostanze corrosive (ad es. sale). Se l'apparecchiatura non viene pulita, l'acciaio, l'alluminio e i componenti elettrici potrebbero corrodersi. Un'apparecchiatura esposta ripetutamente a sostanze corrosive deve essere pretrattata con un prodotto che previene la corrosione.

ATTENZIONE

Durante il lavaggio a pressione dell'area del motore, tenersi almeno a una distanza di 92 cm dal motore.

Punti di accesso per la manutenzione

In tutto il manuale, si fa riferimento a diversi punti di accesso. L'elenco e le immagini seguenti identificano schermi e coperture che potrebbero dover essere rimossi per la manutenzione e le regolazioni.

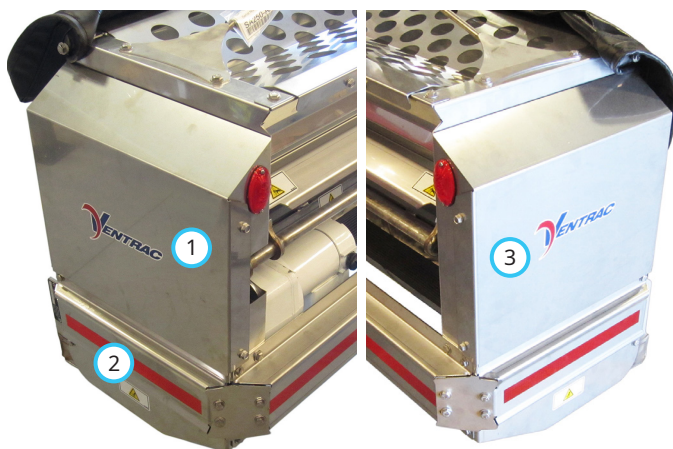

1. Pannello laterale sinistro

2. Paraurti sinistro

3. Pannello laterale destro

MANUTENZIONE

Punti di lubrificazione

N° di serie 01001-03635: è richiesta la lubrificazione nei punti seguenti con grasso al litio complesso di tipo NLGI #1 o un grasso al litio complesso di tipo NLGI #2 con classificazione per -40 °C. Per gli intervalli di manutenzione e la quantità di grasso, fare riferimento al programma di manutenzione.

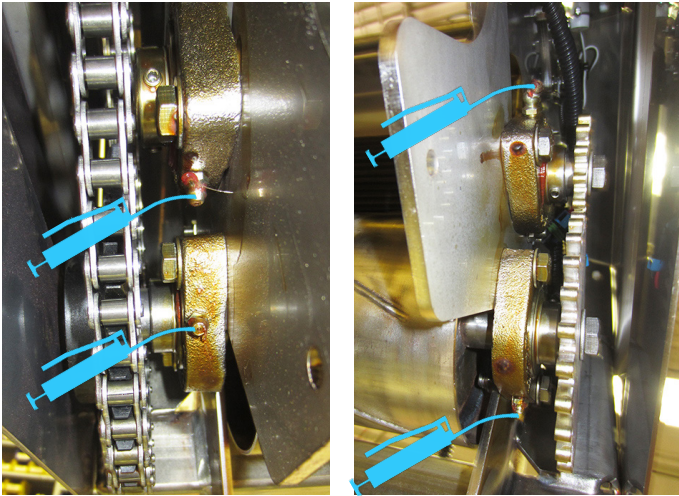

Cuscinetti di sinistra

Cuscinetti di destra

N° di serie 03636-: queste unità sono dotate di cuscinetti sigillati e non richiedono lubrificazione.

Livello dell'olio motore

Per la normale manutenzione, non sono richiesti controlli periodici del livello dell'olio motore. Durante l'esecuzione dell'ispezione giornaliera, verificare la superficie esterna del motore per perdite d'olio. In caso di sospetto di perdita d'olio, controllare il livello dell'olio motore.

1. Rimuovere il pannello laterale sinistro dallo spargitore.
2. Rimuovere il tappo della porta di riempimento (A) dall'estremità del motore. Il livello dell'olio dovrebbe essere pari al fondo della porta di riempimento, 6,5 mm al di sotto della porta di riempimento.

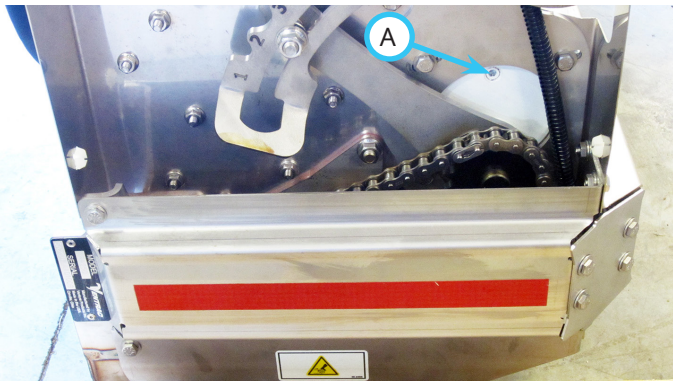

Se la perdita d'olio motore è confermata, è necessario che un distributore Ventrac autorizzato ripari il motore.

Punti di lubrificazione

1. Rimuovere lo spargitore dall'unità motrice e posizionarlo su una superficie piana.
2. Rimuovere il pannello laterale sinistro dallo spargitore.
3. Posizionare un blocco 4x4 (A) sul pavimento, accanto al paraurti sinistro. Impilare due blocchi 4x4 (B) sul pavimento, a una distanza di circa 35,5 cm tra i doppi blocchi e il primo blocco. L'estremità (C) del blocco superiore deve trovarsi all'interno del bullone per il coperchio superiore.

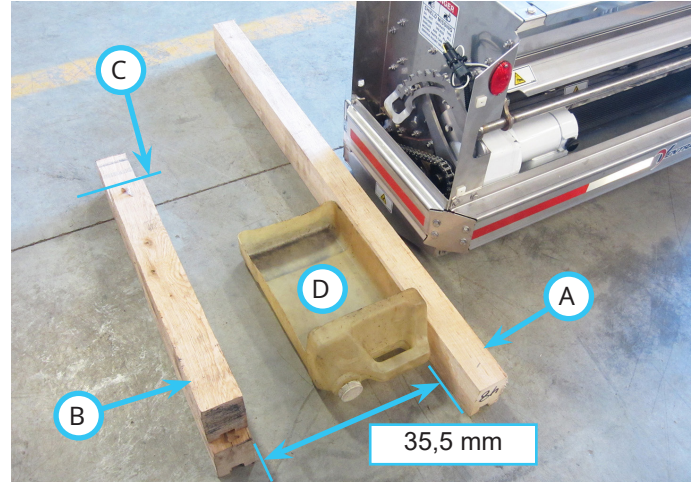

4. Posizionare una bacinella di spurgo bassa (D) accanto al blocco singolo.
5. Posizionare dei panni da officina o degli asciugamani sui blocchi, per evitare graffi alla superficie e/o danni al nastro riflettente.
6. Rimuovere il tappo (E) dall'estremità del motore.

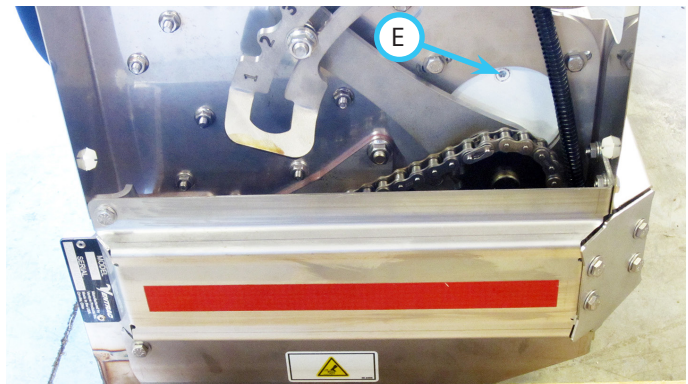

7. Sollevare l'estremità opposta dello spargitore fino a quando il paraurti sinistro non è impostato sul blocco singolo.

MANUTENZIONE

8. Impostare l'estremità superiore sinistra della tramoggia dello spargitore sui doppi blocchi, assicurandosi che i fili e i connettori delle luci posteriori non vengano schiacciati tra i blocchi e lo spargitore. Assicurarsi che lo spargitore sia impostato sull'estremità della tramoggia, non sul bullone del coperchio superiore. Non appoggiare lo spargitore sulle flange del pannello laterale della tramoggia.



9. Lasciare spurgare l'olio dal motore (può richiedere fino a 1/2 ora).
10. Abbassare l'estremità destra dello spargitore fino a quando non è impostato sul pavimento.
11. Pulire eventuale olio fuoriuscito dallo spargitore e sul pavimento.
12. Aggiungere 350 cm³ di olio sintetico Ventrac HydroTorq XL al motore. Il livello dell'olio dovrebbe raggiungere il fondo della porta di riempimento, 6,5 mm al di sotto della porta di riempimento.

ATTENZIONE

Per una durata e prestazioni ottimali del motore, utilizzare olio sintetico Ventrac HydroTorq XL.

13. Rimontare il tappo della porta di riempimento.
14. Rimontare il pannello laterale sinistro.

Lubrificazione della catena di trasmissione

Applicare olio per catene alla catena di trasmissione e pulire eventuali gocce e fuoriuscite. Per gli intervalli di manutenzione, fare riferimento al programma di manutenzione.

Controllo della tensione della catena di trasmissione

1. Scollegare lo spargitore dall'alimentazione.
2. Rimuovere il pannello laterale sinistro dallo spargitore.
3. Rimuovere il paraurti sinistro dallo spargitore.
4. Posizionare un regolo (A) in senso trasversale sulla parte inferiore delle ruote dentate, come illustrato.

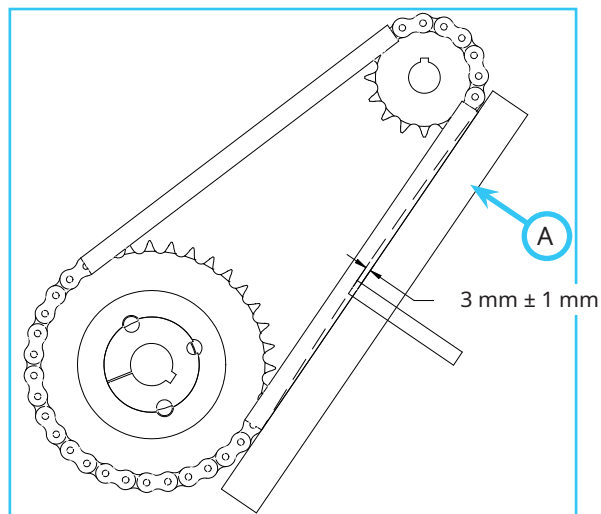

5. Premere leggermente la catena nel punto centrale tra le ruote dentate per eliminare l'allentamento. Deve esservi una distanza di 3 mm ± 1 mm tra la catena e il regolo.
6. Se occorre regolare la tensione della catena, procedere con la sezione seguente per la regolazione della tensione della catena. Se la tensione della catena è corretta, rimontare il paraurti sinistro e il pannello laterale sinistro.

Regolazione della tensione della catena di trasmissione

1. Allentare i quattro bulloni di montaggio del motore.
2. Spostare il motore per aumentare o ridurre la tensione della catena e serrare i bulloni del supporto del motore a 13 N·m.
3. Ricollegare lo spargitore all'alimentazione e metterlo in funzione per 20-30 secondi.
4. Scollegare lo spargitore dall'alimentazione e ricontrollare la tensione.
5. Quando la tensione della catena è corretta, rimontare il paraurti sinistro e il pannello laterale sinistro.

MANUTENZIONE

Bypass del controller

In caso di malfunzionamento del controller, l'unità controller può essere bypassata per consentire il funzionamento dello spargitore. Se il controller è stato bypassato, funzionerà solo a una velocità (velocità massima) e dovrà essere controllato portando l'alimentazione su On/Off.

Per bypassare l'unità controller:

1. Scollegare lo spargitore dall'alimentazione.
2. Rimuovere il pannello laterale destro dallo spargitore.
3. Scollegare il cablaggio di alimentazione (A) dal connettore dell'unità controller.

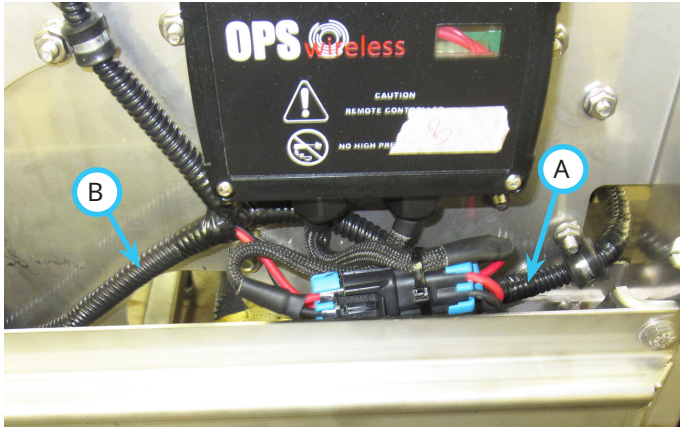

4. Scollegare il cablaggio di alimentazione (A) dal connettore dell'unità controller e collegare tra loro il connettore del cablaggio del motore e il connettore del cablaggio di alimentazione.
5. Rimontare il pannello laterale destro.
6. Ricollegare lo spargitore all'alimentazione.

NOTA: se l'alimentazione passa attraverso un interruttore, utilizzare l'interruttore per accendere o spegnere lo spargitore. Se l'alimentazione si collega direttamente alla batteria, sarà necessario scollegare il cablaggio per arrestare lo spargitore.

Sincronizzazione del trasmettitore remoto con l'unità controller

Il trasmettitore remoto e l'unità controller (ricevitore) per lo spargitore sono associati. Se dovesse mai essere necessario sostituire uno dei componenti, attenersi alla procedura di sincronizzazione (accoppiamento) per creare un'associazione unica tra il trasmettitore remoto e l'unità controller.

1. Scollegare l'alimentazione all'unità controller.
2. Rimuovere il coperchio laterale destro dallo spargitore.
3. Rimuovere il coperchio anteriore dall'unità controller.

4. Individuare i morsetti a ponticello (A) nell'angolo in basso a destra dell'unità controller.

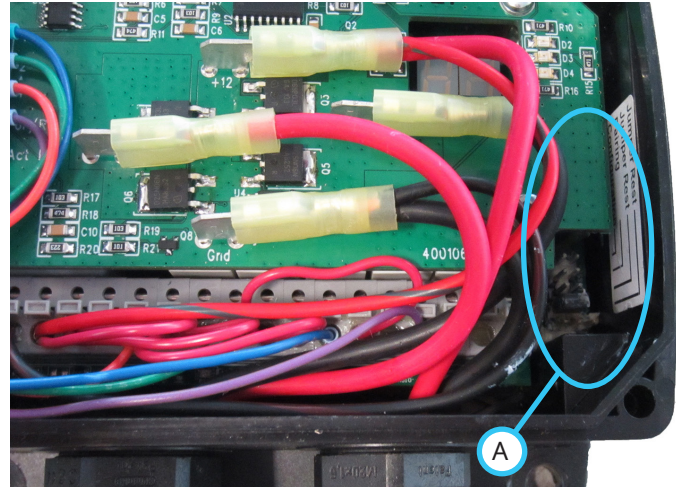

5. Rimuovere uno dei due ponticelli dalle posizioni di fermo dei ponticelli e installarlo nella posizione di accoppiamento. Fare riferimento all'etichetta all'interno dell'alloggiamento del controller.

6. Premere il pulsante n° 1 e il pulsante n° 3 sul telecomando contemporaneamente. Il LED centrale sotto il n° 2 si illuminerà a indicare che il telecomando è pronto per l'accoppiamento.

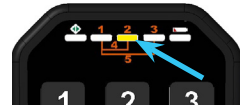

7. Ricollegare l'alimentazione all'unità controller. NOTA: questo passaggio deve essere completato entro 10 secondi dal passaggio precedente.
8. Il display LED dell'unità controller lampeggerà **Pa id**.
9. Il telecomando confermerà il completamento del download facendo lampeggiare cinque volte il LED centrale.
10. Scollegare l'alimentazione all'unità controller.
11. Rimuovere il ponticello dalla posizione di accoppiamento e montarlo nella posizione di fermo dei ponticelli.
12. Rimontare il coperchio anteriore dell'unità controller.
13. Rimontare il coperchio laterale destro dello spargitore.
14. Ricollegare l'alimentazione all'unità controller.

MANUTENZIONE

Sostituzione delle batterie del telecomando

⚠ ATTENZIONE

Installare correttamente le batterie, rispettando i segni di polarità (+, -) per evitare perdite delle batterie.

Le batterie non ricaricabili non devono essere ricaricate.

Non mischiare batterie vecchie e nuove.

Non mischiare batterie di diversi tipi: alcaline, carbonio-zinco, Ni-Cad, Ni-MH o litio.

Rimuovere le batterie dal telecomando quando l'unità non verrà utilizzata per un periodo di tempo prolungato.

Rimuovere sempre le batterie esauste dal telecomando.

1. Rimuovere le viti che fissano il fermo della cinghia (A) al retro del telecomando.



2. Rimuovere le tre viti che fissano il coperchio del vano batterie (B) al telecomando.
3. Rimuovere le dal telecomando.
4. Pulire l'area del vano batterie da tutta la polvere e la sporcizia, per garantire che nell'unità non penetri acqua.
5. Installare tre batterie AAA da 1,5 V nuove con la polarità corretta, come mostrato all'interno del vano batterie.
6. Rimontare il coperchio del vano batterie.
7. Rimontare il fermo della cinghia sul retro del telecomando.

Rimessaggio

Preparazione dello spargitore per il rimessaggio

1. Pulire e lavare lo spargitore.
2. Lasciare asciugare lo spargitore, poi applicare un rivestimento di prevenzione della ruggine sulle ruote dentate della trasmissione della catena.
3. Rimuovere eventuale ruggine dal/dai supporto/i dell'attacco e verniciare eventuali superfici del supporto dell'attacco in metallo non rivestito.
4. Eseguire un'ispezione per identificare eventuali elementi allentati o mancanti, componenti danneggiati o segni di usura. Riparare o sostituire i componenti danneggiati o usurati.
5. Ispezionare il motore per escludere perdite d'olio.
6. Ispezionare gli adesivi di sicurezza. Sostituire eventuali adesivi sbiaditi, illeggibili o mancanti.
7. **N° di serie 01001-03635:** Applicare grasso su tutti i punti di ingrassaggio e rimuovere eventuale grasso in eccesso.
8. Applicare olio per catene alla catena di trasmissione. Pulire eventuale olio in eccesso o gocce d'olio.
9. Posizionare lo spargitore su una slitta o su blocchi di legno per il rimessaggio. Riporre il telecomando in un luogo sicuro dove non possa subire danni o andare perso.

Rimozione dello spargitore dal rimessaggio

1. Pulire l'attrezzo per rimuovere eventuali accumuli di polvere o detriti.
2. Ispezionare l'attrezzo come indicato nella sezione "Ispezione giornaliera" di questo manuale.
3. Provare l'attrezzo per accertarsi che tutti i componenti funzionino correttamente.

MANUTENZIONE

Programma di manutenzione

	N° di punti	N° di pompe	Secondo necessità	Giornaliera	A 50 ore	A 100 ore	A 150 ore	A 200 ore	A 250 ore	A 300 ore	A 350 ore	A 400 ore	A 450 ore	A 500 ore	A 550 ore	A 600 ore	A 650 ore	A 700 ore	A 750 ore	A 800 ore	A 850 ore	A 900 ore	A 950 ore	A 1.000 ore	Annuale
Ingrassaggio e lubrificazione: Vedere la sezione "Lubrificazione"																									
Cuscinetto del rotore (N° di serie 01001-03635)	2	1			✓	✓	✓	✓	✓	✓	✓	✓	✓	✓	✓	✓	✓	✓	✓	✓	✓	✓	✓	✓	✓
Cuscinetto di tenuta del rullo (N° di serie 01001-03635)	2	1			✓	✓	✓	✓	✓	✓	✓	✓	✓	✓	✓	✓	✓	✓	✓	✓	✓	✓	✓	✓	✓
Oliare la catena di trasmissione					✓	✓	✓	✓	✓	✓	✓	✓	✓	✓	✓	✓	✓	✓	✓	✓	✓	✓	✓	✓	✓
Cambiare l'olio motore														✓											✓
Ispezione																									
Effettuare un'ispezione per identificare eventuali componenti allentati, mancanti o usurati				✓																					
Ispezionare il motore per escludere perdite d'olio				✓																					
Ispezionare la tensione della catena di trasmissione					✓	✓	✓	✓	✓	✓	✓	✓	✓	✓	✓	✓	✓	✓	✓	✓	✓	✓	✓	✓	✓
Ispezionare gli adesivi di sicurezza				✓																					

Elenco di controllo per la manutenzione

	N° di punti	N° di pompe	Secondo necessità	Giornaliera	A 50 ore	A 100 ore	A 150 ore	A 200 ore	A 250 ore	A 300 ore	A 350 ore	A 400 ore	A 450 ore	A 500 ore	A 550 ore	A 600 ore	A 650 ore	A 700 ore	A 750 ore	A 800 ore	A 850 ore	A 900 ore	A 950 ore	A 1.000 ore	Annuale
Ingrassaggio e lubrificazione: Vedere la sezione "Lubrificazione"																									
Cuscinetto del rotore (N° di serie 01001-03635)	2	1																							
Cuscinetto di tenuta del rullo (N° di serie 01001-03635)	2	1																							
Oliare la catena di trasmissione																									
Cambiare l'olio motore																									
Ispezione																									
Effettuare un'ispezione per identificare eventuali componenti allentati, mancanti o usurati																									
Ispezionare il motore per escludere perdite d'olio																									
Ispezionare la tensione della catena di trasmissione																									
Ispezionare gli adesivi di sicurezza																									

SPECIFICHE

Dimensioni

Altezza complessiva	41 cm
Lunghezza complessiva	56 cm
Larghezza complessiva	119 cm
Peso	73 kg
Larghezza di spargimento	102 cm
Capacità di materiale (volume)	0,071 m ³
Capacità di materiale (peso)	91 kg

Informazioni tecniche

Sistema

Tensione	12 V c.c.
Amperaggio	fino a 12 A
Intervallo di temperature	da -29 °C a 10 °C

Controller

Frequenza	2,4 GHz (salto di frequenza)
Classificazione IP	IP65

Trasmittitore del telecomando

Batterie	AAA (3)
Classificazione IP	IP67

Motore

Tipo	A magneti permanenti
Olio per ingranaggi	Ventrac HydroTorq XL

Caratteristiche

- Struttura in acciaio inox
- Coperchio della tramoggia impermeabile
- Sistema di agitazione innovativo
- Controllo della frequenza di distribuzione di precisione per un maggiore risparmio di sale e pattern di distribuzione uniformi
- Sistema di rulli di compressione
- Facili regolazioni del flusso
- Grata di sicurezza del materiale
- Telecomando wireless
- Azionamento elettrico/trasmissione da 12 V
- Opzioni di montaggio universale
- Capacità di spargere materiali grossolani, come sale sfuso e/o miscele di sabbia/sale, oltre a materiali a flusso libero come materiale in pellet e scaglie di calcio

Per la versione più recente del presente manuale dell'operatore, visitare ventrac.com/manuals.

È disponibile anche un manuale dei componenti scaricabile.

