

사용 설명서

KY400

트렌처





500 Venture Drive
Orrville, OH 44667
www.ventrac.com

모든 설명서 보기



이 사용 설명서의 최신 버전을 보려면
ventrac.com/manuals을 방문하십시오.
또한, 다운로드가 가능한 부품 설명서를
제공합니다.

소유주 귀하 문의 정보 및 제품 ID

Ventrac 공인 판매업체에 제품 정비와 관련된 정보를 문의할 때 항상 제품 모델 및 일련 번호를 알려 주십시오.
향후 참조를 위해 다음 정보를 작성하십시오. 식별 번호의 위치는 아래 그림을 참조하십시오. 아래 빈칸에
기록하십시오.

구입 일자: _____

판매업체: _____

판매업체 주소: _____

판매업체 전화 번호: _____

판매업체 팩스 번호: _____

모델 번호(A): _____

일련 번호(B): _____



Venture Products Inc.은 설계 또는 사양을 변경할 권리를
보유하며 이전에 제조한 제품에 대해 이와 유사한 변경을 실시할
의무가 없습니다.

목차

서론	PAGE 4
제품 설명	4
사용 설명서가 필요한 이유	4
설명서 사용	5
설명서 용어	5
안전성	PAGE 6
Ventrac 동력 장치,	6
필수 훈련	6
개인보호장비(PPE) 요구 사항	6
작동 안전성	6
다른 사람 탑승 금지	8
경사로의 운전	8
트럭 또는 트레일러 운송	9
유지 관리	9
연료 안전성	10
유압 안전성	11
KY400 안전/비상 절차	12
전선 파손 사고	13
전선 손상에 대한 비상 절차	13
가스관 파손 사고	14
가스관 손상에 대한 비상 절차	14
안전 데칼	15
일반적인 작동	PAGE 17
일일 점검	17
부착	17
분리	17
운전 절차	17
부속 장치 이동	18
정비	PAGE 19
청소 및 일반 유지보수	19
벨트 검사	19
부속 장치 샤프트 벨트 교체	19
구동 체인 장력 검사	19
구동 체인 장력 조정	20
트렌처 체인 장력 검사	20
트렌처 체인 장력 조정	20
윤활 처리 위치	20
기어박스 오일 레벨 점검	21
기어박스 오일 교환	21
보관	21
유지보수 일정	22
유지보수 점검 목록	22
사양	PAGE 23
크기	23
특징	23

서론



Venture Products Inc.는 새로운 Ventrac KY400 트렌처를 소개하게 되어 정말 기쁩니다! Ventrac 장비가 사용자에게 종합적 트랙터 솔루션이 되길 바랍니다.



제품 설명

Ventrac KY400 트렌처는 깊이 최대 102cm, 폭 14cm의 도랑 파기 작업이 가능한 장비입니다. Ventrac 4000 시리즈 동력 장치에 부착된 KY400 트렌처의 기동성을 활용하여 기존의 트랙 유닛과 같이 잔디에 손상을 입히지 않으면서 도랑 파기 작업을 수행할 수 있습니다.

카바이드 커팅 팁을 구비한 터미네이터/컵 콤보 체인은 다양한 토양 환경에서 탁월한 커팅 성능을 발휘합니다. 체인에 볼트로 연결된 톱니는 교체가 용이합니다.

이중 유압 실린더를 이용하여 땅 파기, 붐 리프팅, 이동을 위하여 능동적으로 붐을 제어합니다. 운전자는 깊이 표시기를 통해 도랑 파기 깊이를 선택 및 제어할 수 있습니다.

사용 설명서가 필요한 이유

본 설명서는 장비를 안전하게 운전 및 유지보수하고, 부상과 제품 손상을 피하는 데 필요한 중요 정보를 제공하기 위해 준비되었습니다. 해당 정보를 편리하게 참조하기 위해 챕터를 분리했습니다.

사용자는 소유하고 있는 Ventrac 장비의 각 부품에 대한 사용 설명서를 읽고 이해해야 합니다. 사용 설명서를 읽으면 장비의 특정 부품을 익히는 데 도움이 됩니다. 이 설명서가 훼손되거나 읽을 수 없다면 즉시 교체합니다. 교체하려면 현지 Ventrac 판매업체에 문의하십시오.

Ventrac 부속 장치를 사용할 경우, 사용하는 동력 장치 및 부속 장치와 관련된 안전 및 운전 지침을 읽고 준수하여 최대한 안전하게 운전해야 합니다.

이 설명서의 정보를 통해 운전자는 장비를 안전하게 운전하는 절차를 익히고 기능을 최대한 이용할 수 있습니다. 본 설명서에 명시된 안전 경고 사항에 따르지 않으면 부상을 당하거나 장비가 손상될 수 있습니다.

서론

설명서 사용

본 설명서는 잠재적인 위험과 안전 문제를 식별하여 운전자와 다른 사람의 부상 및/또는 장비 손상을 방지할 수 있습니다. 장비로 작업하거나 장비를 운전할 때 항상 안전을 최우선에 두어야 합니다. 적절한 운전 절차를 지키지 않거나 경험이 부족한 운전자가 관여할 경우 사고가 발생할 가능성이 높아집니다.

기호 정의



이 기호는 잠재적인 건강 및 안전 위험을 식별합니다. 안전 주의 사항을 표시합니다. 운전자 및 다른 사람의 안전과 관련됩니다.

안전 문제의 레벨을 기술하는 세 가지 신호어가 있으며, 이는 위험, 경고 및 주의입니다.

신호어 정의

⚠ 위험

피하지 않으면 사망 또는 심각한 부상으로 이어지는 임박한 위험 상황을 표시합니다. 이 신호어는 가장 극단적인 경우로 제한됩니다.

⚠ 경고

피하지 않으면 사망 또는 심각한 부상을 당할 수 있는 잠재적인 위험 상황을 표시합니다.

⚠ 주의

피하지 않으면 경미한 또는 중등도의 부상을 당하거나 재산 피해를 볼 수 있는 잠재적인 위험 상황을 표시합니다. 또한 안전하지 않은 관행을 알리는 데 사용됩니다.

또한, 본 설명서에는 두 단어를 사용하여 정보를 강조 표시합니다. **주의**는 장비 손상을 방지할 수 있는 특별한 기계적 정보와 장비 정비와 관리를 위한 최상의 관행에 주의를 기울일 것을 요구합니다. **참고**는 특별한 주의를 기울일 필요가 있는 일반 정보를 강조합니다.

참고: 본 설명서의 여러 섹션에서 우측 및 좌측 방향이 언급됩니다. 운전자 위치에서 전방을 바라볼 때 우측 및 좌측이 결정됩니다.

설명서 용어

- 동력 장치** 자체적 또는 부속 장치나 액세서리를 장착한 상태에서 작동하는 Ventrac 트랙터 또는 기타 Ventrac 엔진 동력 장치.
- 부속 장치** 작동하기 위해 동력 장치가 필요한 Ventrac 장비의 일부.
- 액세서리** 기능을 확장하기 위해 동력 장치 또는 부속 장치에 부착되는 기기.
- 장비** 동력 장치와 결합하여 사용되는 "부속 장치" 또는 "액세서리"를 지칭함.

안전성



Ventrac 동력 장치, 부속 장치 및 액세서리용 일반 안전 절차



필수 훈련

- 본 장비의 소유주는 운전자를 적절하게 훈련시킬 단독 책임이 있습니다.
- 소유주/운전자는 본 장비를 운전하고 본인, 타인 또는 재산상 사고 또는 부상을 방지할 책임이 있습니다.
- 어린이 또는 훈련받지 않는 사람이 작동하거나 정비하지 않도록 하십시오. 현지 규정에 따라 운전 연령이 제한될 수 있습니다.
- 본 장비를 작동하기 전에 사용 설명서를 읽고 내용을 이해해야 합니다.
- 장비 운전자가 본 설명서를 이해하지 못하면 본 장비의 소유주는 운전자에게 이 설명서의 내용을 완전히 설명해야 합니다.
- 모든 제어장치 사용법을 배우고 이해하십시오.
- 비상 상황 발생 시 동력 장치와 부속 장치를 빠르게 멈추는 방법을 익혀야 합니다.

개인보호장비(PPE) 요구 사항

- 소유주는 장비를 운전할 때 운전자가 적절한 PPE를 착용하도록 해야 합니다. 장비를 사용할 때에는 다음 PPE를 착용하십시오.
- 공인 보안경 및 청력 보호구.
- 발가락 부위가 폐쇄된 잘 미끄러지지 않는 신발.
- 긴 바지.
- 먼지가 많은 환경에서는 방진 마스크 착용.
- 추가적인 PPE가 필요할 수 있습니다. 추가적인 요건을 제품 안전 절차를 참조하십시오.

작동 안전성

- 긴 머리카락 및 느슨한 옷을 고정하십시오. 장신구는 착용하지 마십시오.
- 운전하기 전에 장비를 점검합니다. 손상되거나 마모되거나 유실된 부품을 수리하거나 교체합니다. 가스 및 실드가 적절한 작동 상태이며 단단하게 고정되었는지 확인합니다. 장비를 작동하기 전에 필요한 조정 작업을 수행합니다.
- 지침을 명확하게 설명하기 위해 본 설명서의 일부 그림에는 보호대 또는 커버를 열거나 제거한 상태로 표시됩니다. 이러한 부품을 제자리에 장착하지 않고 장비를 작동하면 안 됩니다.
- 본 장비를 개조하거나 수정하면 안전성이 낮아지고 장비에 손상을 입힐 수 있습니다. 안전 장치를 개조하거나 보호대 또는 커버를 제거한 상태에서 작동하지 마십시오.
- 사용하기 전에 항상 모든 제어 장치가 적절한 기능을 발휘하는지 확인하고 모든 안전 장치를 검사하십시오. 제어장치 또는 안전장치가 적절한 작동 상태가 아닐 경우 작동하지 마십시오.
- 운전하기 전에 주차 브레이크 작동 상태를 점검합니다. 필요 시 주차 브레이크를 수리하거나 조정합니다.
- 모든 안전 데칼을 준수하고 따릅니다.
- 모든 제어장치는 운전석에서만 작동해야 합니다.

안전성

Ventrac 동력 장치, 부속 장치 및 액세서리용 일반 안전 절차



- 장비에 롤 케이지/바가 장착되어 있으며 상방을 보고 있을 때에는 항상 안전 벨트를 착용하십시오.
- 작동하기 전에 부속 장치 또는 액세서리가 동력 장치에 견고하게 잠기거나 고정되었는지 확인하십시오.
- 작동하기 전에 모든 주변 사람들이 동력 장치 및 부속 장치에서 멀리 떨어지도록 하십시오. 작업 반경으로 들어오는 사람이 있으면 장비를 정지하십시오.
- 항상 주변에서 발생하는 일에 유의하면서 작업에 집중하십시오. 항상 장비가 움직이는 방향을 주시하십시오.
- 후진 시에는 후방과 아래쪽을 주시하여 장애물이 없는지 확인하십시오.
- 이물질에 부딪혔을 때에는 장비를 끄고 점검하십시오. 장비를 다시 작동하기 전에 필요한 수리를 수행하십시오.
- 장비 고장의 징후가 있으면 장비를 즉시 멈추십시오. 특이한 소음이 발생하면 장비 고장을 경고하거나 유지보수가 필요하다는 신호일 수 있습니다. 장비를 다시 작동하기 전에 필요한 수리를 수행하십시오.
- 장비에 고속/저속 기능이 장착된 경우, 경사지에서 고속 및 저속 사이를 전환하지 마십시오. 항상 장비를 평지에 세우고 주차 브레이크를 체결한 다음 변속하십시오.
- 작동 중인 차량을 사람이 없는 상태로 두지 마십시오.
- 항상 평지에 장비를 주차하십시오.
- 부속 장치 동력 벨트를 동력 장치에 연결할 때에는 항상 엔진을 끄십시오.
- 부속 장치를 지상으로 내리고, 주차 브레이크를 걸고, 엔진을 끄고, 점화 키를 뺀 다음 운전석을 떠나십시오. 움직이는 모든 부품이 완전히 멈춘 다음 내리십시오.
- 부속 장치를 지상으로 내리고, 주차 브레이크를 걸고, 엔진을 끄고, 점화 키를 빼기 전에는 사람이 없는 상태로 장비를 두지 마십시오.
- 조명이 양호한 환경에서만 운전하십시오.
- 번개가 칠 위험이 있는 상태에서는 운전하지 마십시오.
- 사람, 건물, 동물, 차량 또는 기타 고가품을 향하여 부속 장치 배출구를 겨냥하지 마십시오.
- 담이나 장애물에 대고 예지물을 배출하지 마십시오. 예지물이 맞고 튀어나올 수 있습니다.
- 사각 지대, 관목, 나무 또는 그 외의 시야를 방해하는 물체에 접근할 때에는 특히 주의하십시오.
- 적절하게 환기되지 않는 건물 내에서는 엔진을 구동하지 마십시오.
- 엔진이 작동 중이거나 엔진을 멈춘 직후에는 엔진이나 머플러를 건드리지 마십시오. 부품 부위가 뜨거워 화상을 입을 수 있습니다.
- 엔진 조속기 설정을 변경하거나 엔진 속도를 과도하게 올리지 마십시오. 과속으로 엔진을 운전하면 사람이 다칠 위험이 높아질 수 있습니다.
- 화재 위험을 줄이기 위해 배터리 함, 엔진, 머플러 부위에는 풀이나 나뭇잎, 과다한 구리스, 기타 인화성 물질이 없도록 하십시오.
- 작업 구역에서 장비가 부딪히거나 튕겨나갈 수 있는 물체를 치우십시오.

Ventrac 동력 장치, 부속 장치 및 액세서리용 일반 안전 절차



- 사람들과 애완동물이 작업 공간에 들어오지 못하게 하십시오.
- 운전하기 전에 작업 구역을 잘 파악하십시오. 구동력 또는 안정성에 문제가 있는 상태에서는 운전하지 마십시오.
- 매우 거친 지면에서 운전할 때에는 속도를 줄이십시오.
- 장비를 부적절하게 사용하면 심각한 부상을 당하거나, 사망 사고가 발생할 수 있습니다. 운전하기 전에 사용하는 동력 장치 및 부속 장치의 작동 방법과 안전 사항에 대해 파악하고 이해하십시오.
- 신체적 및 정신적 건강 상태가 좋지 않거나, 개인 장치로 집중에 방해받거나, 의사 결정, 기교 또는 판단을 악화시키는 물질의 영향을 받는 경우, 장비를 운전하지 마십시오.
- 어린이는 장비 작동에 관심을 보입니다. 어린이에 주의하고 어린이가 작업 구역에 들어오지 않게 하십시오. 어린이가 작업 구역에 들어오면 장비를 끄십시오.
- 동력 장치, 부속 장치 및 액세서리는 공용 도로에서 운전하도록 설계되었거나 의도되지 않았습니다. 공용 도로 또는 고속 도로에서 운전하거나 이동하지 마십시오.
- 도로 근처에서 운전할 때 안전등을 켜십시오.
- 도로 근처에서 운전하거나 도로를 건널 때 속도를 낮추고 차량에 주의하십시오. 도로 또는 보도를 건너기 전에 일단 정지하십시오. 시야를 방해하는 구역이나 물체에 접근할 때에는 주의하십시오.

다른 사람 탑승 금지

- 운전자만 동력 장치에 탑승할 수 있습니다. 다른 사람이 탑승하는 것을 금지하십시오.
- 다른 사람이 부속 장치 또는 액세서리에 올라타지 않도록 하십시오.

경사로의 운전

- 경사로에서는 통제력을 잃거나 넘어져 심하게 다치거나 사망하는 사고가 발생할 수 있습니다. 동력 장치 제어 및 기능과 함께 비상 주차 브레이크를 작동하는 법을 익히십시오.
- 동력 장치에 접이식 롤 바가 장착되어 있다면 경사로에서 운전할 때 수직 방향으로 고정해야 합니다.
- 15도 이상의 경사로에서 운전할 때에는 저속 주행(장착된 경우)을 이용하십시오.
- 경사로에서 운전할 때 갑자기 멈추거나 출발하지 마십시오.
- 경사로에 있을 때 고속 및 저속 주행 사이를 전환하지 마십시오. 항상 동력 장치를 평지에 세우고 주차 브레이크를 체결한 다음 변속하거나 동력 장치를 중립으로 놓으십시오.
- 젖은 표면 및 느슨한 지면 등의 변수로 인해 안전 수준이 낮아집니다. 장비가 구동력을 잃거나 넘어질 수 있는 곳에서 운전하지 마십시오.
- 지형 내에 숨어 있는 위험 요소에 유의하십시오.
- 급경사면, 도랑, 제방에 가까이 가지 마십시오.
- 경사로에서 운전할 때 급하게 회전하지 마십시오.
- 경사로에서 적재물이 쏠려 안전을 위협할 수 있습니다. 소유주/운전자는 경사로에서 제어력을 잃지 않을 정도로 적재물을 적재해야 합니다.

안전성

Ventrac 동력 장치, 부속 장치 및 액세서리용 일반 안전 절차



- 부속 장치를 내리거나 지면에 가까이 하면 장비를 더 안정적으로 운전할 수 있습니다.
- 경사로에서 운전할 때에는 최대한 수직 방향으로 오르고 내리도록 하십시오. 경사로에서 운전할 때 회전해야 한다면 속도를 낮추고 내리막 쪽으로 천천히 회전하십시오.
- 지속적인 운전을 위해 충분한 연료를 공급하십시오. 탱크를 최소한 절반 이상 채우는 것이 좋습니다.

트럭 또는 트레일러 운송

- 트럭이나 트레일러에 장비를 상하차할 때에는 주의하십시오.
- 트럭이나 트레일러에 장비를 싣는 경우 전폭 램프를 사용하십시오.
- 운송 중 주차 브레이크는 충분한 고정력을 제공하지 않습니다. 항상 끈, 체인, 케이블 또는 로프를 사용하여 운송 차량에 동력 장치 및/또는 부속 장치를 견고하게 고정하십시오. 전방 끈과 후방 끈은 모두 아래 방향 및 장비에서 바깥 방향을 가리켜야 합니다.
- 트럭이나 트레일러로 운송할 때에는 동력 장치의 연료 공급을 중단하십시오.
- 장착된 경우 배터리 차단 스위치를 OFF 위치로 돌려 전력을 차단합니다.

유지 관리

- 안전 데칼을 잘 보이게 관리하십시오. 안전 데칼 및 지침 라벨에서 모든 구리스, 먼지, 잔해물을 제거하십시오.
- 데칼이 희미해지거나, 읽을 수 없거나, 유실된 경우, 담당 판매 대리점에 연락하여 즉시 교체하십시오.
- 새로운 부품을 장착한 경우, 해당하는 안전 데칼을 교체된 부품에 부착하십시오.
- 부품을 교체할 경우, 정품 Ventrac 교체용 부품만을 사용해야 합니다.
- 항상 배터리 차단 스위치를 OFF 위치로 돌리거나 배터리를 분리한 다음 수리 작업을 진행하십시오. 먼저 음극 단자의 연결을 해제한 다음 양극 단자의 연결을 해제합니다. 먼저 양극 단자를 다시 연결하고 음극 단자를 마지막으로 연결합니다.
- 모든 볼트, 너트, 나사, 기타 패스너를 적절하게 조입니다.
- 항상 부속 장치를 지상으로 내리고, 주차 브레이크를 걸고, 엔진을 끈 다음 점화 키를 빼십시오. 움직이는 모든 부품이 완전히 멈춘 다음 청소, 검사, 조정 또는 수리 작업을 진행하십시오.
- 동력 장치, 부속 장치 또는 액세서리에서 본 사용 설명서에 명시되지 않은 수리 또는 조정이 필요할 경우, 동력 장치, 부속 장치 또는 액세서리를 Ventrac 서비스 지정점으로 가져가야 합니다.
- 운전석에 사람이 앉아 있을 때 동력 장치 및/또는 부속 장치의 유지보수 작업을 수행하지 마십시오.
- 배터리를 취급할 때에는 항상 보안경을 착용하십시오.
- 연료 배관의 조임 상태와 마모 상태를 정기적으로 점검하십시오. 필요하다면 단단히 조이거나 수리하십시오.
- 화재 위험을 줄이기 위해 배터리 격실, 엔진, 머플러 부위에는 풀이나 나뭇잎, 과도한 구리스가 없도록 하십시오.
- 엔진이 작동 중이거나 엔진을 멈춘 직후에는 엔진이나 머플러, 기타 배기 장치를 건드리지 마십시오. 부품 부위가 뜨거워 화상을 입을 수 있습니다.

안전성

Ventrac 동력 장치, 부속 장치 및 액세서리용 일반 안전 절차



- 엔진이 식은 다음에 보관하고 노출된 화염 근처에는 두지 마십시오.
- 엔진 조속기 설정을 변경하거나 엔진 속도를 과도하게 올리지 마십시오. 과속으로 엔진을 운전하면 사람이 다칠 위험이 높아질 수 있습니다.
- 스프링에는 에너지가 저장될 수 있습니다. 스프링 및/또는 스프링 장착 부품을 분리하거나 제거할 때 주의하십시오.
- 동력 장치 또는 움직이는/회전 부품이 막히거나 차단되면 저장 에너지가 쌓일 수 있습니다. 막히거나 차단된 상태가 풀리면 동력 장치 또는 움직이는/회전 부품이 갑자기 움직일 수 있습니다. 손으로 막힘 또는 차단 상태를 풀려고 시도하지 마십시오. 모든 동력 부품에 손과 발, 옷이 닿지 않게 하십시오.

연료 안전성

- 개인 상해나 재산 손실을 피하기 위해 휘발유를 다룰 때에는 매우 주의하십시오. 휘발유는 인화성이 매우 높으며 증기는 폭발할 수 있습니다.
- 흡연을 할 때, 또는 화염이나 불꽃 근처에서 장비에 연료를 주입하지 마십시오.
- 항상 야외에서 급유하십시오.
- 가스 또는 연료가 노출된 화염, 불꽃, 점화용 불씨에 닿을 수 있는 실내에서는 장비 또는 연료 탱크를 보관하지 마십시오.
- 연료는 승인된 용기에서만 보관하십시오. 어린이의 손에 닿지 않는 곳에 두십시오.
- 차량 안이나 바닥재가 플라스틱인 트럭 또는 트레일러의 적재함에서 연료통을 채우지 마십시오. 주유하기 전에 용기는 항상 차량에서 떨어진 지면에 내려놓으십시오.
- 트럭이나 트레일러에서 장비를 내려 지상에서 연료를 보충하십시오. 그렇게 할 수 없을 경우에는 연료 주유기 노즐 대신 휴대용 연료통을 사용하여 장비에 연료를 보충하십시오.
- 엔진이 작동 중인 상태에서 연료 캡을 분리하거나 급유하지 마십시오. 엔진이 식은 다음에 급유하십시오.
- 경사로에서 연료 캡을 분리하지 마십시오. 평지에 주차한 다음에 연료 캡을 분리하십시오.
- 연료 탱크 캡 및 용기 캡을 다시 닫고 단단히 조이십시오.
- 연료 탱크에 과도하게 주유하지 마십시오. 주입구 바닥까지만 연료를 채우고 주입구 끝까지 채우지 마십시오. 연료 탱크를 과도하게 채우면 연료가 엔진에 침투하거나, 탱크에서 연료가 누출되거나, 배출 가스 제어 장치가 손상될 수 있습니다.
- 연료를 흘린 경우, 엔진을 시동 하지 마십시오. 연료를 흘린 곳에서 동력 장치를 멀리 이동시키고, 연료 증기가 사라질 때까지 발화원이 생기지 않도록 하십시오.
- 연료 탱크를 비워야 할 경우에는 실외에서 승인된 용기에 배출해야 합니다.
- 연료 배관의 조임 상태와 마모 상태를 정기적으로 점검하십시오. 필요하면 단단히 조이거나 수리하십시오.
- 연료 장치에는 차단 밸브가 장착되어 있습니다. 장비를 작업장으로 이동하고, 돌아올 때, 장비를 실내에 주차할 때, 또는 연료 시스템을 정비할 때, 연료를 차단하십시오.

Ventrac 동력 장치, 부속 장치 및 액세서리용 일반 안전 절차



유압 안전성

- 유압 연결부가 단단히 조여져 있고 모든 유압 호스 및 튜브가 양호한 상태인지 확인하십시오. 장비의 시동을 걸기 전에 누출 부위를 수리하고 손상되거나 노후된 호스 또는 튜브를 교체하십시오.
- 고압 조건에서 유압 오일이 누출될 수 있습니다. 유압 오일이 누출되면 특별히 주의해야 합니다.
- 판지 조각과 돋보기를 사용하여 의심이 가는 유압 오일의 누출 부위를 찾습니다.
- 고압의 유압 오일이 분출되는 핀 홀 누출 부위나 노즐에 손이나 신체 부위가 닿지 않게 하십시오. 고압 하에서 분출되는 유압 오일은 피부에 침투하여 심각한 부상으로 이어지고 치료하지 않으면 심각한 합병증 및/또는 부차적인 감염증이 발생할 수 있습니다. 피부에 유압 오일이 분출되면 부상의 경미한 정도와 관계없이 즉시 의사의 진료를 받아야 합니다.
- 유압 시스템에는 에너지가 저장될 수 있습니다. 유압 시스템을 정비하거나 수리하기 전에 부속 장치를 제거하고, 주차 브레이크를 걸고, 웨이트 이동 시스템을 분리하고(장착된 경우), 엔진을 끈 다음 점화 키를 뽑습니다. 보조 유압 시스템의 압력을 해제하기 위해 보조 유압 콕 커플러를 분리하기 전에 동력 장치 엔진을 차단하고, 유압 제어 레버를 좌우로 움직입니다.

안전성



KY400 안전/비상 절차



- 지면 위로 트렌처 붐을 들어 올릴 때에는 PTO를 체결 해제하십시오.
- 주차 브레이크를 걸고, 트렌처를 지면으로 내리고, 엔진을 끄고, 점화 키를 뺀 다음 트렌처에서 돌맹이나 기타 장애물을 제거하십시오.
- **땅을 파기 전에 연락하십시오.** 작업 구역에 유틸리티(케이블, 가스관 등)가 묻혀 있을 가능성이 있다면 작업 전에 유틸리티를 표시해야 합니다. 지역 전화번호부의 서비스/정보 섹션에 ‘땅 파기 전에 연락할 연락처’가 나와 있거나, 지역 온라인 정보 사이트에서 번호를 찾을 수 있습니다.
- 도랑 파기 작업을 할 구역에 유틸리티가 매설되어 있다면 도랑 파기 작업을 하기 전에 조심스럽게 땅을 파서 유틸리티를 노출하십시오.
- 광섬유 케이블을 눈으로 보면 영구적인 시력 손상이 발생할 수 있습니다. 광섬유 케이블이나 기타 잘 모르는 케이블의 절단 부위를 보지 마십시오.
- 작업 구역과 도랑 파기 경로를 명확하게 표시하고 주변 사람들이 오지 못하게 하십시오.
- 작업 중 트렌처에서 멀리 떨어져 있어야 합니다. 디깅 톱니, 회전하는 오거 샤프트로 인해 사망 사고가 발생하거나 심각한 부상을 당할 수 있습니다.
- 부속 장치 유압 시스템에는 에너지가 저장될 수 있습니다. 유압 시스템의 유지보수 또는 수리 작업을 수행하기 전에 부속 장치 보조 유압 호스를 동력 장치에서 분리해야 합니다. 부속 장치를 지상으로 내리고, 동력 장치 엔진을 끄고, 보조 SDLA 레버를 좌우로 움직여서 보조 유압 압력을 풀고 보조 유압 퀵 커플러를 분리합니다.



KY400 안전/비상 절차



전선 파손 사고

⚠ 위험

전선과 접촉하면 사망 사고가 발생하거나 심각한 부상을 당할 수 있습니다. 전선이 묻힌 곳 근처에서 도랑 파기 작업을 할 때에는 특히 주의하십시오.

전선 근처에서 도랑 파기 작업을 할 때에는 다음 정보를 기억하십시오.

- 전기는 저항이 최소인 경로만을 따라 흐르지 않고 모든 경로를 따라 지면으로 흐릅니다.
- 파이프, 호스, 케이블의 전도성으로 인해 장비에 전기가 흐를 수 있습니다.
- 낮은 전압 전류에서도 부상을 당하거나 사망할 수 있습니다. 많은 작업 관련 감전사는 440V 이하의 전선과 접촉했을 때 발생합니다.

전선 파손 사고가 항상 현저하게 보이는 것은 아니며 정전, 연기, 폭발, 평하는 소리, 아크 발생 전기 등으로 파손 여부를 알 수 있습니다. 도랑 파기 작업을 하는 중에 이러한 현상이 발생한다면 전선 파손 사고가 발생한 것으로 간주하고 전선 손상에 대한 비상 절차를 따르십시오.

전선 손상에 대한 비상 절차

전선이 손상된 것으로 의심되고, 동력 장치에 **얹아 있다면 움직이지 마십시오**. 동력 장치에 남아서 다음 조치를 취하십시오.

- 근방의 사람에게 전선 파손 사고가 발생했다고 경고하고 해당 구역을 즉시 떠나고 전기 회사에 연락하라고 말하십시오.
- 지면에서 트랜처를 들어 올리고 동력 장치를 운전하여 해당 구역으로 즉시 벗어나십시오.
- 전기 회사에 연락하여 전기를 끊으십시오. 전기 회사의 허락이 있지 않는 한 사고 구역으로 돌아가거나 다른 사람이 구역으로 들어가지 못하게 하십시오.

전선이 손상된 것으로 의심되고, 동력 장치를 **벗어 났다면 트랜처 또는 동력 장치를 만지지 마십시오**. 다음 조치를 취하십시오.

- 구역을 조심스럽게 벗어납니다. 지표면에 전기가 흐를 수 있으므로 양발을 가깝게 유지하고 작은 걸음으로 걸어 한 발에서 다른 발로 감전될 위험을 줄이십시오.
- 전기 회사에 연락하여 전기를 끊으십시오. 전기 회사의 허락이 있지 않는 한 사고 구역으로 돌아가거나 다른 사람이 구역으로 들어가지 못하게 하십시오.



가스관 파손 사고

⚠ 위험

손상되거나 누출된 가스관은 점화하거나 폭발할 수 있어 사망 사고 또는 심각한 부상을 당하거나, 화상을 입을 수 있습니다.

가스관 손상으로 인한 점화 가능성을 줄이기 위해 가스관 부근에서는 흡연, 화염, 불꽃 발생이 금지됩니다.

가스관 파손의 징후에는 가스관 손상의 가시적인 증거, 가스 새는 소리, 천연가스 냄새 등이 있습니다. 가스관 파손이 의심되는 경우, 가스관 손상에 대한 비상 절차를 따르십시오.

가스관 손상에 대한 비상 절차

가스관 손상이 의심된다면 다음 조치를 취하십시오.

- 동력 장치 엔진을 즉시 정지하고 운전자에게 그렇게 하도록 경고하십시오.
- 근방의 사람에게 가스관 파손 사고가 발생했다고 경고하고 해당 구역을 즉시 떠나라고 지시하십시오. 가스 회사가 가스 공급을 중단할 때까지 모든 사람이 바람을 안고 사고 구역을 벗어나야 합니다.
- 빠르고 안전하게 할 수 있다면 발화원을 제거하십시오. 이미 정지한 엔진이나 모터의 시동을 걸지 마십시오.
- 가능한 한 작업 구역을 빨리 벗어 나십시오.
- 손상된 파이프를 수리하거나 연결하려고 시도하지 마십시오. 가스가 대기 중으로 환기되도록 하십시오.
- 가스에 불이 붙으면 타도록 두십시오. 불을 끄려고 시도하지 마십시오. 불에 타는 가스는 폭발하지 않습니다.
- 사고 구역을 벗어난 후 현지 비상 전화 및 가스 회사에 전화하십시오. 가스관이 손상된 구역에서 휴대전화를 사용하지 마십시오.
- 손상된 가스관이 도로가에 가깝다면 작업 구역 근처의 차량 통행을 중단시키십시오.
- 손상된 가스관이 건물에 가깝다면 입주자들을 대피시켜야 합니다. 건물의 출입문을 열어두고 전등 스위치, 초인종 또는 전화기를 사용하지 마십시오.
- 구급요원과 가스 회사가 허락할 때까지 작업 구역으로 돌아가지 마십시오.

안전성

안전 데칼

부속 장치에 다음과 같은 안전 데칼을 부착해야 합니다.

모든 안전 데칼을 잘 보이게 관리하십시오. 안전 데칼 및 지침 라벨에서 모든 그리스, 먼지, 잔해물을 제거하십시오. 데칼이 희미해지거나, 읽을 수 없거나, 유실된 경우, 해당 판매업체에 연락하여 즉시 교체하십시오.

새로운 부품을 장착한 경우, 해당하는 안전 데칼을 교체된 부품에 부착하십시오.

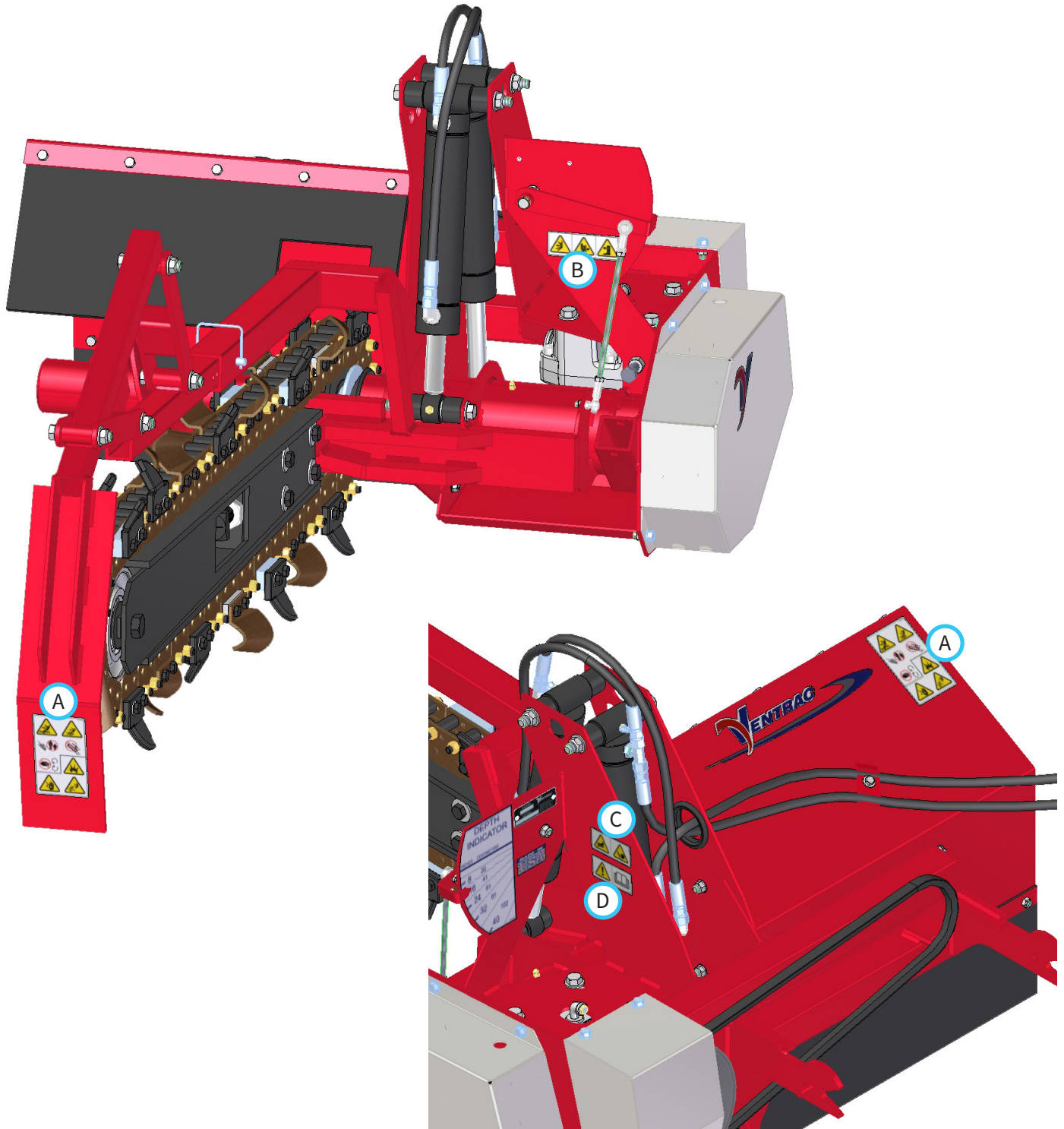

안전성



1. 트랜칭 체인 및 오거의 자상/절단 위험
2. 주변 사람이 장비에 다가오지 못하게 하십시오.
3. 트랜처 붐을 지면 위로 들어 올린 상태에서 트랜처 체인을 작동시키지 마십시오.
4. 움직이는 부품에서 떨어지십시오.
5. 폭발 위험; 감전 위험 - 전선 또는 가스관과 같이 유틸리티가 매설된 지역 부근에서 작업하지 마십시오. 현지 유틸리티 회사에 연락하십시오.

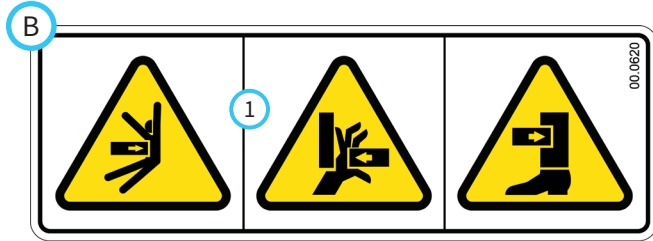

1. 끼이거나 깔릴 위험.

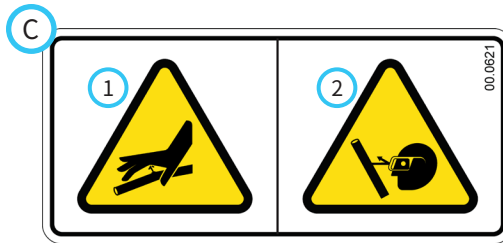

1. 고압 유체 위험 - 유압 오일의 누출이 의심되는 곳에 신체와 손을 가까이 두지 마십시오.
2. 유압 시스템의 누출을 검사할 때 보안경을 착용하십시오.

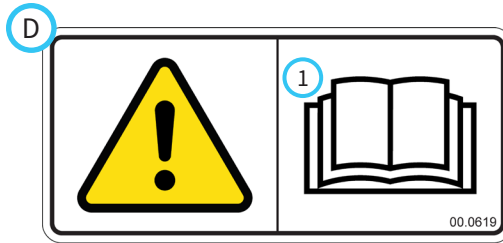

1. 경고 - 사용 설명서를 읽으십시오.

데칼	설명	부품 번호	수량
A	트랜처 위험	00.0704	2
B	끼이거나 깔릴 위험	00.0620	1
C	고압 오일 위험	00.0621	1
D	사용 설명서를 읽으십시오	00.0619	1

일반적인 작동

일일 점검

⚠ 경고

부품을 점검하거나 수리 또는 조정을 시도하기 전에 항상 주차 브레이크를 걸고, 동력 장치 엔진을 끄고, 점화 키를 빼 다음 움직이는 모든 부품이 완전히 멈출 때까지 기다려야 합니다.

1. 장비를 평지에 주차하고 엔진을 끄고 모든 오일을 식힙니다.
2. 동력 장치 및 부속 장치를 육안으로 검사합니다. 느슨하거나 빠진 하드웨어, 부품 손상, 또는 마모의 징후가 있는지 확인합니다.
3. 단단하게 고정되었으며 누출되는 연결부가 없는지 유압 호스 및 유압 피팅을 검사합니다.
4. 부속 장치 벨트의 손상이나 과도한 마모 상태를 검사합니다. 이 설명서의 벨트 점검 섹션을 참조하십시오.
5. 트랜처 체인 장력을 점검합니다. 이 설명서의 트랜처 체인 장력 점검 섹션을 참조하십시오.

부착

1. 동력 장치를 부속 장치의 히치 암 쪽으로 천천히 전진시킵니다. 전방 히치를 올리거나 내려서 동력 장치의 리프트 암과 부속 장치 히치 암을 정렬하고 체결을 완료합니다.
2. 완전히 체결되면 전방 히치 래치 레버를 잠금* 위치로 옮깁니다. 래치(A)는 부속 장치의 히치 암 핀(B) 위로 잠가야 합니다.
3. 주차 브레이크를 체결하고* 엔진을 정지합니다.
4. 동력 장치의 PTO 샤프트 풀리에 부속 장치 벨트를 배치합니다. 각 풀리에 벨트를 적절하게 안착시킵니다.
5. PTO 벨트 텐셔너 로드를 체결합니다.
6. 호스 단부를 깨끗하게 닦고 동력 장치의 유압 콕 커플러에 연결합니다. 장착된 경우, 호스 및 콕 커플러를 연결하면서 컬러 표시끼리 서로 짝을 맞춥니다(빨간색은 빨간색끼리 등).

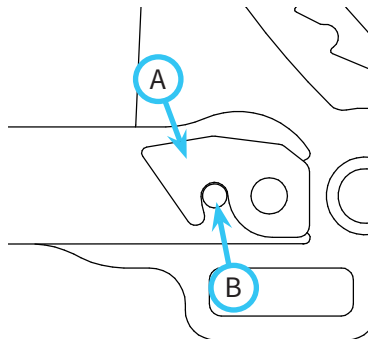

분리

1. 동력 장치를 평지에 주차하고 주차 브레이크를 체결합니다.*
2. 트랜처 프레임이 지면으로 내린 다음 지면에 닿을 때까지 트랜처 붐을 내립니다.
3. 동력 장치 엔진을 끕니다.
4. PTO 벨트 텐셔너 로드를 해제합니다.
5. 동력 장치의 PTO 구동 풀리에서 부속 장치 벨트를 분리합니다.
6. 동력 장치에서 유압 콕 커플러를 분리한 다음 호스 단부를 유압 실린더 옆의 프레임 구멍에 보관합니다.
7. 전방 히치 잠금 레버를 해제합니다.*
8. 동력 장치의 시동을 다시 걸고 부속 장치로부터 천천히 후진합니다.스티어링 휠을 좌우로 움직이면 쉽게 분리할 수 있습니다.

운전 절차

운전하기 전에 일일 점검을 수행하고, 동력 장치를 저속*으로 변경한 다음 웨이트 이동 선택 레버*를 설정 2 내지 3으로 설정합니다. 트랜처 풋패드는 토양을 파고 들지 않으면서 지면을 따라 미끄러져야 합니다.

⚠ 경고

땅을 파기 전에 연락하십시오!

작업 구역에 유틸리티(케이블, 가스관 등)가 묻혀 있을 가능성이 있다면 작업 전에 유틸리티를 표시해야 합니다. 지역 전화번호부의 서비스/정보 섹션에 ‘땅 파기 전에 연락할 연락처’가 나와 있거나, 지역 온라인 정보 사이트에서 전화번호를 찾을 수 있습니다.

매설된 유틸리티를 적절하게 표시하십시오. 도랑 파기 작업이 기존 유틸리티를 가로지르거나 바로 근방에서 진행할 경우, 모든 라인을 찾은 다음 쉽게 피할 수 있을 때까지 손으로 이러한 구역을 조심해서 파십시오. 가능하다면 작업 중 유틸리티 서비스를 차단하십시오. 서비스를 재개하기 전에 유틸리티 회사는 라인을 테스트할 수 있습니다.

도랑을 팔 때 동력 장치는 후진으로 운전하십시오. 트랜처 붐을 지면으로 내릴 상태에서 앞으로 운전하지 마십시오.

*동력 장치 제어장치의 작동은 동력 장치 사용 설명서를 참조하십시오.

일반적인 작동

장비를 시작 지점으로 운전한 다음 도랑을 파는 방향으로 위치를 맞춥니다.

트렌처 프레임의 지상으로 내리고 SDLA 레버를 플로팅 위치에 놓습니다*.

동력 장치 엔진을 2,000~2,500 RPM으로 가동하면서 PTO 스위치를 체결합니다. 엔진 속도가 2,500~3,200 RPM이 될 때까지 스로틀을 조정합니다.

보조 SDLA 레버를 사용하여 지면으로 트렌처 붐을 서서히 내립니다. 찌꺼기 클리너 어셈블리를 사용할 경우, 트렌처 붐을 지면으로 내린 상태에서 천천히 뒤로 움직입니다. 원하는 깊이에 도달하면 보조 SDLA 레버를 해제하고 천천히 후진하십시오. 참고: 도랑 파기 작업을 건물 방향으로 시작하거나, 직선형 절단이 필요한 경우, 트렌처 붐에서 찌꺼기 클리너를 제거해야 합니다. 트렌처 프레임의 좌측 전방 코너에 있는 보관 리시버 튜브(A)에 찌꺼기 클리너 암을 배치하고 안전 스냅 핀을 고정하십시오.

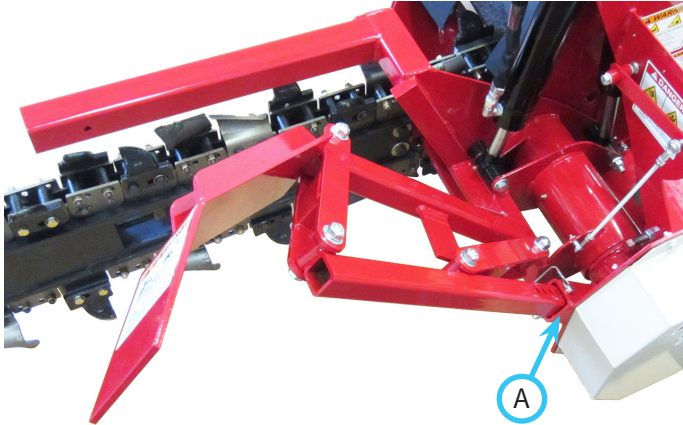

도랑 파기 작업을 시작한 후, 트렌처 붐 암의 작업 위치로 찌꺼기 클리너를 되돌린 다음 안전 스냅 핀을 고정하십시오.

도랑 파기 작업을 할 때에는 급격하게 회전하지 마십시오.

⚠ 경고

걸린 물체를 제거할 때 저장된 에너지가 방출되면서 전동 부품이 예상치 않게 갑자기 움직일 수 있습니다.

걸린 물체를 풀거나 제거할 때에는 모든 전동 부품에서 손, 발, 의복을 가까이 하지 마십시오.

물체가 체인, 오거 또는 프레임에 걸리면 PTO를 해제하고, 주차 브레이크를 채우고, 엔진을 끄고, 점화 키를 빼고, 움직이는 모든 부품을 완전히 멈춘 다음 물체를 제거하십시오.

도랑 파기 작업이 완료되면 동력 장치를 멈추고 엔진 RPM을 줄인 다음 지면에서 트렌처 붐을 들어 올립니다. 트렌처 붐이 트렌처 상부에서 멀어지면, PTO 스위치를 해제하여 트렌처를 끕니다.

부속 장치 이동

동력 장치 전방 히치와 부속 장치를 완전히 올린 상태에서 부속 장치를 이동하여 장비의 마모를 줄입니다. 기복이 있거나 거친 표면을 이동할 때 천천히 움직여서 동력 장치의 제어력을 유지하고 동력 장치 및 부속 장치의 충격을 줄입니다. 부속 장치를 운송하기 전에 항상 동력 장치 PTO를 해제합니다.

⚠ 경고

부품을 점검하거나 수리 또는 조정을 시도하기 전에 항상 주차 브레이크를 걸고, 동력 장치 엔진을 끄고, 점화 키를 뺀 다음 움직이는 모든 부품이 완전히 멈출 때까지 기다려야 합니다.

참고

부품을 교체할 경우, 정품 Ventrac 교체용 부품만을 사용해야 합니다.

청소 및 일반 유지보수

최상의 결과를 보장하고 부속 장치의 마감 상태를 유지하기 위해, 부속 장치를 청소하고 세척하여 먼지, 진흙, 이물질을 제거하십시오.

벨트 검사

부속 장치의 샤프트 벨트를 검사하면 벨트가 고장나기 전에 문제를 발견하여 갑작스러운 벨트 고장을 방지할 수 있습니다.

일반적인 샤프트 벨트의 마모로 인해 그림과 같은 상태가 됩니다. 이러한 상태가 되면 샤프트 벨트를 교체해야 합니다.



부속 장치 샤프트 벨트 교체

1. 동력 장치에서 트랜처를 분리합니다.
2. 트랜처에서 샤프트 폴리 보호대(A)를 제거합니다.

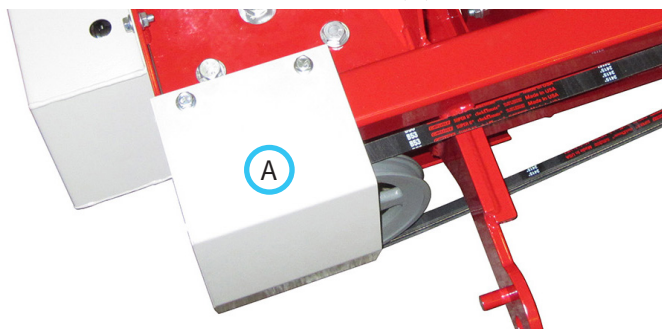

3. 기존 샤프트 벨트를 분리하고 새로운 샤프트 벨트를 샤프트 폴리에 장착합니다.
4. 샤프트 폴리 보호대를 다시 장착하고 24 N·m 토크로 장착 볼트를 조입니다.

구동 체인 장력 검사

5. 트랜처와 트랜처 붐을 지면으로 내립니다.
6. 트랜처 프레임 좌측에서 구동 체인 보호대를 제거합니다.
7. 그림과 같이 스프로킷 붐을 가로질러 직선자를 배치합니다.

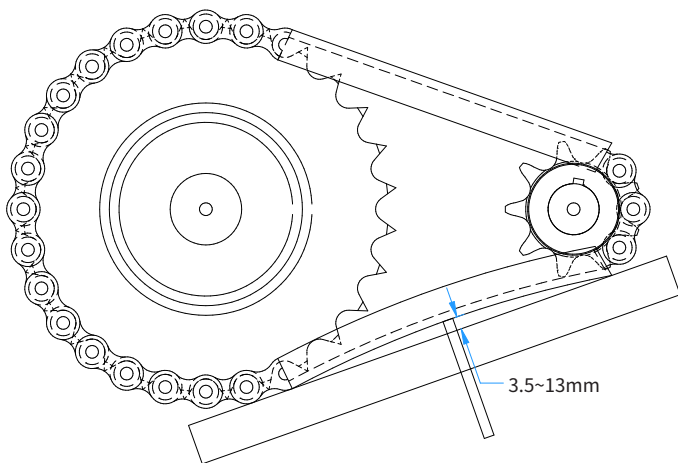

8. 스프로킷 사이의 중앙 지점에서 체인을 가볍게 눌러 팽팽하게 만듭니다. 체인과 직선자 사이의 간격은 3.5~13mm가 되어야 합니다.
9. 체인 장력을 조정해야 할 경우, 다음 섹션의 조정 절차를 따르십시오. 체인 장력이 올바르게 되면 구동 체인 보호대를 다시 장착하고 24 N·m 토크로 볼트를 조입니다.

정비

구동 체인 장력 조정

1. 4개의 기어박스 장착 볼트(A)를 풉니다.

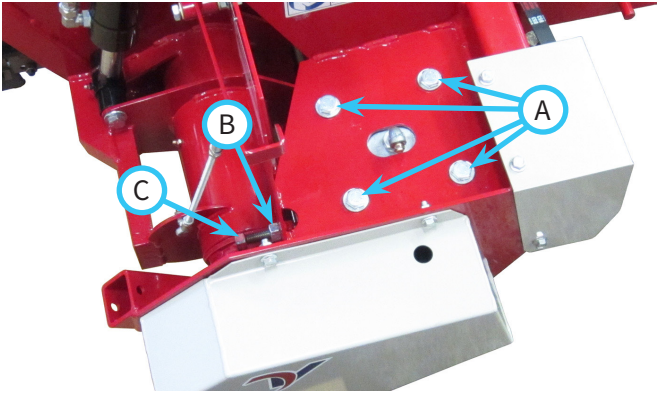

2. 기어박스 조정 볼트(C)의 잠 너트(B)를 풉니다.
3. 올바른 체인 장력이 얻어질 때까지 기어박스 조정 볼트를 조이거나 풉니다.
4. 잠 너트를 조이고 4개의 기어박스 장착 볼트를 102 N·m의 토크로 조입니다.
5. 구동 체인 보호대를 다시 장착하고 24 N·m 토크로 볼트를 조입니다.

트렌처 체인 장력 검사

매번 사용하기 전에 트렌처 체인 장력을 점검합니다. 트렌처 붐을 수평으로 한 상태로 가장 폭이 넓은 지점에서 붐 바닥과 체인 사이의 간격을 측정합니다. 간격은 32~45mm가 되어야 합니다.

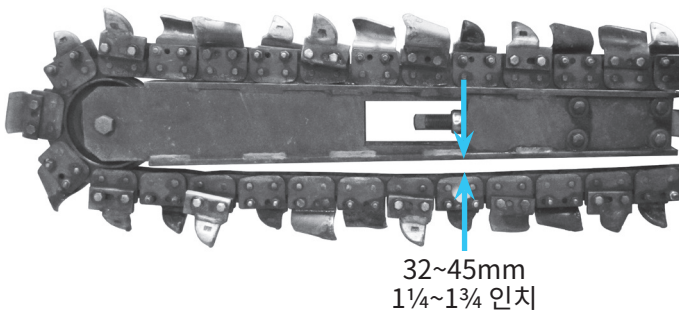

1. 트렌처 붐을 붐 프레임 안에 고정하는 4개의 클램프 볼트(A)를 풉니다.

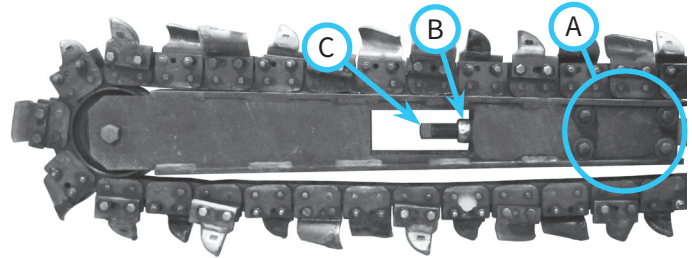

2. 장력 조정 볼트(C)의 잠 너트(B)를 풉니다.
3. 조정 볼트를 시계 방향으로 돌려 체인을 조이거나 반시계 방향으로 돌려 체인을 느슨하게 만듭니다.

참고

트렌처 체인을 지나치게 조이지 마십시오. 너무 조이면 체인이 늘어나서 조기에 체인 고장이 발생할 수 있습니다.

4. 체인 장력이 적절한 범위로 조정되면, 잠 너트를 조이고 4개의 클램프 볼트를 102 N·m 토크로 조입니다.

윤활 처리 위치

리튬 복합 NLGI #2 그리스를 사용하여 다음 위치에 윤활 처리를 해야 합니다.

그리스를 그리스 피팅에 바르기 전에 그리스 피팅을 깨끗하게 닦습니다.

정비 간격 및 그리스 도포량은 정비 주기를 참조하십시오.

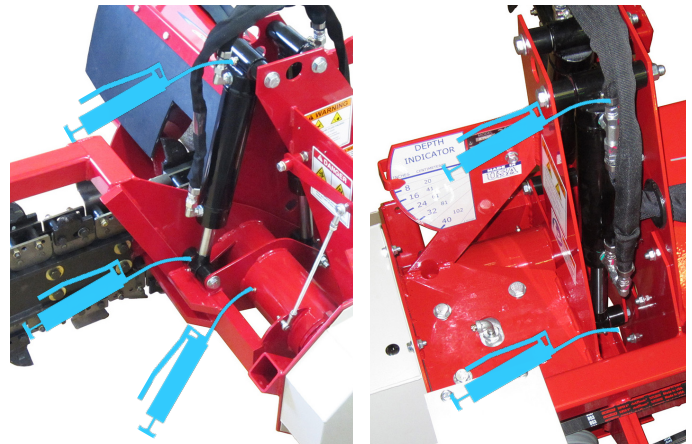

트렌처 체인 장력 조정

정비

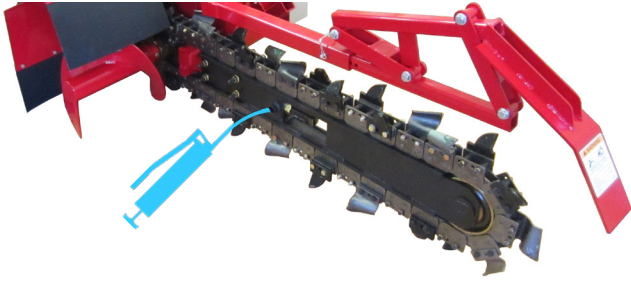

구동 체인 보호대의 액세스 구멍을 통해 체인에 체인 윤활유를 바릅니다.

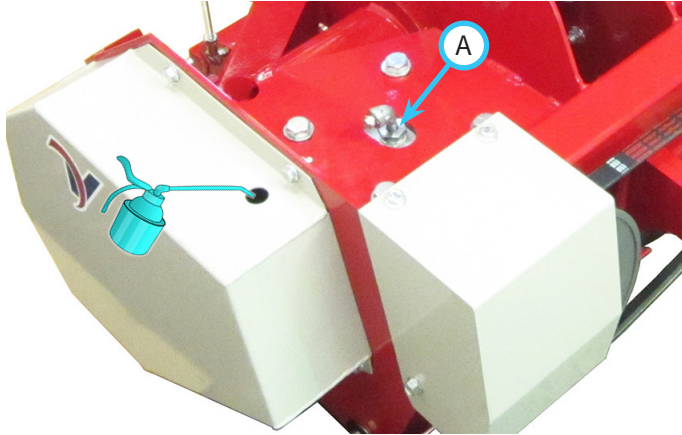

기어박스 오일 레벨 점검

1. 동력 장치에서 트랜처를 분리합니다.
2. 기어박스 상부를 청소하고 기어박스 브리더 플러그 어셈블리(A)를 제거합니다.
3. 기어박스의 오일 레벨을 점검합니다. 오일 레벨은 대략 절반 정도가 되게 유지해야 합니다. 오일 레벨이 낮으면, 적절한 높이가 될 때까지 80-90 웨이트 합성 기어 오일을 추가하십시오.
4. 기어박스의 상단 포트에 기어박스 브리더 플러그 어셈블리를 재설치하십시오.

기어박스 오일 교환

1. 동력 장치에서 트랜처를 분리합니다.
2. 기어박스 상부와 바닥을 청소하십시오.
3. 발판에 쌓인 먼지를 청소하십시오.
4. 기어박스 바닥 포트 아래의 발판에 드레인 팬을 놓습니다.
5. 기어박스의 상단 포트에서 기어박스 브리더 플러그 어셈블리를 분리합니다.
6. 기어박스의 하단 포트에서 파이프 플러그를 제거하고 팬으로 오일이 흐르도록 하십시오.
7. 기어박스의 하단 포트에 파이프 플러그를 재설치하십시오.
8. 적절한 높이가 될 때까지(전체의 약 절반) 80-90 웨이트 합성 기어 오일을 추가하십시오.
9. 기어박스의 상단 포트에 기어박스 브리더 플러그 어셈블리를 재설치하십시오.

보관

부속 장치 보관 준비

1. 부속 장치를 청소하여 축적된 먼지, 자갈, 이물질을 제거합니다.
2. 트랜처 체인에 오일을 얇게 코팅하고 트랜처를 몇 분 동안 가동시켜 체인 부품에 오일이 스며들도록 하십시오.
3. 느슨하거나 빠진 하드웨어, 부품 손상 또는 마모의 징후가 있는지 확인합니다. 손상되거나 마모된 부품을 수리하거나 교체합니다.
4. 커팅 톱니의 손상이나 마모 상태를 검사하고 필요하면 교체합니다.
5. 부속 장치 벨트의 손상이나 마모 상태를 검사하고 필요하면 교체합니다.
6. 구동 체인 장력 및 트랜처 체인 장력을 검사하고 필요 시 조정하십시오.
7. 단단하게 고정되었으며 누출되는 연결부가 없는지 유압 호스 및 피팅을 검사합니다. 손상되거나 마모된 부품을 수리하거나 교체합니다.
8. 안전 데칼을 검사합니다. 희미해지거나, 읽을 수 없거나, 유실된 데칼은 교체하십시오.
9. 모든 윤활 지점을 정비하고 기어박스 오일 레벨을 점검합니다.
10. 리프트 실린더 로드 노출된 부위를 그리스로 얇게 코팅합니다.
11. 페인트 칠이 떨어지거나, 긁히거나, 녹슨 부품이 있는지 검사합니다. 필요 시 표면을 청소하고 부분 도장합니다.

보관소에서 부속 장치 가져오기

1. 부속 장치를 청소하여 축적된 먼지나 잔해물을 제거합니다.
2. 이 설명서의 일일 점검 섹션에 설명된 대로 부속 장치를 검사합니다.
3. 부속 장치를 테스트하여 모든 부품이 적절하게 작동하는지 확인합니다.

정비

유지보수 일정

	위치 번호	회전 피벗 번호	매일	25시간마다	50시간마다	75시간마다	100시간마다	125시간마다	150시간마다	175시간마다	200시간마다	225시간마다	250시간마다	275시간마다	300시간마다	325시간마다	350시간마다	375시간마다	400시간마다	425시간마다	450시간마다	475시간마다	500시간마다
그리스 칠 및 윤활 처리: 윤활 처리 섹션 참조																							
봄 프레임 피벗 튜브	1	^		✓	✓	✓	✓	✓	✓	✓	✓	✓	✓	✓	✓	✓	✓	✓	✓	✓	✓	✓	✓
리프트 실린더 단부	4	^		✓	✓	✓	✓	✓	✓	✓	✓	✓	✓	✓	✓	✓	✓	✓	✓	✓	✓	✓	✓
트랜처 볼	1	1		✓	✓	✓	✓	✓	✓	✓	✓	✓	✓	✓	✓	✓	✓	✓	✓	✓	✓	✓	✓
기어박스 오일 레벨 점검							✓				✓				✓				✓				✓
기어박스 오일 교환					✓							✓											✓
검사																							
느슨하거나, 유실되거나, 마모된 부품 검사			✓																				
벨트 및 풀리 검사			✓																				
유압 호스와 피팅 검사			✓																				
구동 체인 장력 검사							✓				✓												✓
트랜처 체인 장력 검사			✓																				
트랜처 체인의 손상 여부 검사			✓																				
안전 데칼 검사			✓																				
^새로운 그리스가 보일 때까지 그리스를 칠합니다.																							

유지보수 점검 목록

	위치 번호	회전 피벗 번호	매일	25시간마다	50시간마다	75시간마다	100시간마다	125시간마다	150시간마다	175시간마다	200시간마다	225시간마다	250시간마다	275시간마다	300시간마다	325시간마다	350시간마다	375시간마다	400시간마다	425시간마다	450시간마다	475시간마다	500시간마다
그리스 칠 및 윤활 처리: 윤활 처리 섹션 참조																							
봄 프레임 피벗 튜브	1	^																					
리프트 실린더 단부	4	^																					
트랜처 볼	1	1																					
기어박스 오일 레벨 점검																							
기어박스 오일 교환																							
검사																							
느슨하거나, 유실되거나, 마모된 부품 검사																							
벨트 및 풀리 검사																							
유압 호스와 피팅 검사																							
구동 체인 장력 검사																							
트랜처 체인 장력 검사																							
트랜처 체인의 손상 여부 검사																							
안전 데칼 검사																							
^새로운 그리스가 보일 때까지 그리스를 칠합니다.																							

사양

크기

전고	75.6cm
전장	189cm
전장(찌꺼기 클리너 포함)	206cm
전폭	102cm
중량	218kg
도랑 파기 깊이	102cm
도랑 파기 폭	14cm
배출 오거 지름	30.5cm
작업물 배출 범위	35.6cm

특징

터미네이터/컵 콤보 체인(카바이드 커팅 팁 포함)

정확한 커팅 깊이를 위한 깊이 표시기

이중 푸시 앤 폴 실린더를 이용하여 땅 파기, 붐 리프팅, 이동을 위하여 능동적으로 붐을 제어합니다

가변식 찌꺼기 클리너

이 사용 설명서의 최신 버전을 보려면
ventrac.com/manuals을 방문하십시오.
또한, 다운로드가 가능한 부품 설명서를 제공합니다.

