

Brukerhåndbok

KW452

Kompakttraktor





Vis alle håndbøker



500 Venture-driv
Orrville, OH 44667
www.ventrac.com

Gå til ventrac.com/manuals for å se nyeste versjonen av denne brukerhåndboken.

En nedlastbar delehåndbok er også tilgjengelig.

Til eieren Kontaktinformasjon og produktidentifikasjon

Hvis du må kontakte en autorisert Ventrac-forhandler for informasjon om service på produktet, må du alltid oppgi produktmodellen og serienummeret.

Fyll ut følgende informasjon for fremtidig referanse. Se bildet/bildene nedenfor for å se hvor identifikasjonsnumrene er. Registrer dem i de oppgitte områdene.

Kjøpsdato: _____

Forhandler: _____

Forhandleradresse: _____

Forhandlers telefonnummer: _____

Forhandlers faksnummer: _____

Modellnummer (A): _____

Serienummer (B): _____



Venture-produkter Inc. forbeholder seg retten til å foreta endringer i design eller spesifikasjoner uten forpliktelse til å foreta liknende endringer på tidligere produserte produkter.

INNHALDSFORTEGNELSE

INTRODUKSJON	SIDE 5
Produktbeskrivelse	5
Hvorfor trenger jeg en brukerhåndbok?	5
Bruke håndboken	6
Manuell ordliste	6
SIKKERHET	SIDE 7
Generelle sikkerhetsprosedyrer	7
Opplæring er påkrevd.	7
Krav til personlig verneutstyr	7
Driftssikkerhet	7
Det skal ikke være passasjerer på maskinen	9
Bruk i skråninger	9
Lastebil- eller tilhengertransport	10
Vedlikehold.	10
Drivstoffsikkerhet	11
Hydraulisk sikkerhet.	12
Sikkerhetsmerker	14
OPPSETTSINSTRUKSJONER	SIDE 16
Identifikasjon av deler	16
Oppsettsinstruksjoner for kraftenheten og kompakttraktoren	18
DRIFTSKONTROLLER	SIDE 30
Driftskontrollsteder	30
Utvendig dørhåndtak og lås (A)	30
Innvendig dørhåndtak (B)	30
Vinduslåsehåndtak (C)	30
Innvendig lysbryter (D)	30
Varsellysbryter (Valgfritt)	30
Bryter for strobelys (F)	31
Arbeidslysbryter bak (G)	31
Arbeidslysbryter foran (H)	31
Vindusvisker-/spylerbryter (I)	31
Viftehastighetsbryter for varmeapparat (J)	31
Temperaturbryter for varmeapparat (K)	31
USB-stikkontakt (L)	31
Bakre varmeapparatventil (M)	31
Ventiler for hovedvarmeapparat (N).	31
Avrimingsvifte and bryter (O)	31
GENERELL DRIFT	SIDE 32
Daglig inspeksjon	32
4-punkts setebelte.	32
Strobelys	32

INNHALDSFORTEGNELSE

SERVICE	SIDE 33
Rengjøring og generelt vedlikehold	33
Justering av øvre feste på setebelte	33
Justering av vinduslås	33
Justering av låsehåndtak på vindu	33
Justering av dørlås	33
Smøring av dørlås	34
Nedre dørvindusjustering	34
Utskifting av sikring	34
Utskifting av viskerblad	35
Inspeksjon og justering av vindusspylermunnstykke	35
Endre blinkmodusen til strobelyset	35
Smøring av strobelyspinne	35
Utskifting av luftfilter på varmeapparat	36
Oppbevaring	36
Kraftenhetens dekktrykk	37
SPESIFIKASJONER	SIDE 38
Dimensjoner	38
Funksjoner	38

INTRODUKSJON



Ventrac Products Inc. har gleden av å levere den nye Ventrac KW452-kompakttraktoren til deg! Vi håper at Ventrac-utstyret vil gi deg ÉN enkelt traktorløsning.

Gå til nettstedet vårt, eller ta kontakt med din autoriserte Ventrac-forhandler for å få en fullstendig liste over artikler for din nye KW452-kompakttraktor.

Tilbehør	Varebeskrivelse	Delenummer
	Avrimingsviftesett	70.2006-6
	Varsellyssett	70.8162
	Speilsett	70.2006-4
	Strobelyssett	70.8161
	Vindusspylersett	70.8148
	KW452 Installasjonssett for varmeapparat (4500Y/4520Y Kubota-diesel)	70.2014-51
	KW452 Installasjonssett for varmeapparat (4500P/4520P Kawasaki)	70.2014-52
	KW452 Installasjonssett for varmeapparat (4500Z/4520Z Kubota-drivstoff)	70.2014-53
	Løftestropp	47.0381

Produktbeskrivelse

Ventrac KW452 kompakttraktoren er designet med det formål å beskytte operatøren mot været og samtidig sørge for uovertruffen synlighet. Standardfunksjoner inkluderer en vindusvisker foran, LED-arbeidslys foran og bak, en stor inngangsdør på venstre side, nødutgang på høyre side, dør- og sidevinduer som raskt og enkelt kan fjernes, og et 4-punkts setebelte. Alle traktorer med serienummer 01287 og nyere er utstyrt med et varmeapparat. Et varmemonteringsapparat må kjøpes for å koble varmeapparatet til kraftenhetens motor.

Valgfritt tilbehør inkluderer et strobelys, varsellys, speil, vindusspyler, og avrimingsviftesett. Se nasjonalt og/eller lokalt regelverk for lyskrav som er spesifikke for ditt tiltenkte bruksområde.

OBS! KW452 kompakttraktoren kan ikke brukes med Ventrac KH500 versa-lasteren, Ventrac RV602 vakuumpopsamler, eller 70.4137 middels vektsettet. KW452 kompakttraktoren bør ikke brukes med en parkmaskin utstyrt med en baneplaner. Når baneplaneren er foldet oppover og parkmaskinen er hevet, kan håndtaket til baneplaneren komme i kontakt med og ødelegge bakvinduet på traktoren.

Hvorfor trenger jeg en brukerhåndbok?

Denne håndboken er laget for å hjelpe deg med viktig kunnskap om hva som er nødvendig for å drive og vedlikeholde maskinen på en sikker måte, og for å unngå person- og produktskade. Den er delt inn i kapitler for enklere å finne relevant informasjon.

Du må lese og forstå brukerhåndboken for alt Ventrac-utstyr du eier. Hvis du leser brukerhåndboken, blir du kjent med hver utstyrsdel. Hvis denne håndboken blir skadet eller uleselig, skal den skiftes ut umiddelbart. Kontakt din lokale Ventrac-forhandler ved utskiftning.

Når du bruker Ventrac-ekstrautstyr, må du lese og følge sikkerhets- og driftsinstruksjonene for både kraftenheten og ekstrautstyret som brukes, for å sikre trygg drift.

Informasjonen i denne håndboken gir operatøren den sikreste fremgangsmåten for å betjene maskinen og få maksimalt ut av enheten. Hvis du ikke følger forholdsreglene som er oppført i denne håndboken, kan det føre til person- og/eller utstyrsskade.

INTRODUKSJON

Bruke håndboken

Denne håndboken identifiserer potensielle farer og sikkerhetshensyn for å hjelpe deg og andre med å unngå person- og/eller utstyrsskade.

Sikkerhet skal alltid være førsteprioritet når du arbeider med eller bruker utstyr. Det er mer sannsynlig at ulykker oppstår når korrekte prosedyrer for bruk ikke følges eller uerfarne operatører er involvert.

SYMBOLDEFINISJONER



Dette symbolet identifiserer potensielle helse- og sikkerhetsfarer. Det markerer sikkerhetstiltak. Dette gjelder din og andres sikkerhet.

Tre signalord som beskriver nivået av sikkerhetsbekymring: Fare, advarsel og forsiktig.

DEFINISJONER AV SIGNALORD

FARE

Indikerer en overhengende farlig situasjon som, hvis den ikke unngås, vil resultere i død eller alvorlig personskade. Dette signalordet er kun brukt om de mest ekstreme tilfellene.

ADVARSEL

Indikerer en potensielt farlig situasjon som, hvis den ikke unngås, kan resultere i død eller alvorlig personskade.

FORSIKTIG

Indikerer en potensielt farlig situasjon som, hvis den ikke unngås, kan føre til mindre eller moderat person- og/eller eiendomsskade. Det kan også brukes til å varsle om utrygg praksis.

Denne håndboken bruker også to ord for å fremheve informasjon. **OBS** Gjør deg oppmerksom på spesielle mekaniske opplysninger for å forhindre skade på utstyret og/eller beste praksis for utstyrsservice/-vedlikehold.

MERK Legger vekt på generell informasjon som er verdt å vie spesiell oppmerksomhet.

Merk: Det vil henvises til høyre- og venstreorienteringer på forskjellige steder i denne håndboken. Høyre og venstre er når du står i operatørposisjon og ser fremover.

Manuell ordliste

- Kraftenhet** En Ventrac-traktor eller andre Ventrac-motordrevne enheter som kan betjenes av seg selv eller med ekstrautstyr.
- Ekstrautstyr** Ventrac-utstyr som krever en kraftenhet for å brukes.
- Tilbehør** En enhet som festes til en kraftenhet eller ekstrautstyr for å utvide funksjonene.
- Maskin** Beskriver alt «tilbehør» eller «ekstrautstyr» som brukes sammen med kraftenheten.

SIKKERHET



Generelle sikkerhetsprosedyrer for Ventrac-kraftenheter, tilbehør og ekstrautstyr



Opplæring er påkrevd

- Eieren av denne maskinen har hele ansvaret for riktig opplæring av operatørene.
- Eieren/operatøren har hele ansvaret for driften av denne maskinen og for å forhindre ulykker eller skader på seg selv, andre personer eller eiendeler.
- Du må ikke tillate at barn eller utrent personell utfører drift eller service av maskinen. Lokale forskrifter kan fastslå aldersgrense for operatøren.
- Før du bruker denne maskinen må du lese brukerhåndboken og forstå innholdet.
- Hvis maskinens operatør ikke forstår denne håndboken, er det maskineierens ansvar å forklare materialet i denne håndboken fullt ut til operatøren.
- Lær og forstå bruken av alle kontrollene.
- Du må vite hvordan du stopper redskapsbæreren og tilbehøret raskt i nødstilfeller.

Krav til personlig verneutstyr

- Eieren er ansvarlig for å sikre at alle operatører har på seg riktig verneutstyr når de bruker maskinen. Når du bruker maskinen må du bruke følgende verneutstyr:
- Godkjente vernebriller og hørselsvern.
- Sklisikre vernesko.
- Langbukser.
- Støvmaske for forhold med mye støv.
- Ytterligere verneutstyr er kanskje nødvendig. Se produktets sikkerhetsprosedyrer for eventuelle tilleggskrav.

Driftssikkerhet

- Sørg for å feste langt hår og løse klær. Ikke ha på deg smykker.
- Inspiser maskinen før bruk. Reparer eller skift ut eventuelle skadde, slitte eller manglende deler. Påse at vern og skjold fungerer som de skal og er sikret på plass. Foreta eventuelle nødvendige justeringer før maskinen brukes.
- Noen bilder i denne håndboken kan vise skjold eller deksler som er åpnet eller fjernet, for å illustrere instruksjonene tydelig. Maskinen skal ikke under noen som helst omstendigheter brukes uten at disse enhetene er på plass.
- Endringer eller modifikasjoner av denne maskinen kan redusere sikkerheten og forårsake skade på maskinen. Sikkerhetsenhetene må ikke endres, og du må ikke bruke maskinen når skjold eller deksler er fjernet.
- Før hver bruk må du kontrollere at alle kontrollene fungerer som de skal og inspisere alle sikkerhetsenhetene. Du må ikke bruke maskinen hvis kontrollene eller sikkerhetsenhetene ikke fungerer som de skal.
- Kontroller parkeringsbremsens funksjon før du kjører. Reparer eller juster parkeringsbremsen ved behov.
- Se og følg alle sikkerhetsmerkene.
- Alle kontrollene skal kun betjenes fra operatørstasjonen.
- Bruk alltid sikkerhetsbelte hvis maskinen har veltebøyle eller veltebur montert og i oppreist stilling.

SIKKERHET



Generelle sikkerhetsprosedyrer for Ventrac kraftenheter, ekstrautstyr og tilbehør



- Påse at tilbehøret eller utstyret er låst eller sikkert festet til redskapsbæreren før bruk.
- Påse at alle tilskuere har god avstand fra redskapsbæreren og tilbehøret før bruk. Stopp maskinen hvis noen kommer inn i arbeidsområdet ditt.
- Vær alltid oppmerksom på hva som skjer rundt deg, men du må ikke miste fokus på oppgaven du utfører. Se alltid i retningen som maskinen beveger seg i.
- Se bakover og nedover før du rygger for å være sikker på at du har en klar bane.
- Hvis du treffer en gjenstand, må du stoppe og inspisere maskinen. Foreta eventuelle nødvendige reparasjoner før du bruker maskinen igjen.
- Stopp driften umiddelbart ved ethvert tegn på utstyrssvikt. Uvanlig støy kan være en advarsel om utstyrssvikt eller et tegn på at vedlikehold er nødvendig. Foreta eventuelle nødvendige reparasjoner før du bruker maskinen igjen.
- Hvis den er utstyrt med en funksjon for høyt og lavt gir, må du aldri skifte mellom høyt og lavt gir når du er i en skråning. Flytt alltid maskinen til en jevn overflate og aktiver parkeringsbremsen før du skifter gir.
- Ikke la maskinen stå uten tilsyn med motoren i gang.
- Du må alltid parkere maskinen på en jevn overflate.
- Slå alltid av motoren når du kobler tilbehørets drivrem til redskapsbæreren.
- Du må aldri forlate operatørstasjonen uten å senke tilbehøret ned på bakken, sette på parkeringsbremsen, slå av motoren og fjerne tenningsnøkkelen. Påse at alle bevegelige deler er stanset helt opp før du går ut av kjøretøyet.
- Du må aldri la maskinen stå uten tilsyn uten å senke tilbehøret ned på bakken, sette på parkeringsbremsen, slå av motoren og fjerne tenningsnøkkelen.
- Må kun brukes under godt opplyste forhold.
- Må ikke brukes når det er fare for lynnedslag.
- Du må aldri rette utslippet fra tilbehør mot mennesker, bygninger, dyr, kjøretøy eller andre verdifulle gjenstander.
- Tøm aldri ut materiale mot en vegg eller hindring. Materialet kan sprette tilbake mot operatøren.
- Vær ekstra forsiktig når du nærmer deg hjørner, busker, trær eller andre gjenstander som kan begrense synsfeltet.
- Ikke kjør motoren i en bygning uten tilstrekkelig ventilasjon.
- Ikke berør motoren eller lyddemperen mens motoren kjører eller umiddelbart etter at du har stoppet motoren. Disse områdene kan være varme nok til å forårsake brannskader.
- Du må ikke endre motorens regulatorinnstillinger eller kjøre motoren med forhøyet turtall. Bruk av motoren med forhøyet turtall kan øke faren for personskader.
- For å redusere brannfaren må du holde områdene til batterirommet, motoren og lyddemperen fri for gress, blader, overflødig fett og andre brennbare materialer.

SIKKERHET



Generelle sikkerhetsprosedyrer for Ventrac kraftenheter, ekstrautstyr og tilbehør



- Rengjør arbeidsområdet for gjenstander som kan treffes av eller kastes fra maskinen.
- Hold mennesker og kjæledyr utenfor arbeidsområdet.
- Bli godt kjent med arbeidsområdet før bruk. Ikke bruk der det er tvil om trekraft eller stabilitet.
- Reduser hastigheten når du kjører på ujevnt underlag.
- Feil bruk av utstyr kan forårsake alvorlig personskade og/eller dødsfall. Før bruk må du kjenne til og forstå driften og sikkerheten til redskapsbæreren og tilbehøret som skal brukes.
- Ikke bruk maskinen hvis du ikke har god fysisk og psykisk helse, hvis du blir distrauert av personlige enheter eller hvis du er påvirket av stoffer som kan svekke avgjørelser, bevegelighet eller dømmekraft.
- Barn kan være nysgjerrige og tiltrekkes til maskinaktivitet. Vær oppmerksom på barn, og du må ikke la dem være i arbeidsområdet. Slå av maskinen hvis et barn kommer inn i arbeidsområdet.
- Kraftenheter, tilbehør og ekstrautstyr er ikke laget for eller beregnet på reise på offentlig vei. Du må aldri bruke utstyret eller begi deg ut på offentlig vei eller motorveier.
- Bruk sikkerhetsbelysning når du er i nærheten av veier.
- Senk farten og pass på trafikken når du kjører i nærheten av eller krysser veier. Stopp før du krysser veier eller fortau. Vær forsiktig når du nærmer deg områder eller gjenstander som kan begrense synsfeltet.

Det skal ikke være passasjerer på maskinen.

- Det er kun operatøren som skal være på redskapsbæreren. Det skal ikke være passasjerer på maskinen.
- Du må aldri tillate passasjerer på tilbehør eller utstyr.

Bruk i skråninger

- Skråninger kan forårsake ulykker med tap av kontroll og velting, noe som kan føre til alvorlig personskade eller dødsfall. Vær kjent med nødbremsen, i tillegg til redskapsbærerens kontroller og tilhørende funksjoner.
- Hvis redskapsbæreren er utstyrt med en sammenleggbar veltebøyle, må den låses i oppreist stilling når den brukes i en helling.
- Bruk lavt gir (hvis maskinen har det) ved drift i hellinger på mer enn 15 grader.
- Ikke stopp eller start plutselig når du kjører i hellinger.
- Du må aldri skifte mellom høyt og lavt gir når du er i en skråning. Flytt alltid redskapsbæreren til en jevn overflate og sett på parkeringsbremsen før du skifter gir eller plasserer redskapsbæreren i nøytral stilling.
- Variabler som våte overflater og løst underlag vil redusere sikkerhetsnivået. Ikke kjør der maskinen kan miste trekraft eller velte.
- Vær oppmerksom på skjulte farer i terrenget.
- Hold deg unna kanter, grøfter eller voller.
- Skarpe svinger bør unngås når du kjører i hellinger.
- Sikkerheten blir redusert når du trekker last i hellinger. Det er eierens/operatørens ansvar å fastslå hva slags belastninger som trygt kan kontrolleres i hellinger.

SIKKERHET



Generelle sikkerhetsprosedyrer for Ventrac kraftenheter, ekstrautstyr og tilbehør



- Transporter maskinen med tilbehøret senket eller nær bakken for å forbedre stabiliteten.
- Under drift i hellinger bør du kjøre i opp- og ned-retning når det er mulig. Hvis du må svinge i hellinger, må du redusere hastigheten og svinge sakte i retning nedoverbakke.
- Sørg for tilstrekkelig drivstoff for kontinuerlig drift. Det anbefales å ha minst en halv tank med drivstoff.

Lastebil- eller tilhengertransport

- Vær forsiktig når du laster eller lossrer maskinen inn i en lastebil eller tilhenger.
- Bruk ramper med full bredde for å laste maskinen inn i en lastebil eller tilhenger.
- Parkeringsbremsen er ikke tilstrekkelig til å låse maskinen under transport. Fest alltid redskapsbæreren og/eller tilbehøret sikkert til transportkjøretøyet ved hjelp av stropper, kjeder, kabler eller tau. Både fremre og bakre stropper skal rettes ned og utover fra maskinen.
- Slå av drivstofforsyningen til redskapsbæreren under transport på en lastebil eller tilhenger.
- Vri en eventuell bryter for batterifrakobling til av-stillingen for å skru av strømmen.

Vedlikehold

- Sørg for at sikkerhetsmerkene er lesbare. Fjern alt fett, smuss og rester fra sikkerhetsmerker og instruksjonsetiketter.
- Hvis noen av merkene er falmet, uleselige eller mangler, må du kontakte forhandleren umiddelbart for å få nye.
- Når nye komponenter blir installert, må du påse at gjeldende sikkerhetsmerker er festet til de nye komponentene.
- Hvis en komponent må skiftes ut, skal det kun brukes originale Ventrac-reservedeler.
- Du må alltid vri bryteren for batterifrakobling til av-stillingen eller koble fra batteriet før du utfører reparasjoner. Koble fra den negative klemmen først og den positive klemmen sist. Koble til igjen den positive klemmen først og den negative klemmen sist.
- Påse at alle bolter, mutre, skruer og andre fester er skikkelig strammet til.
- Senk alltid tilbehøret til bakken, sett på parkeringsbremsen, slå av motoren og ta ut tenningsnøkkelen. Påse at alle bevegelige deler er stanset helt opp før rengjøring, inspeksjon, justering eller reparasjon.
- Hvis redskapsbæreren, tilbehør eller utstyr krever reparasjoner eller justeringer som ikke er instruert i brukerhåndboken, må redskapsbæreren, tilbehør eller utstyr tas til en godkjent Ventrac-forhandler for service.
- Du må aldri utføre vedlikehold på redskapsbæreren og/eller tilbehøret hvis noen er i operatørstasjonen.
- Bruk alltid vernebriller når du håndterer batteriet.
- Kontroller at drivstoffslangene er tette og uten slitasje med jevne mellomrom. Reparer lekkasjer eller andre skader ved behov.
- For å redusere brannfaren må du holde områdene til batterirommet, motoren og lyddemperen fri for gress, blader og overflødig fett.
- Ikke berør motoren, lyddemperen eller andre eksosdeler mens motoren kjører eller umiddelbart etter at du har stoppet motoren. Disse områdene kan være varme nok til å forårsake brannskader.

SIKKERHET



Generelle sikkerhetsprosedyrer for Ventrac kraftenheter, ekstrautstyr og tilbehør



- La motoren kjøle seg ned før den settes til lagring, og ikke oppbevar den i nærheten av åpen ild.
- Du må ikke endre motorens regulatorinnstillinger eller kjøre motoren med forhøyet turtall. Bruk av motoren med forhøyet turtall kan øke faren for personskader.
- Fjærer kan inneholde lagret energi. Vær forsiktig når du deaktiverer eller fjerner fjærer og/eller fjærbelastede komponenter.
- En hindring eller blokkering i et drivsystem eller bevegelige/roterende deler kan føre til oppbygging av lagret energi. Når hindringen eller blokkeringen er fjernet, kan drivsystemet eller bevegelige/roterende deler plutselig bevege seg. Du må ikke forsøke å fjerne en hindring eller blokkering med hendene dine. Hold hender, føtter og klær unna alle motordrevne deler.

Drivstoffsikkerhet

- For å unngå personskader eller skade på eiendeler må du være ekstremt forsiktig når du håndterer bensin. Bensin er ekstremt brannfarlig og bensindampen er eksplosiv.
- Du må ikke fylle på maskinen mens du røyker eller i nærheten av flammer eller gnister.
- Fyll alltid på drivstoff utendørs.
- Maskinen eller drivstoffbeholderen må ikke oppbevares innendørs der gasser eller drivstoff kan nå åpen ild, gnister eller tennekilder.
- Drivstoff må utelukkende oppbevares i en godkjent beholder. Oppbevares utilgjengelig for barn.
- Fyll aldri beholdere inne i et kjøretøy eller på en lastebil eller tilhenger med en plastføring. Plasser alltid beholderne på bakken vekk fra kjøretøyet før de fylles.
- Fjern maskinen fra lastebilen eller tilhengeren og fyll på drivstoff på maskinen mens den står på bakken. Hvis dette ikke er mulig må du fylle drivstoff på maskinen ved bruk av en bærbar beholder, i stedet for fra munnstykket på en drivstoffpumpe.
- Fjern aldri drivstofflokket eller tilsett drivstoff når motoren kjører. La motoren kjøle seg ned før du fyller på drivstoff.
- Fjern aldri drivstofflokket i en helling. Fjern kun drivstofflokket når den er parkert på en jevn overflate.
- Sett på lokkene til drivstofftanken og beholderen på en sikker måte.
- Du må ikke overfylle drivstofftanken. Fyll kun til bunnen av drivstoffhalsen. Du må ikke fylle drivstoffhalsen helt opp. Overfylling av drivstofftanken kan føre til drivstoff i motoren renner over, lekkasje fra tanken og/eller skade på utslippskontrollsystemet.
- Hvis drivstoff søles, må du ikke forsøke å starte motoren. Flytt redskapsbæreren vekk fra drivstoffsølet og sørg for å ikke opprette en antenningskilde inntil drivstoffdampene har forsvunnet.
- Hvis drivstofftanken må tømmes, skal den tømmes utendørs i en godkjent beholder.
- Kontroller at drivstoffslangene er tette og uten slitasje med jevne mellomrom. Reparer lekkasjer eller andre skader ved behov.
- Drivstoffsystemet er utstyrt med en stengeventil. Steng drivstofftilførselen når du transporterer maskinen til og fra jobben, når du parkerer maskinen innendørs eller ved service på drivstoffsystemet.

SIKKERHET



Generelle sikkerhetsprosedyrer for Ventrac kraftenheter, ekstrautstyr og tilbehør



Hydraulisk sikkerhet

- Påse at hydraulikkoblingene er stramme og at alle hydraulikkslanger og -rør er i god stand. Reparer eventuelle lekkasjer og skift ut eventuelle skadde eller slitte slanger eller rør før du starter maskinen.
- Hydraulikklekkasjer kan oppstå under høyt trykk. Hydraulikklekkasjer krever ekstra forsiktighet og oppmerksomhet.
- Bruk et stykke papp og et forstørrelsesglass for å finne mistenkte hydraulikklekkasjer.
- Hold kroppen og hendene unna lekkasjer eller dyser som sprøyter ut hydraulikkvæske med høyt trykk. Hydraulikkvæske som sprøytes ut under høyt trykk kan trenge gjennom huden og forårsake alvorlige skader og/eller sekundære infeksjoner hvis skadene ikke blir behandlet. Hvis hydraulikkvæske sprøytes inn i huden må du oppsøke legehjelp umiddelbart, uansett hvor liten skaden ser ut.
- Hydraulikksystemet kan inneholde lagret energi. Før du utfører vedlikehold eller reparasjoner på hydraulikksystemet må du fjerne eventuelle tilbehør, sette på parkeringsbremsen, koble fra vektoverføringssystemet (hvis maskinen er utstyrt med det), slå av motoren og ta ut tenningsnøkkelen. For å avlaste trykket på hjelpehydraulikksystemet må du slå av motoren til redskapsbæreren og bevege hydraulikk kontrollspaken til venstre og høyre før du kobler fra hurtigkoblingene til hjelpehydraulikken.

SIKKERHET



Sikkerhetsprosedyrer for KW452



- Montering av kompakttraktoren på en kraftenhet reduserer bakkegraden til kraftenheten til en maksimal driftsvinkel på 10 grader.
- Må ikke brukes hvis synligheten er begrenset på grunn av oppsamling av is eller snø eller på grunn av dugg på vinduene. Fjern is og snø fra vinduene og vindusviskeren, og/eller avrim vinduene før bruk.
- Døren til traktoren må være lukket og låst når kraftenheten og KW452-kompakttraktoren er i drift.
- Vinduslåsene må låses i enten lukket eller åpen stilling når kraftenheten og KW452-kompakttraktoren er i drift.
- Ikke plasser deler av kroppen utenfor traktoren (gjennom vinduene, døren eller andre åpninger) når kraftenheten og KW452-kompakttraktoren er i drift.
- Ikke plasser hender eller fingre mellom dashbord og travers på rammen foran på traktoren. Klempunkter kan lages med oscillasjon fra rammen foran på kraftenheten.
- Ha alltid på 4-punkts setebeltet når du bruker en kraftenhet og KW452-kompakttraktor. Setebeltet må justeres så det passer den individuelle operatøren.
- Ikke bruk kraftenheten og KW452-kompakttraktoren uten at nakkestøtteputen er på plass.
- KW452-kompakttraktoren er utstyrt med en nødutgang (frontvinduet på høyre side). Lær hvordan du bruker nødutgangen før du tar i bruk kraftenheten og KW452-kompakttraktoren. Se Driftskontroller-delen i denne håndboken for instruksjoner om bruk av nødutgangen.
- Kraftenhetens rattsyylinder må være montert i utvendig posisjon når utstyrt med en KW452-kompakttraktor. Skade på kraftenheten og/eller kompakttraktoren vil oppstå når rattsynderen er montert i midtre eller innvendig posisjon. Se Oppsett-delen for monteringsinstruksjoner for rattsynderen.
- Ikke overskrid trekraften på 30 ampere for kompakttraktoren og annet ekstrautstyr.

SIKKERHET

Sikkerhetsmerker

Følgende sikkerhetsmerker må befinne seg på kompaktraktoren.

Pass på at alle sikkerhetsmerker er leselige. Fjern alt fett, smuss og rester fra sikkerhetsmerker og instruksjonsetiketter. Hvis noen av merkene er falmet, uleselige eller mangler, må du kontakte forhandleren umiddelbart med tanke på utskiftning.

Når nye komponenter er installert, må du påse at gjeldende sikkerhetsmerker er festet til de nye komponentene.

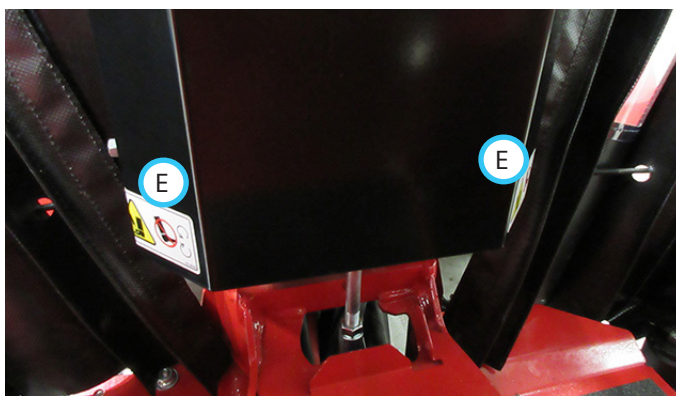

Varmeapparatsett – kun Kubota-motorer

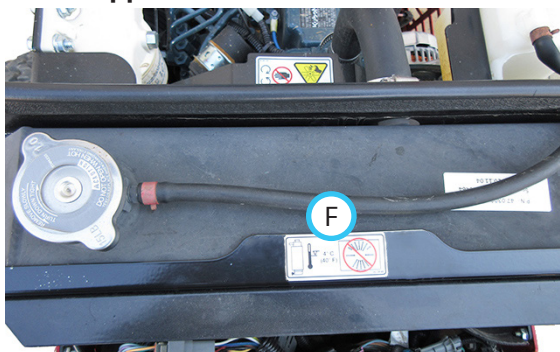

1. Klemme- eller knusefare. Hold deg unna bevegelige deler.

SIKKERHET



1. Nødutgang.
2. Les brukerhåndboken.
3. Maksimal driftsvinkel er 10 grader.
4. Bruk alltid 4-punkts setebeltet.
5. Bruk sertifisert hørselsvern.

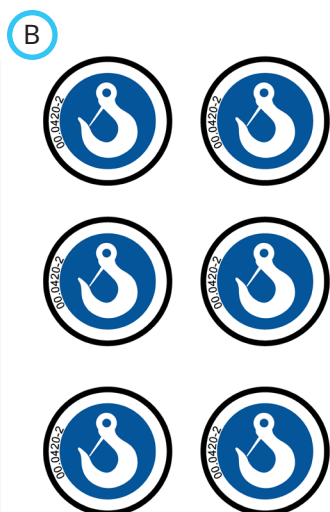

1. Advarsel – eksplosjons-/brannfare.
2. Hold unna brann, gnister og tennkilder når du fyller på drivstoff eller oppbevarer maskin og drivstoff.
3. Røyking er forbudt.
4. Bruk kun blyfri bensin med etanolinnhold på 10 % eller mindre.

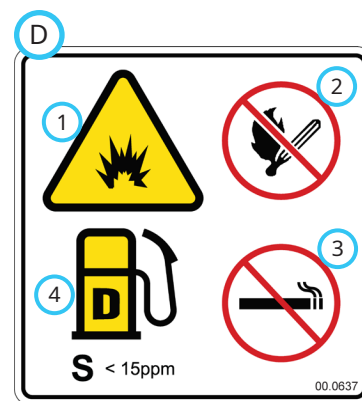

1. Advarsel – eksplosjons-/brannfare.
2. Hold unna brann, gnister og tennkilder når du fyller på drivstoff eller oppbevarer maskin og drivstoff.
3. Røyking er forbudt.
4. Bruk kun dieseldrivstoff med ultralavt svovelinhold.



1. Klemfare – fot. Hold avstand fra bevegelige deler.

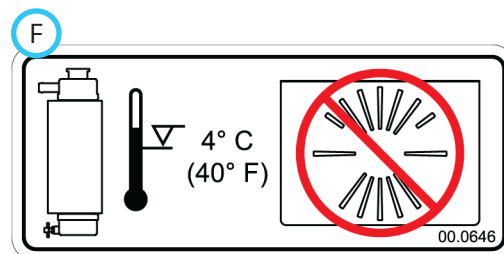

Varmeapparatsett – kun Kubota-motorer

1. Radiatorplaten må fjernes når den utvendige lufttemperaturen er 4 °C (40 °F) eller høyere.

Merke	Beskrivelse	Delenummer	Antall
A	Advarsel: Klempunkt	00.0364	2
B	Advarsel, KW452	00.0420	1
C	Bensinsikkerhet	00.0457	1
D	Dieselsikkerhet	00.0637	1
E	Klemfare for føtter	00.0639	2
F	Radiatorplate	00.0646	1

OPPSETTSINSTRUKSJONER

Identifikasjon av deler

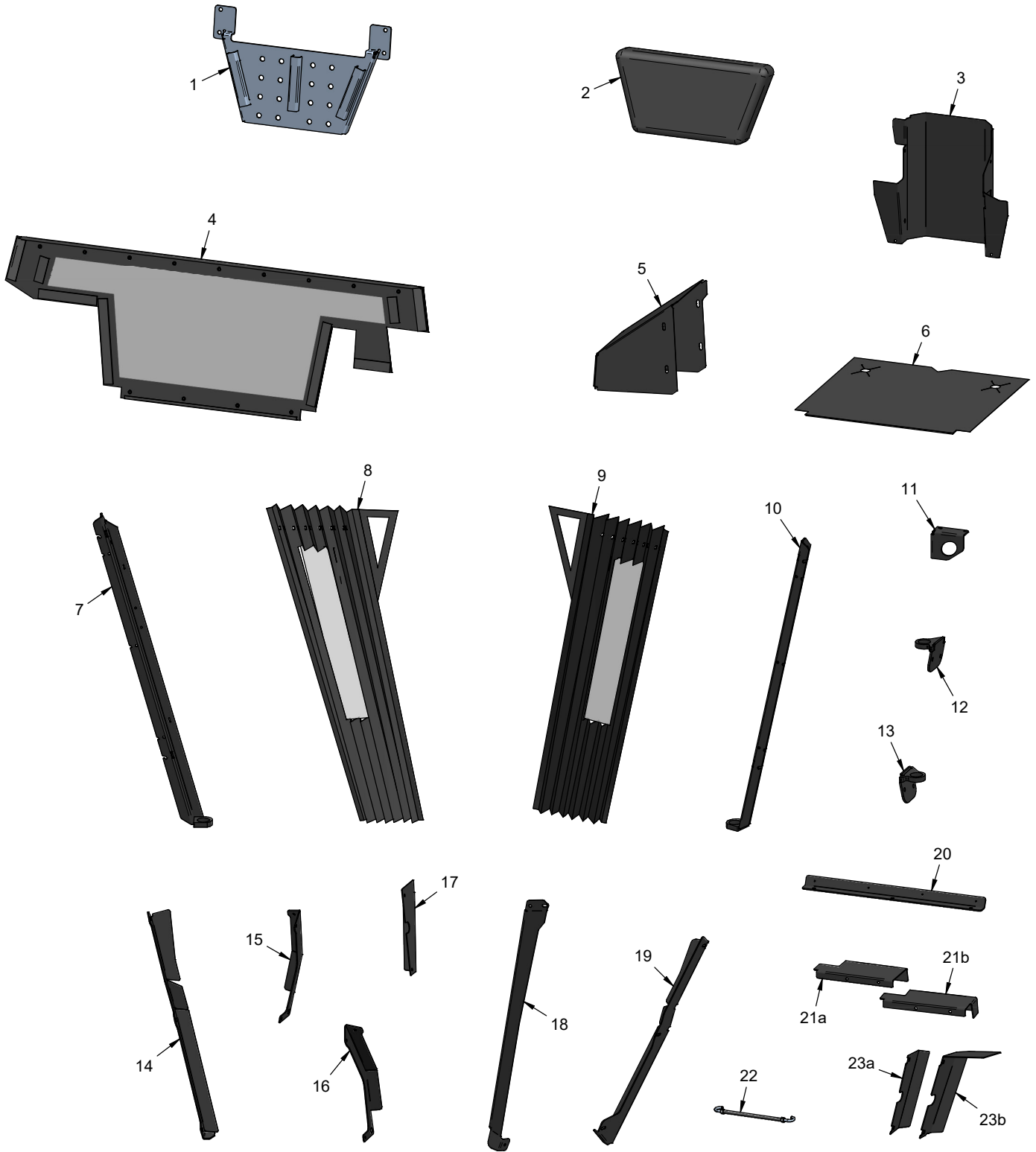

OPPSETTSINSTRUKSJONER

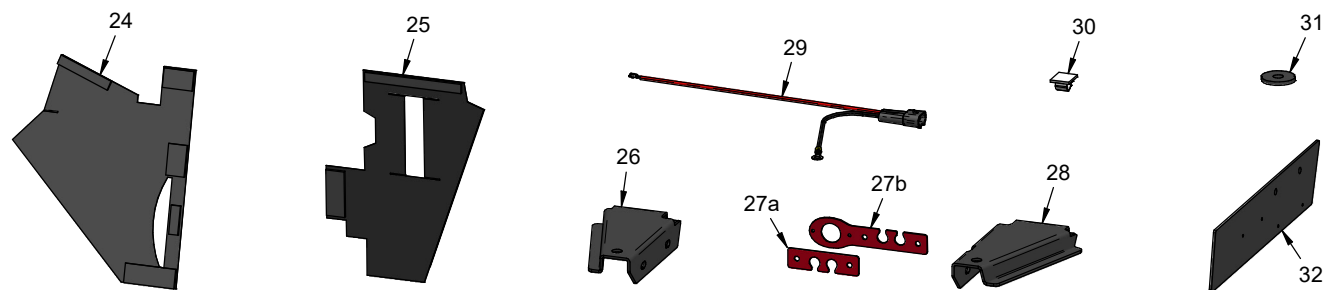

Ref.	Navn	Antall
1	Feste, øvre setebelte (med setebelte)	1
2	Pute, hodestøtte	1
3	Deksel, pumpe m/flens	1
4	Vindu, nedre lerret bak	1
5	Deksel, drivstofftank	1
6	Lerret, ramme bak	1
7	Støtte, foran på traktorens høyre side	1
8	Lerret, foldet høyre side	1
9	Lerret, foldet venstre	1
10	Støtte, foran på traktorens venstre side	1
11	Brakett, monteringsstøtte	1
12	Feste, bak på høyre side på traktorhytten	1
13	Feste, bak på venstre side på traktorhytten	1
14	Brakett, nedre vindu høyre side	1
15	Feste, lerretssøyle høyre side	1
16	Feste, lerretssøyle venstre side	1
17	Brakett, nedre vindu venstre side	1
18	Støtte, nedre dørvindu	1
19	Brakett, nedre dørvindu	1
20	Feste, nedre vindu bak	1
21a	Brakett, topp på vindu bak (4500)	1
21b	Brakett, topp på vindu bak (4520)	1
22	Stropp, belgstøtte	4
23a	Brakett, venstre side på vindu bak (4500)	1
23b	Brakett, venstre side på vindu bak (4520)	1
24	Lerret, søyle til høyre	1
25	Lerret, søyle venstre	1
26	Feste, høyre side foran på traktorhytten	1
27a	Deksel, ledningsnett tilgang (4500)	1
27b	Deksel, ledningsnett tilgang (4520)	1
28	Feste, venstre side foran på traktorhytten	1
29	Ledningsnett, koble traktor til KW452	1
30	Klemme, ledning med klebende feste. 1/2 Grå	1
31	Skive, .531 x 1,75 3/16 tykk	4
32	Plate, boremal	1
33*	Merke, bensinsikkerhet	1

Ref.	Navn	Antall
34*	Merke, Dieselsikkerhet	1
35*	Gummitetning, 7/16ID, 3/4OD, 1/4Thk	2
36*	Tyton-strips, nr.50 . 18 x 8 svart	4
37*	Bryter, krets 30 ampere mini	1
38*	Borrelås, bånd 1/2 tomme Svart x 2 tommer lang	1
39*	Borrelås, bånd 1/2 tomme Svart x 5 tommer lang	1
40*	Borrelås, bånd 1/2 tomme Svart x 16 tommer lang	1
41*	Borrelås, bånd 1 tomme Svart x 1 tomme lang	1
42*	Borrelås, bånd 1 tomme Svart x 2-1/2: lang	1
43*	Borrelås, bånd 1 tomme Svart x 4 tommer lang	1
44*	Borrelås, bånd 1 tomme Svart x 8 tommer lang	2
45*	Nøkkel, dørhåndtak	2
46*	U-bolt, 3/8-16 2-1/16 ID Sq	4
47*	Bolt, 1/4-20 x 1/2 BSCS	2
48*	Bolt, 1/4-20 x 3/4 BSCS	18
49*	Bolt, trinn 1/4-20 x 1 svart	4
50*	Bolt, 5/16-18 USS x 3/4	5
51*	Bolt, 5/16-18 USS x 1	1
52*	Bolt, 7/16-14 USS x 1-1/4	2
53*	Bolt, 1/2-13 USS x 3	4
54*	Skive, flat 1/4 SAE	6
55*	Skive, flat 5/16 SAE	6
56*	Skive, flat 7/16 SAE	8
57*	Isolator, .53 ID x 1,87 OD	4
58*	Mutter, SRF 1/4-20 USS	12
59*	Mutter, SRF 5/16-18 USS	4
60*	Mutter, låseflens 5/16-18	2
61*	Mutter, låseflens 3/8-16	8
62*	Låsemutter, Stover 7/16-14 USS	2
63*	Mutter, låseflens 1/2-13	4

*Element ikke avbildet.

OPPSETTSINSTRUKSJONER

Oppsettsinstruksjoner for kraftenheten og kompaktraktoren

Moneringstid (estimert)

3,0 timer

ADVARSEL

Aktiver parkeringsbremsen, slå av motoren på kraftenheten, fjern tenningsnøkkelen, og påse at alle bevegelige deler er stanset før du starter monteringen eller prøver å reparere eller justere dem.

Koble alltid fra den negative batterikabelen fra batteriet når du arbeider med elektriske komponenter.

ADVARSEL

Vernebriller må brukes ved montering.

Hørselsvern må brukes ved bruk av luftdrevne eller elektriske verktøy.

ADVARSEL

For å løfte traktoren bruker du en Ventrac-løftestropp (delenummer 47.0381) som festes til de fire hjørneløftepunktene, eller du kan fjerne taket på traktoren, og feste løfteutstyr med en minimumsklassifisering på 226 kg til de to løftepunktene på innsiden av taket på traktoren.

Du må aldri gå eller stå under traktoren når den heves fra bakken.

ADVARSEL

Plasser hjulklossene foran og bak hjulene for å hindre at redskapsbæreren beveger seg under installasjon av kraftenheten og kompaktraktoren.

Med mindre annet er angitt, bruk boltmomentspesifikasjonene som er oppført nedenfor for alle boltene som brukes under montering av kompaktraktoren.

Spesifikasjoner for boltmoment

Boltstørrelse	Moment (metrisk)	Moment (engelsk)
1/4-20	11 Nm	100 in-lbs
5/16-18	24 Nm	210 in-lbs
3/8-16	42 Nm	31 ft-lbs.
7/16-14	68 Nm	50 ft-lbs
1/2-13	102 Nm	75 ft-lbs.

1. Plasser hjulklossene foran og bak hjulene for å hindre at kraftenheten beveger seg.
2. Koble den negative batterikabelen fra batteriet på kraftenheten.
3. Hvis kraftenheten er utstyrt med lyssett montert på veltebøylen (arbeidslys, strobelys osv.), må lysene må fjernes fra veltebøylen. Hvis traktorhytten fjernes i varmt vær og lyssettene monteres på nytt, kan ledningsnettene bli liggende. Hvis settet skal fjernes permanent, må ledningsnettene fjernes.
4. Hvis du fjerner et ledningsnett for arbeidslys, må du koble fra ledningsnett på innsiden av den høyre fenderen. Fjern kontakten fra ledningsnett med et metri-pack terminaldemonteringsverktøy. Etter at du har trukket ledningsnett fra veltebøylen, fjerner du sikringen fra spor 6 i sikringspanelet foran. Fjern lysbryteren fra dashbordet **[4500]** eller kontrollpanelet **[4520]** og monter en blank plugg i utsnittsflaten.
5. Hvis du fjerner et ledningsnett som er retningsbestemt eller har varselsignal, koble ledningsnettets splitter fra kraftenhetens ledningsnett. Koble fra venstre og høyre ledningsnett fra ledningssplittet. Fjern kontaktene fra venstre og høyre ledningsnett med et metri-pack terminalfjerningsverktøy, og trekk venstre og høyre ledningsnett ut av veltebøylen. Fjern sikringen på 10 ampere fra spor 7 i sikringspanelet foran, med mindre kraftenheten er utstyrt med en reservealarm. Hvis kraftenheten er utstyrt med et hornsett, skift ut sikringen på 10 ampere med en sikring på 5 ampere. Fjern retningssignalbryteren og varselsbryteren fra dashbordet **[4500]** eller kontrollpanelet **[4520]**, sammen med bryterkontaktens ledningsnett og retnings-/faremodulen, og monter blanke plugg på utsnittsflatene.
6. Hvis du fjerner et ledningsnett for strobelys, må du koble fra ledningsnett på innsiden av den høyre fenderen. Fjern kontakten fra ledningsnett med et metri-pack terminaldemonteringsverktøy. Etter at du har trukket ledningsnett fra veltebøylen, fjerner du sikringen fra spor 6 i sikringspanelet foran. Fjern lysbryteren fra dashbordet **[4500]** eller kontrollpanelet **[4520]** og monter en blank plugg i utsnittsflaten.
7. Hvis kraftenheten er utstyrt med et propansett, må propanslangen og ledningsnett kobles fra låseventilen, og propanstøttene må fjernes fra festebrakettene. Dette monteres på nytt etter at traktorhytten er på plass.

OPPSETTSINSTRUKSJONER

8. Kontroller de utvendige flensene på nedre ramme bak på venstre og høyre side. Hvis kraftenheten har det nedre settet med monteringshull (A), hopp til trinn 13.

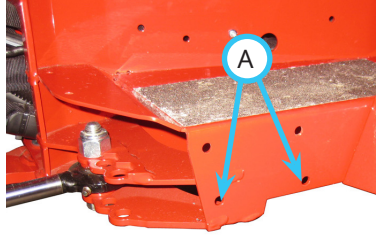

9. Monter den medfølgende malen på høyre side av nedre ramme bak. Fest det øvre hullsettet med bolter og muttere på 5/16 tomme, og sørg for at malen er parallell med overflaten på fotplattformen. Bor ledehull på 1/8 tomme (B) inn i flensen.

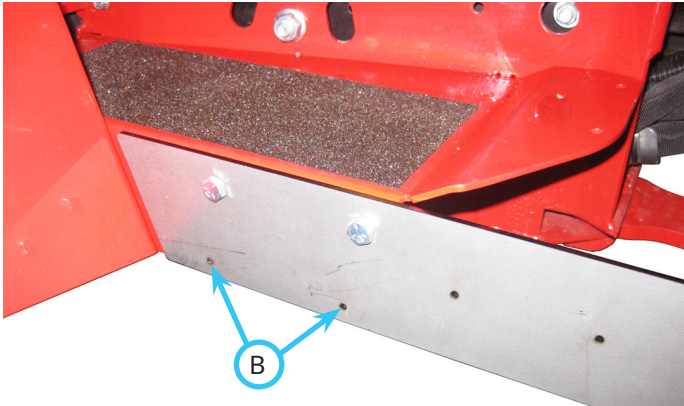

10. Flytt malen til flensen på venstre side av nedre ramme bak, og bor ledehull på 1/8 tomme.
11. Bor ut de fire hullene til 11/32 tomme, fjern eventuell metallspån, og bruk rød oppfriskningsmaling på de borede hullene.
12. Plasser malen øverst på høyre fotplattform, og juster den med rammen og bøyen på fotplattformen. Kle malen på plass.

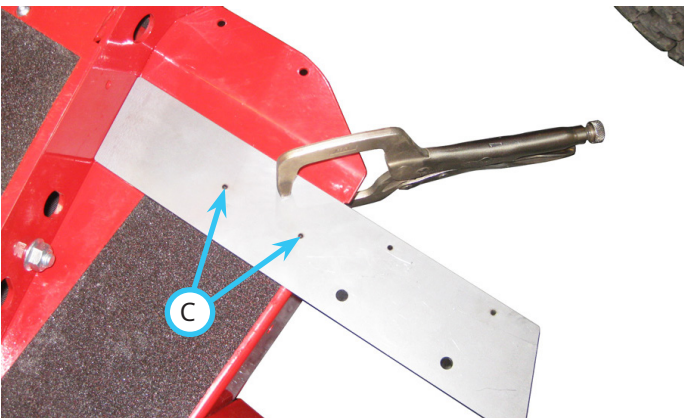

13. Bor ledehull på 1/8 tomme (C) i fotplattformen. OBS! Enkelte enheter kan ha utvendige hull i fotplaten allerede, som er dekket av FlexTread-matten.

14. Bor ut ledehullene 9/32 tomme, fjern eventuell metallspån, og bruk rød oppfriskningsmaling på de borede hullene.
15. Monter monteringsstøttebraketten (11) under høyre fotplattform. Fest forsiktig med to knappehodebolter på 1/4 x 3/4 tomme (48) og flensmuttere.

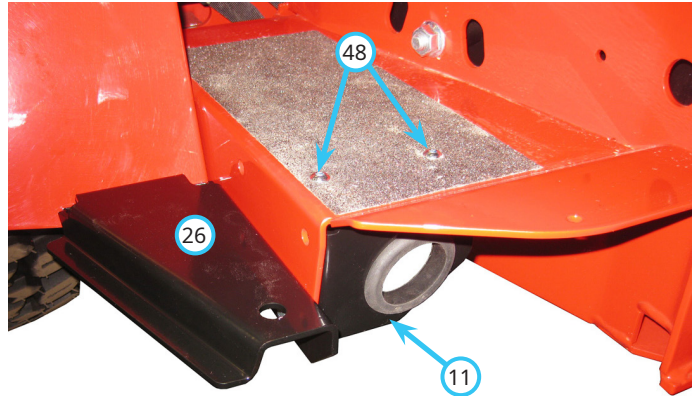

16. Monter høyre feste foran på traktorhytten (26) på nedre monteringshull i nedre ramme bak. Fest med en bolt på 5/16 x 3/4 tomme og flat skive gjennom monteringshullet bak og en bolt på 5/16 x 1 tomme og flat skive gjennom monteringshullet foran, og fest med flensmuttere. Stram boltene på 5/16 tomme og deretter 1/4 tomme for monterings støttebrakett.
17. Monter venstre feste foran på traktorhytten (28) på nedre monteringshull i nedre ramme bak. Fest med to bolter på 5/16 x 3/4 tomme og flate skiver, og fest med flensmuttere. Stram boltene på 5/16 tomme.

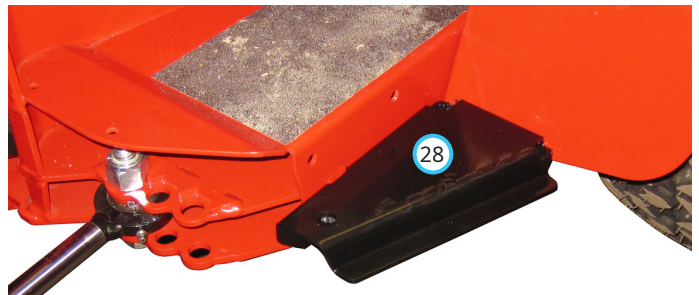

OPPSETTSINSTRUKSJONER

18. Monter kraftenhetens rattsynder i utvendig posisjon (F). Stram til med et moment på 230 Nm.

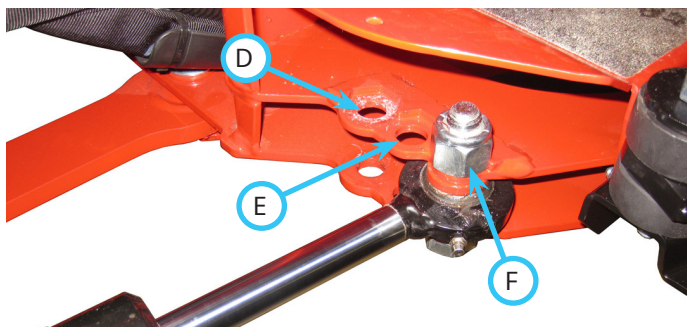

D. Innvendig posisjon

F. Utvendig posisjon

E. Midtre posisjon

OBS!

Hvis kraftenhetens rattsynder ikke monteres i utvendig posisjon, resulterer dette i skade på kraftenheten og/eller kompaktraktoren.

19. Fjern venstre og høyre fothvilere fra kraftenhetens frontramme. Monter boltene på nytt og stram til.

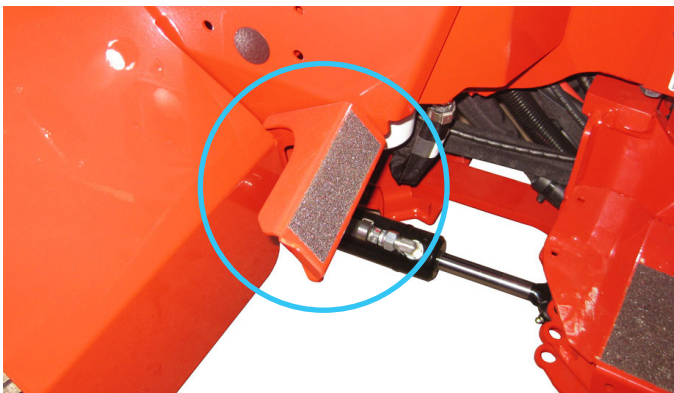

20. Fjern adgangspanelet til høyre på dashbordet.

21. Monter det høyre lerretssøylefestet (15) og adgangspanelet på dashbordet ved hjelp av to knapphodebolter på 1/4 x 3/4 tommer og flensmuttere med en skive på 1/4 tomme (G) på den øvre bolten mellom lerretssøylefestet og adgangspanelet og to skiver på 1/4 tomme (H) på den nedre bolten mellom lerretssøylefestet og adgangspanelet på dashbordet.

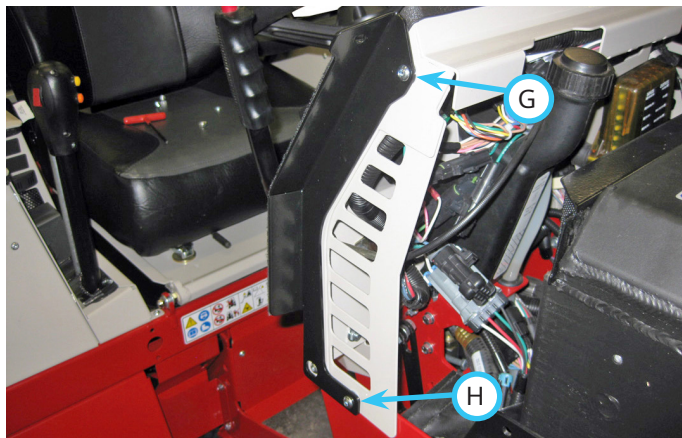

22. Gjenta for venstre lerretssøyledeksel (16).

23. Skift ut pumpedekelet på kraftenheten med det medfølgende pumpedekelet (3) med flenser.

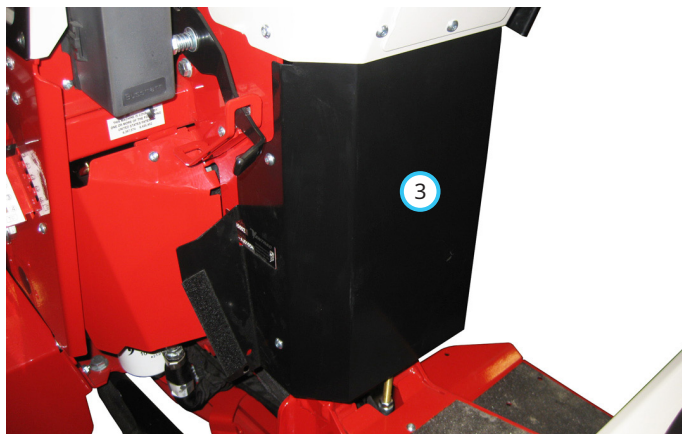

OPPSETTSINSTRUKSJONER

OBS!

Før montering av borrelåsstripsene må du rengjøre området nøye med rengjøringskluter med alkohol eller andre rengjøringskluter som ikke etterlater rester.

24. Monter et 5 tommers langt 1/2 tommers borrelåsbånd (39) på venstre dashboard over sikringspanelet.

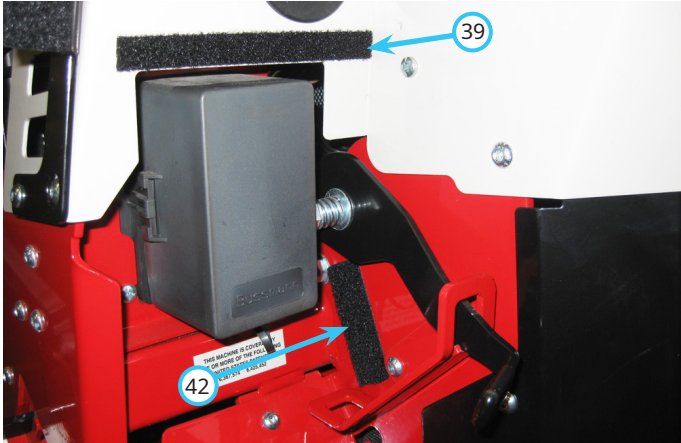

25. Monter et 2-1/2 langt 1 tommers borrelåsbånd (42) på rammen foran mellom høy/lav girspak og høy/lav låsebrakett.

26. Monter et 2 tommers langt 1/2 tommers borrelåsbånd (38) på parkeringsbremsdekselet foran bremsehendelen.

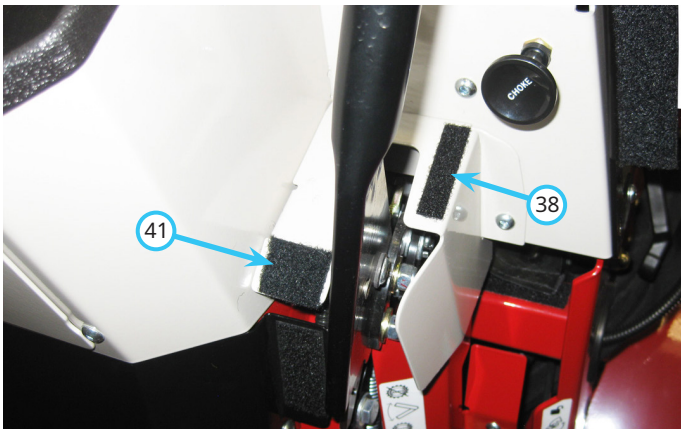

27. Monter et 1 tommers langt 1 tommers borrelåsbånd (41) til parkeringsbremsdekselet mellom bremsehendelen og det midtstilte dashboardet.

28. Åpne verktøykasselokket og fjern venstre (I) og høyre (J) verktøykasseinnleggspanel [4500] eller fjern kontrollpanelet (K) [4520].

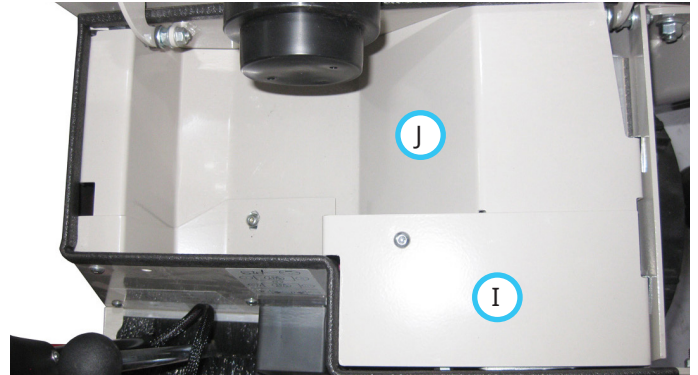

29. Velg korrekt traktorledningsnett for kraftenheten. 4500 og 4520 kraftenhetene med serienr. 01001-02232 bruk ledningsnettnummer. 32.0129. 4520-kraftenheter med serienummer 02233 og nyere bruker ledningsnettnummer 32.0243.

30. Plasser ledningsnettet i kraftenhetens setekasseområde. Koble ringterminalen til den jordede stussen (L). Før ledningen med terminalen langs hovedledningsnett til høyre fender. Bruk kabelstrips til å feste ledningene til hovedledningsnett. Klem de overflødige endene fra kabelstripsene.

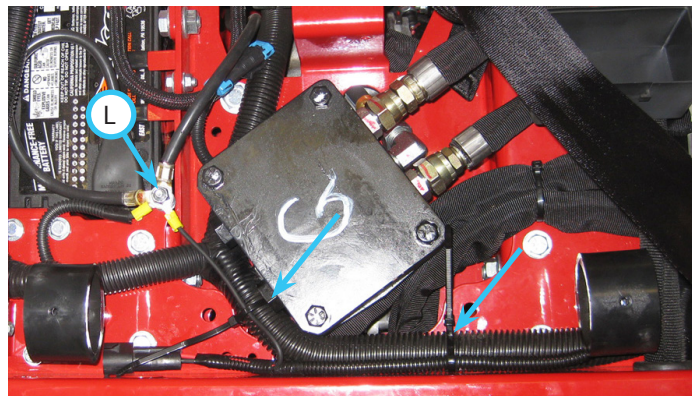

OPPSETTSINSTRUKSJONER

31. **4500 og 4520 serienr. 01001-02172:** Bruk en spisstang for å fjerne den grønne pluggen (M) fra posisjon A2 (N – rød uthevet posisjon) på bakre sikringspanel.

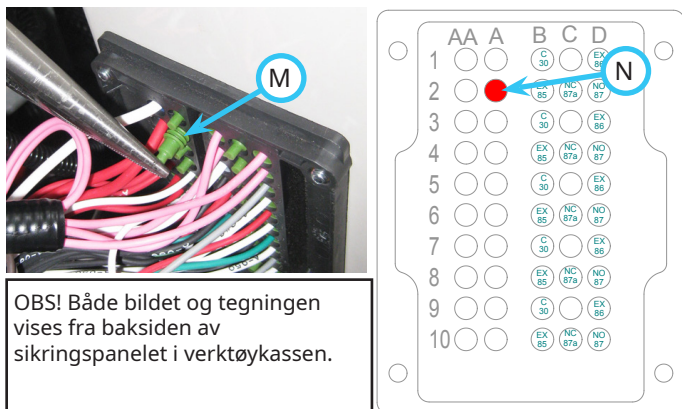

OBS! Både bildet og tegningen vises fra baksiden av sikringspanelet i verktøykassen.

32. **4500 og 4520 serienr. 01001-02172:** Monter terminalen i posisjon A2 i sikringspanelet. OBS! Terminalen kan kun monteres på én måte. Vend terminalen med hullet pekende oppover, og sett inn i sikringspanelet. Terminalen må klikkes på plass. Om nødvendig: bruk en spisstang for å trykke terminalen inn, men vær forsiktig så du ikke skader ledningsisolasjonen. Dobbeltsjekk koblingen ved å trekke forsiktig i ledningen med hånden.



33. **4520 serienr. 02173-:** Bruk en liten flat skrutrekker på innsiden av høyre fender for å lirke pakningen (O) fra posisjon 10 (uthevet i rødt) i bakre sikringspanel.

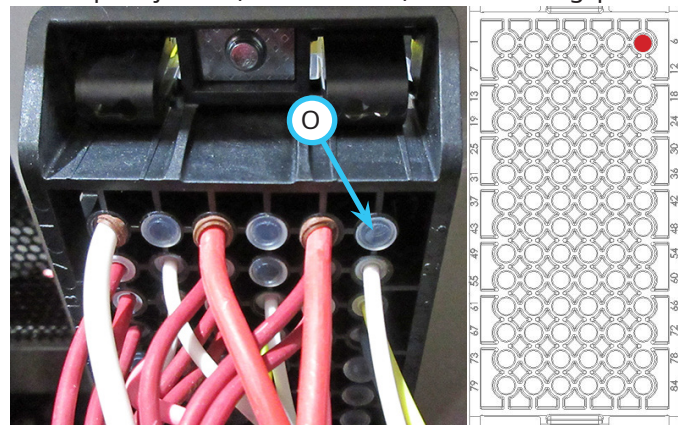

OBS! Bildet og diagrammet vises fra baksiden av sikringspanelet i den høyre fenderen.

34. **4520 serienr. 02173-:** Vend terminalen slik at sporet på overflaten kjører side om side, og monter terminalen i posisjon nr. 6 i sikringspanelet. Terminalen må klikkes på plass. Om nødvendig: bruk en spisstang for å trykke terminalen inn, men vær forsiktig så du ikke skader ledningsisolasjonen. Dobbeltsjekk koblingen ved å trekke forsiktig i ledningen med hånden.

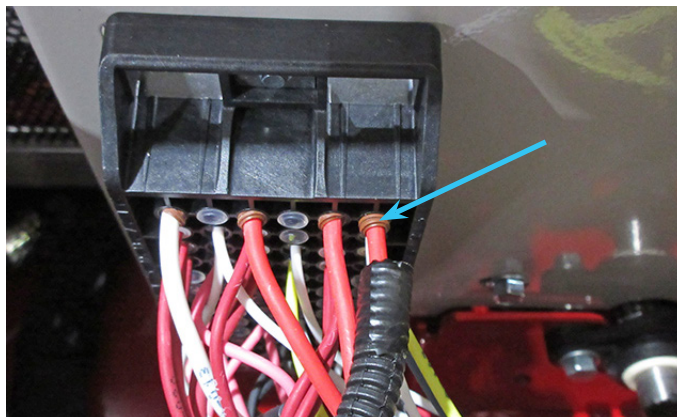

35. Vipp setet fremover så langt som mulig, og fest på plass.
36. Monter et 16 tommer langt 1/2 tommers borrelåsband (40) på øvre flens på setekasserammen.



37. Monter to 8 tommer lange 1 tommers borrelåsband (44) på øvre flens bak på setekasserammen.
38. Fjern setepinnebolten og setepinnen fra flensen bak på setekassen.
39. Monter det nedre vindusfestet bak (20) på undersiden av flensen bak på setekassen ved hjelp av to knapphodebolter på 1/4 x 1/2 tommer (47) ned gjennom de utvendige hullene i setekasseflensen og det nedre vindusfestet bak, og fest med flensmuttere.

OPPSETTSINSTRUKSJONER



40. Fest det midtre hullet på nedre vindusfeste bak med setepinnen og bolten.

41. Monter rammelerretet bak på borrelåsen foran på setekasserammen, strekk lerretet over rammen, og fest på borrelåsen bak på setekasserammen. Sørg for at setefjærene stikker opp gjennom utsnittsflatene i lerretet.

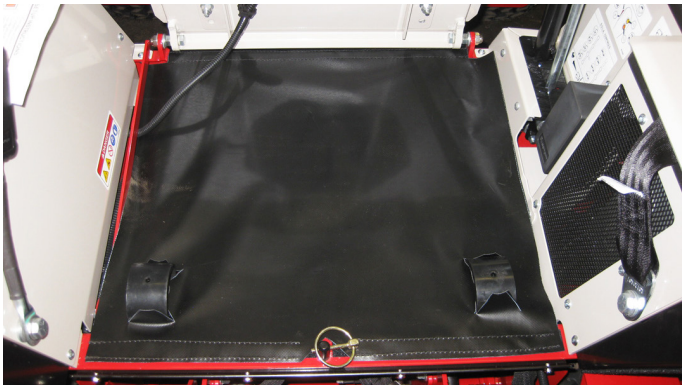

42. Fjern det eksisterende setebeltet fra kraftenheten. Monter det øvre festet på setebeltet (1) til baksiden av veltebøylen. Monter to U-bolter fra fremsiden på veltebøylen gjennom hullene i det øvre festet på setebeltet.



Sentrer det øvre festet på setebeltet øverst på veltebøylen, og fest med fire låseflensmuttere på 3/8 tomme.

43. Sørg for at setebeltet ikke er vridd, og fest nedre setebeltfester til panelene bak på kraftenhetens setekasse. Monter en bolt på 7/16 x 1-1/4 tommer og flat skive gjennom hvert setebeltfeste.



Legg til to flate skiver på 7/16 tomme mellom hvert setebeltfeste og panelene bak på setekassen. Fest til panelene bak på setekassen med flate skiver på 7/16 tomme og låsemuttere på 7/16 tomme.

44. Montere verktøykasseinnleggspaneler [4500]. OBS! Ikke monter de to boltene som fester verktøykassetinnleggspanelene til panelet bak på setekassen.

45. [4500] Fjern de to boltene (O) og mutterne fra innsiden av høyre fender bak, og kast. Plasser høyre brakett på vinduet bak (17) på baksiden av fenderflensen, og fest med to knapphodebolter på 1/4 x 3/4 tommer og låseflensmuttere på 1/4 tomme.

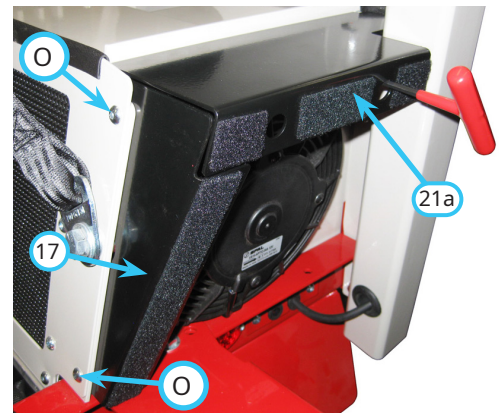

46. [4500] Monter den øvre braketten på bakre vindu (21a) på panelet bak over avkjølingsviften ved bruk av to knapphodebolter på 1/4 x 3/4 tommer som er montert i u-muttere på verktøykasseinnleggspanelene.

47. [4520] Fjern de syv boltene som fester toppen av høyre fenderdeksel (P) til de innvendige og utvendige høyre fenderpanelene.

48. [4520] Monter den øvre braketten på vinduet bak (21b) på panelet bak over avkjølingsviften ved bruk av to knapphodebolter på 1/4 x 3/4 tommer. Løft litt opp på baksiden av fenderdekslet (P) for å gi tilgang for å montere to flensmuttere på 1/4 tomme på boltene og feste disse.

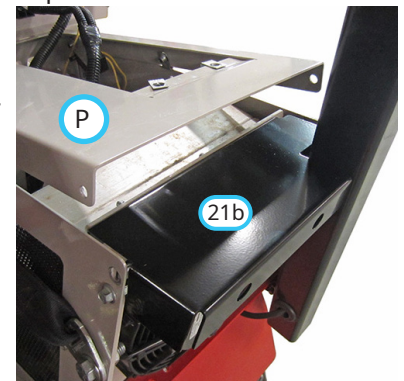

OPPSETTSINSTRUKSJONER

49. **[4520]** Monter de syv boltene som fester toppen av høyre fenderdeksel til de innvendige og utvendige høyre fenderpanelene.

50. **[4520]** Fjern de to boltene (Q) fra innsiden av høyre fender bak, og kast låseflensmutterne. Plasser høyre brakett på vinduet bak (17) på baksiden av fenderflensen, og fest med de originale boltene og nye låseflensmuttere på 1/4 tomme.

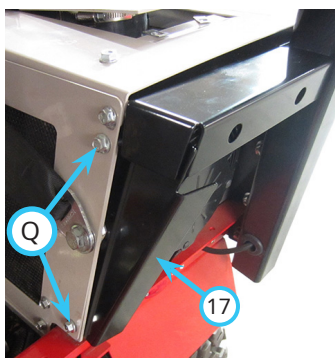

51. **[4500]** Fjern de to boltene (R) og mutterne fra innsiden av venstre fender bak, og kast. Plasser venstre brakett på vinduet bak (23a) på baksiden av fenderflensen, og fest med to knapphodebolter på 1/4 x 3/4 tommer gjennom fenderen og inn i u-mutterne på braketten.

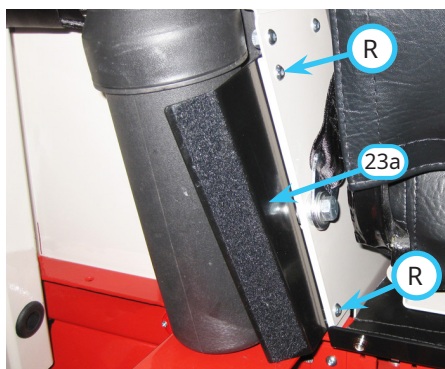

52. **[4520]** Fjern de to boltene (S) fra innsiden av venstre fender bak, og kast låseflensmutterne. Plasser venstre brakett på vinduet bak (23b) på baksiden av fenderflensen, og fest med de originale boltene gjennom fenderen og inn i u-mutterne på braketten.

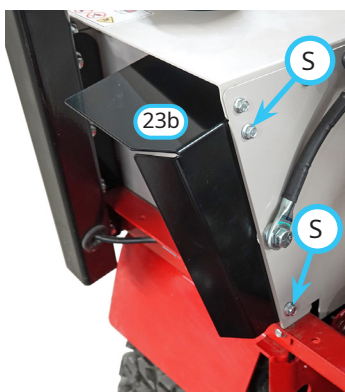

53. Monter et 4 tommer langt borrelåsbånd (43) på 1 tomme på undersiden av drivstoffdekselet, mellom veltebøylen og den manuelle holderen **[4500]** eller mellom veltebøylen og flensen på venstre brakett på vinduet bak **[4520]**.

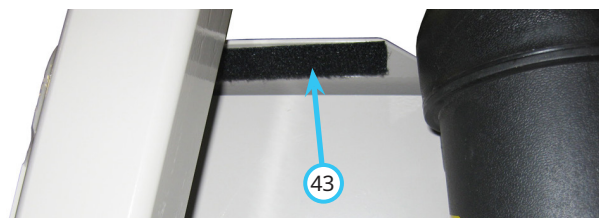

54. Identifiser venstre og høyre fester bak på traktorhytten. Monteringsoverflaten på traktorhytten vinkles fremover, og øvre hull i veltebøylemonteringen er også vinklet fremover.

Øvre monteringshull mot fronten



55. Monter festene bak på traktorhytten på veltebøylen ved hjelp av to U-bolter og fire låseflensmuttere på 3/8 tomme. Nedre overflate på monteringsflensen bør være parallell (T) med den øvre overflaten av setekassepanelet og omtrent 34 cm opp fra bunnen av veltebøylen. OBS! Denne avstanden må kanskje justeres litt opp eller ned hvis hullene i de bakre brakettene og glasset på nedre høyre vindu og nedre dørvindu ikke justeres med hullene i rammeinnfatningstappene eller de nedre støttene.



OPPSETTSINSTRUKSJONER

56. Monter en todelt isolator i monteringshullet til begge festene bak på traktorhytten. Sett inn den trinnvise delen av isolatoren ned gjennom festet på traktorhytten, og monter den nedre delen.

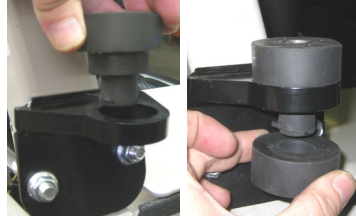

57. Plasser en tagget skive som er 3/16 tommers tykk (31), på en bolt som er 1/2 x 3 tommers. Sett inn bolten gjennom isolatoren på høyre støtte foran på traktorhytten (7). Monter høyre støtte foran på høyre feste foran på traktorhytten. Fest med en låseflensmutter på 1/2 tomme. Må ikke strammes.

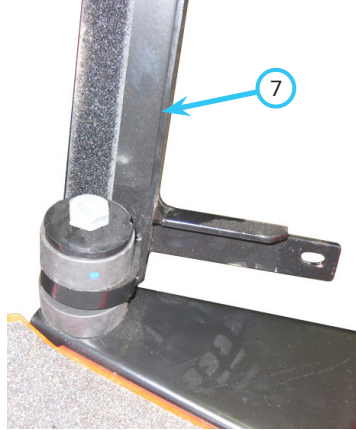

58. Gjenta for støtte foran på venstre side på traktorhytten (10).

59. Fjern gasstøtdemperen der den er festet til rammen på traktorhytten. Hvis støtdemperenden er utstyrt med en fjærklips (U), sett inn en flat skrutrekker under fjærklipsen, og lirk nedover for å frigjøre. Hvis støtdemperenden er utstyrt med en ringklips (V), trekk på ringen til den frigjøres fra støtdemperenden, og skyv deretter klipsen mot hoveddelen på støtdemperen for å fjerne. Fjern støtdemperen fra monteringsstussen.

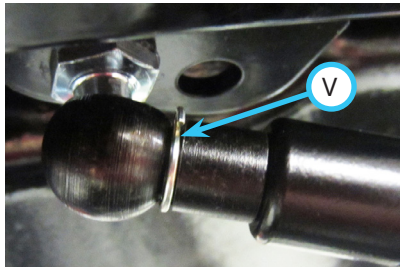
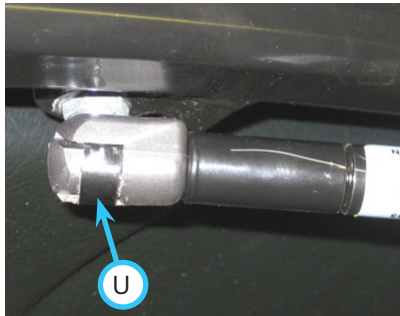

60. Fjern døren fra traktorhytten ved å løfte den av hengselpinnene.

61. Fjern frontvinduet på høyre side (nødutgang) og sidevinduene på høyre og venstre side bak. Løft opp håndtaket for å låse opp, og trykk for å åpne vinduet. Trekk håndtaket mot bakre del av traktorhytten til det kan fjernes fra låsepinnen.

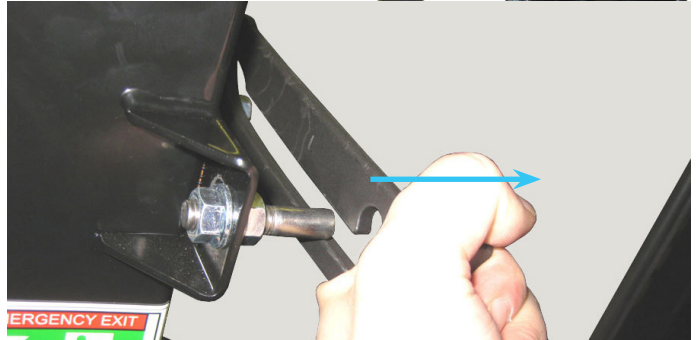

62. Fjern vinduet fra traktorhytten ved å løfte vinduene av hengselpinnene.

63. Fjern drivstofftankdekselet fra traktorhytten.

64. Monter eventuelt ønsket tilbehør til traktorhytten på dette tidspunktet.

65. Løft traktorhytten, og plasser det over kraftenheten.

⚠ ADVARSEL

For å løfte traktoren bruker du en Ventrac-løftestropp (delenummer 47.0381) som festes til de fire hjørneløftepunktene, eller du kan fjerne taket på traktoren, og feste løfteutstyr med en minimumsklassifisering på 226 kg til de to løftepunktene på innsiden av taket på traktoren. Du må aldri gå eller stå under traktoren når den heves fra bakken.

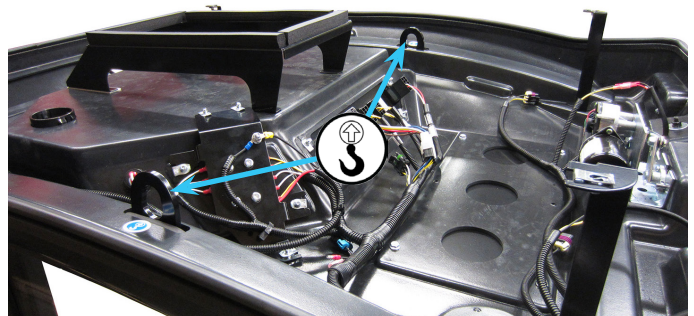

OPPSETTSINSTRUKSJONER

66. Senk traktorhytten over på kraftenheten. Sett inn en bolt på 1/2 x 3 tommer i monteringsbrakettene på traktorhytten, og styr boltene inn i monteringsisolatorene bak på traktorhytten.



67. Hev eller senk traktorhytten til støttene justeres med monteringshullene (støttene festes på innsiden av festetappene på rammen til traktorhytten). Monter fire trinnbolter på 1/4 x 1 tommer (49), og fest med flensmuttere på 1/4 tomme. Må ikke strammes.

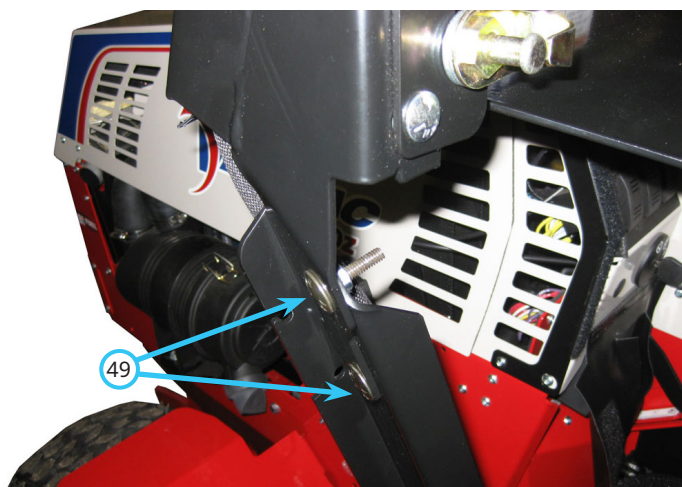

68. Senk traktorhytten til de bakre monteringsbrakettene hviler på monteringsisolatorene bak på traktorhytten. Monter en tagget skive som er 3/16 tomme tykk (31), på boltene på 1/2 tomme på nedre side av hver monteringsisolator bak på traktorhytten, og fest med låseflensmuttere på 1/2 tomme.

69. Stram til delene på 1/4 tomme for støtter foran på kompakttraktoren og delene på 1/2 tomme på de fire isolatorfestene på kompakttraktoren.

70. Monter drivstoff-tankdekselet (5) ved å skyve flensene ned på innsiden av monteringsflensene på traktorhytten. Trykk dekselet på drivstofftanken nedover, for å tette mot toppen av drivstofftanken. Monter to knapphodebolter på 1/4 x 1/2 tommer gjennom monteringsflensen foran på traktorhytten og foran på drivstofftankdekselet,

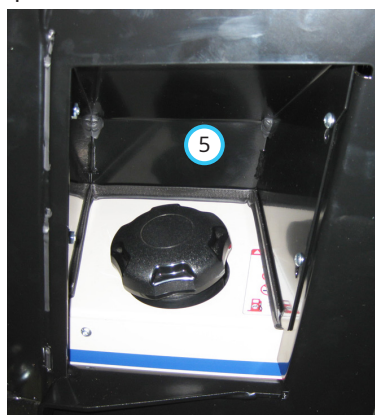

og fest med flensmuttere på 1/4 tomme. Monter to knapphodebolter på 1/4 x 1/2 tommer gjennom hullene bak på drivstofftankdekselet og monteringsflensen bak på traktorhytten, og fest med flensmuttere på 1/4 tomme.

71. Monter døren til traktorhytten ved å plassere hengselarmer på hengselpinnene på traktorhytten.

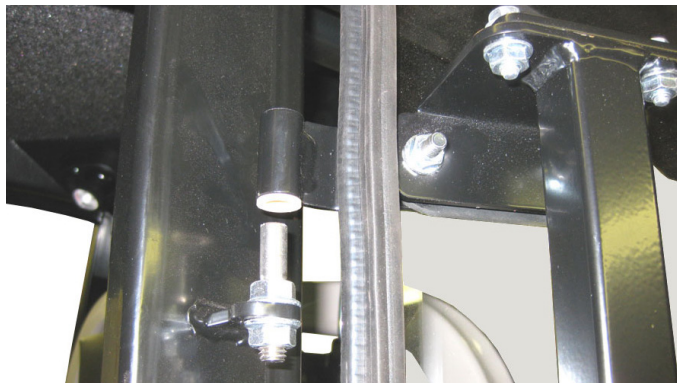

72. Monter enden på gasstøtdemperen på monteringsstussen på rammen på traktorhytten. Hvis støtdemperenden er utstyrt med en fjærklips, trykk støtdemperenden over på stussen til støtdemperenden kneppes på plass. Hvis støtdemperenden er utstyrt med en ringklips, plasser støtdemperenden på monteringsstussen, sett klipsen i hullet i støtdemperenden, og knepp ringen over støtdemperenden for å feste på plass.

OBS!

Gasstøtdemperen må monteres for å forebygge at døren åpen for mye eller svinges opp eller lukkes for raskt. Skade på glasset på døren og/eller traktorhytten kan oppstå hvis gasstøtdemperen ikke er montert.

73. Monter høyre nedre vindu og høyre nedre vindusbrakett. Fjern mutterne fra de fire trinnboltene som er montert i vinduet, men ikke fjern avstandsstykkene. Sett inn boltene i de tre festetappene (W, X og Y) på rammen på traktorhytten. Monter høyre nedre vindusbrakett (14) på de tre bakre trinnboltene (X, Y og Z), og fest alle fire boltene med flensmuttere på 1/4 tomme. Stram til kun til gummiskivene under trinnbolthodene begynner å bule litt ut.



OPPSETTSINSTRUKSJONER

74. Monter støtten på nedre dørvindu (18) til dørrammen med to bolter på 5/16 x 3/4 tommer (50) og to flate skiver. Fest med to låseflensmuttere på 5/16 tomme, og stram til det sitter tett, men støtten fremdeles kan flyttes.

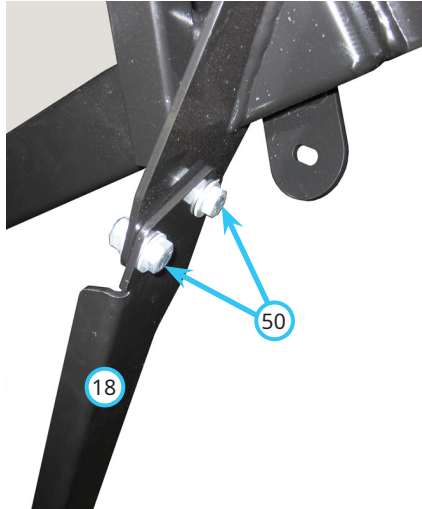

75. Monter nedre dørvindu og nedre dørvindusbrakett (19). Fjern mutterne fra de fire trinnboltene som er montert i vinduet, men ikke fjern avstandsstykkene. Sett inn boltene i de to festetappene (a og b) på dørrammen og monteringshullet (c) på nedre dørvindusstøtte (18). Monter en flensmutter på 1/4 tomme på øvre bolt foran (a) for å holde vinduet på plass. Monter nedre dørvindusbrakett (19) på de tre bakre trinnboltene (b, c og d), og fest med flensmuttere på 1/4 tomme. Stram til alle de fire flensmutterne til gumiskivene under trinnbolthodene begynner å bule litt ut.

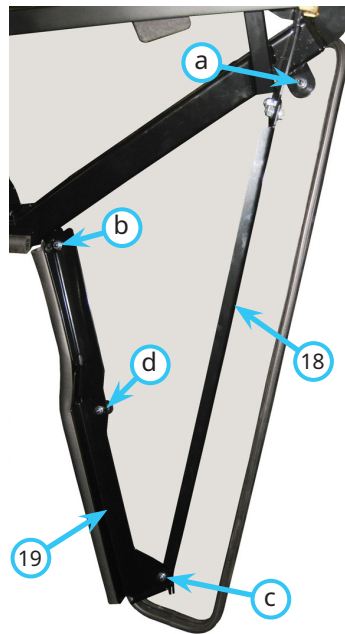

76. Lukk døren til traktorhytten, og kontroller pakningen til nedre vindu på kraftenheten og traktorhytten. Flytt bunnen på nedre dørvindusstøtte inn eller ut til vinduet tettes slik det skal. Fest boltene på 5/16 x 3/4 tommer øverst på nedre dørvindusstøtte. OBS! Hvis dørlåsjustering kreves, kan du se servicedelen i denne håndboken.

77. Monter venstre søylelerret (25) på venstre side av rammesøylen foran. Fest borrelåsen på dashbordet (e), rammeplaten (f), og flensen på pumpedekselet (g).

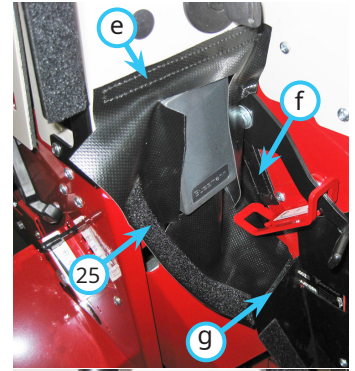

78. Monter høyre søylelerret (24) på høyre side av rammesøylen foran. Fest borrelåsen til parkeringsbremsdekselet (h og i) og til flensen på pumpedekselet (j).

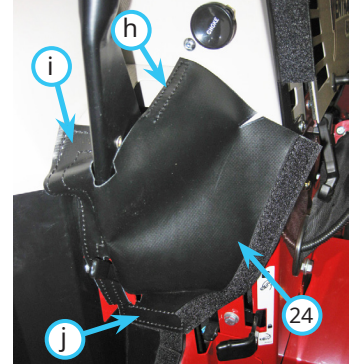

79. Legg ut lerretsbelgene med borrelåsen på de triangulære vinduene, vendt nedover. Identifiser venstre (9) og høyre (8) belger som vist.

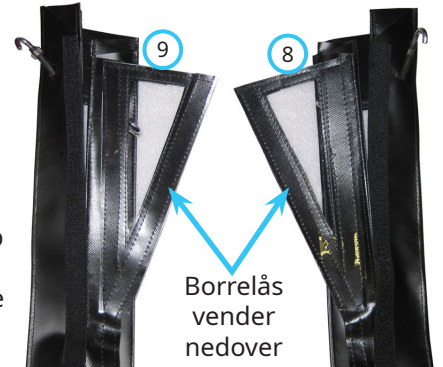

80. Monter en belgstøttestropp gjennom hullsettene både oppe og nede i venstre og høyre lerretsbelg.

81. Fest de øvre belgstøttestroppene til venstre og høyre støtter foran på traktorhytten (k) og venstre og høyre lerretssøylefester (l). Fest de nedre belgstøttestroppene til venstre og høyre støtter foran på traktorhytten (m) og venstre og høyre flens på pumpedekselet (n).

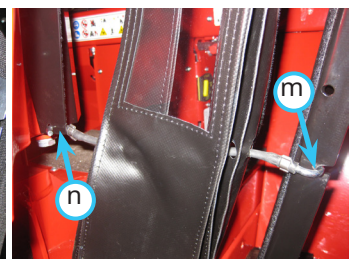
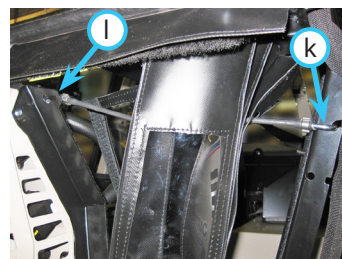

OPPSETTSINSTRUKSJONER

82. Fest de utvendige borrelåsstripsene på lerretsbelgene på borrelåsstripsene foran på venstre og høyre støtter foran på traktorhytten (o). Fest borrelåsstripsene på de trekantede vinduene til borrelåsstripsene på venstre og høyre lerretssøylefester (p). Fest de innvendige borrelåsstripsene på lerretsbelgene til borrelåsstripsene på pumpedekselet og venstre og høyre søylelerret (q).



83. [4500] Fjern venstre blanke deksel fra baksiden på setekasserammen, før ledningsnettets gjennom utsnittsflaten, og koble til ledningsnettets som ble montert tidligere.
84. [4500] Kutt en av gummitetningene i settet, og plasser over ledningsnettets. Monter gummitetningen på dekslet (27a), og monter dekslet på setekasserammen.

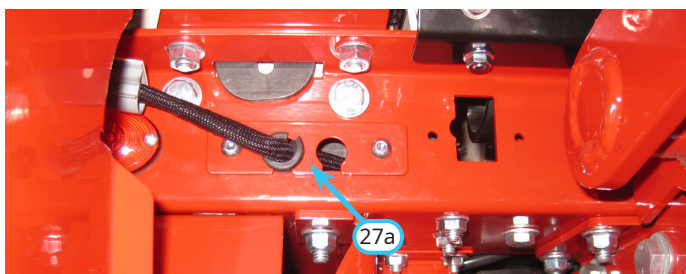

85. [4520] Fjern dekslet (r) fra baksiden på setekasserammen.

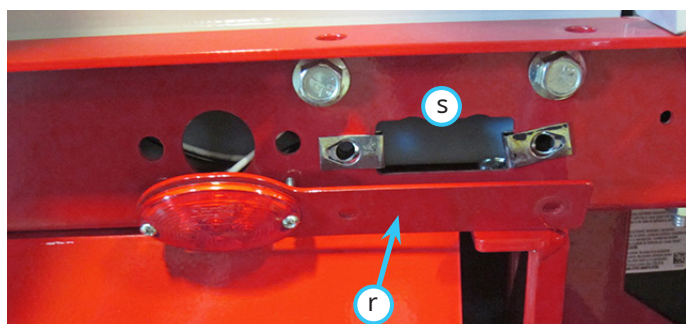

86. [4520] Koble baklyset fra ledningsnettets. Hvis nødvendig, kan ledningsnettets og lyskontaktene trekkes ut gjennom den rektangulære utsnittsflaten for å koble fra. **OBS!** Hvis dekslet har et monteringshull med spor, kan lys fjernes uten å koble fra ledningsnettets.

87. [4520] Fjern baklyset fra det blanke dekslet, og monter det medfølgende dekslet (27b).

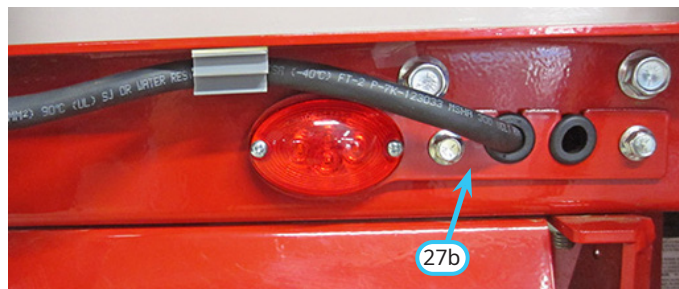

88. [4520] Koble baklyset til ledningsnettets på kraftenheten.
89. [4520] Før ledningsnettets gjennom utsnittsflaten, og koble til ledningsnettets som ble montert tidligere.
90. [4520] Kutt en av gummitetningene i settet, og plasser over ledningsnettets. Monter tetningene på dekslet (27b), og monter dekslet på setekasserammen.

OBS!

Før montering av de selvklebende klemmene må du rengjøre området nøye med rengjøringskluter med alkohol eller andre rengjøringskluter som ikke etterlater rester.

91. Monter en selvklebende klemme (30) på bunnen av setekasserammen over baklyset. Monter den andre klemmen (30) på veltebøylen omtrent halvveis mellom setekasserammen og rammen på traktorhytten.

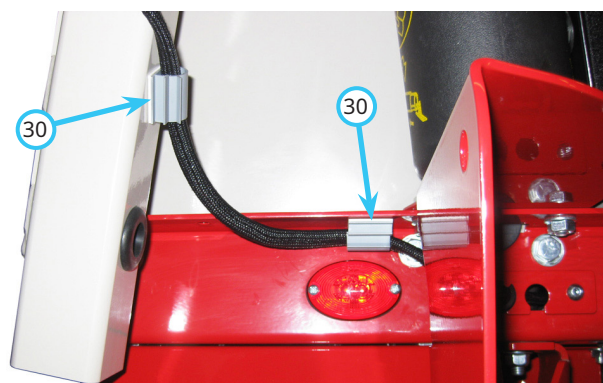

OPPSETTSINSTRUKSJONER

92. Klikk nedre bakre lerretsvindu på plass på rammen på traktorhytten og nedre bakre vindusfeste. Fest borrelåsstripsene på vinduet til borrelåsstripsene på vindusbrakettene bak, på undersiden av drivstofftankdekselet, og på rammen på traktorhytten.

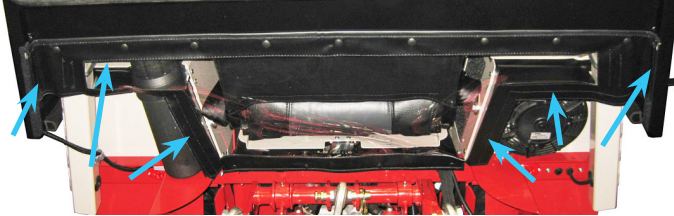

93. Monter frontvinduet på høyre side og vinduene bak på venstre og høyre side ved å plassere hengselarmene på vinduene på hengselpinnene på rammen på traktorhytten. Plasser låsene over låsepinnene, og press ned for å feste vinduene.
94. **4500 og 4520 serienr. 01001-02172:** Monter kretsbyteren på 30 ampere i posisjon F02 i bakre sikringspanel, og monter sikringspaneldekselet på nytt. OBS! Hvis et strobelyssett ble montert tidligere, vil denne posisjonen allerede ha en sikring montert.

4500 – Alle enheter
4520 serienr. 01001-02172

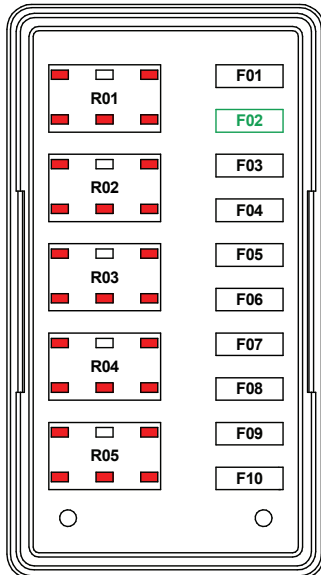

4520 serienr. 02173-05664

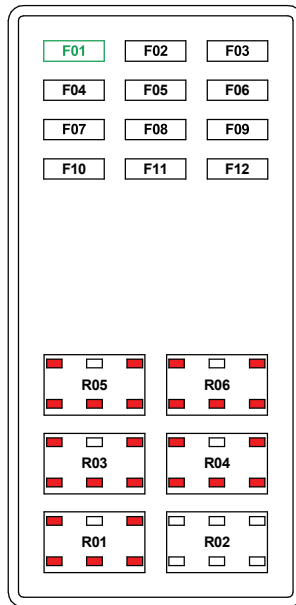

- 4520 serienr. 02173-05664:** Monter kretsbyteren på 30 ampere i posisjon F01 i bakre sikringspanel, og monter sikringspaneldekselet på nytt. OBS! Hvis et strobelyssett ble montert tidligere, vil denne posisjonen allerede ha en sikring montert.

4520 serienr. 05665-:

Monter kretsbyteren på 30 ampere i posisjon F01 i sikringspanelet bak, og monter sikringspaneldekselet på nytt. OBS! Hvis en kompakttraktor ble montert tidligere, kan det hende denne posisjonen allerede har en kretsbyter montert.

4520 serienr. 05665-

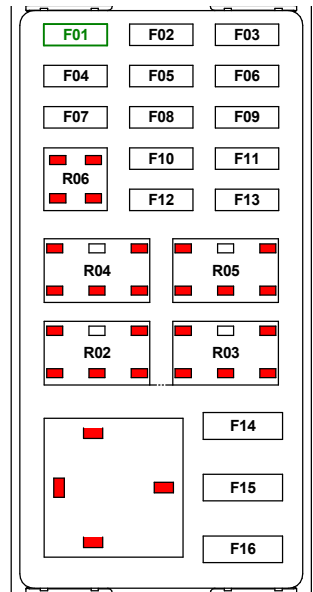

OBS!

Ikke overskrid trekraften på 30 ampere for kompakttraktoren og annet ekstrautstyr.

95. Fastslå om kraftenheten er utstyrt med en drivstoff- eller dieselmotor, og monter riktig drivstoff-sikkerhetsskilt (33) eller diesel-sikkerhetsskilt (34) på rammen til traktorhytten ved siden av drivstofftankdekselet.



96. Kontroller dekktrykket til kraftenheten og juster hvis nødvendig. Se servicekapittelet i denne håndboken for anbefalte dekktrykk med kompakttraktoren montert.
97. Koble den negative batterikabelen til batteriet.
98. Monteringen er fullført. Hvis du vil ha instruksjoner om demontering av kompakttraktoren, kan du se delen om klargjøring av kompakttraktoren for oppbevaring i servicekapittelet.

DRIFTSKONTROLLER

Driftskontrollsteder

Disse bildene identifiserer plasseringene til kontrollene. Gjør deg kjent med alle kontrollene før du tar i bruk maskinen.

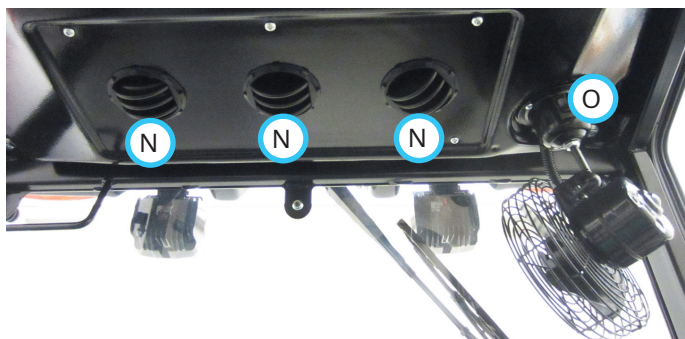
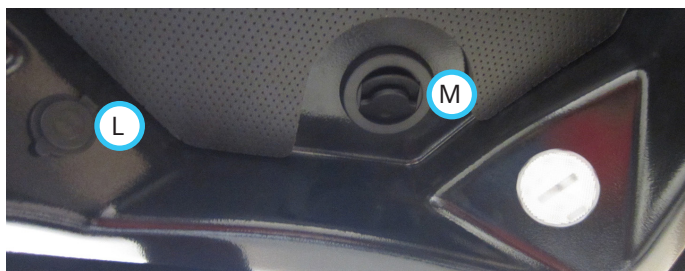
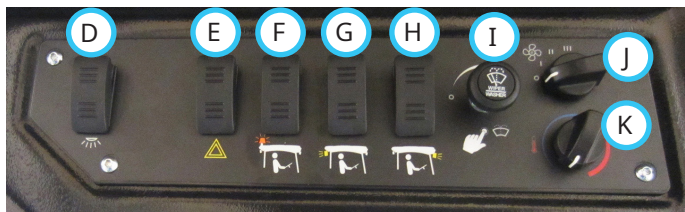
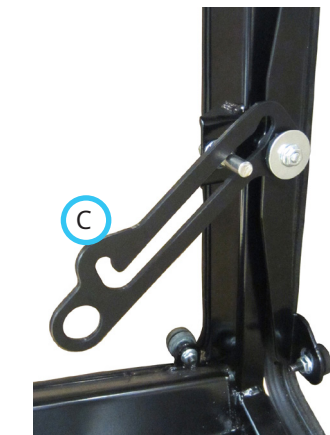
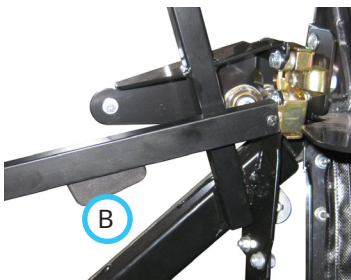
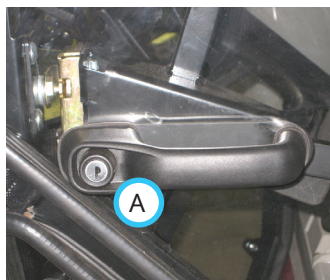

- A. Utvendig dørhåndtak og lås
- B. Innvendig dørhåndtak
- C. Vinduslåsehåndtak
- D. Innvendig lysbryter
- E. Varsellysbryter (Valgfritt)
- F. Bryter for strobelys (Valgfritt)
- G. Arbeidslysbryter bak
- H. Arbeidslysbryter foran
- I. Vindusvisker-/spylerbryter
- J. Viftehastighetsbryter for varmeapparat
- K. Temperaturbryter for varmeapparat
- L. USB-stikkontakt
- M. Ventil bak for varmeapparat
- N. Ventiler for hovedvarmeapparat
- O. Avrimingsvifte og bryter(valgfritt)

Utvendig dørhåndtak og lås (A)

Trykk på knappen på det utvendige dørhåndtaket for å låse opp døren. Det utvendige dørhåndtaket kan låses med en nøkkel. Vri nøkkelen med urviseren for å låse og mot urviseren for å låse opp døren.

Innvendig dørhåndtak (B)

Klem på knappen på det innvendige dørhåndtaket for å låse opp døren. Døren kan ikke låses fra innsiden.

Vinduslåsehåndtak (C)

Sidevinduene på kompaktraktoren kan åpnes og låses på plass. Hev vinduslåsehåndtaket, trykk ut vinduet, og senk håndtaket for å låse på plass. Når vinduet er åpent, kan låsehåndtaket trekkes bort og fjernes fra låsepinnen. Dette gjør at frontvinduet på høyre side kan åpnes helt og kan brukes som nødutgang, og sidevinduene kan fjernes fra kompaktraktoren.

Innvendig lysbryter (D)

Hvis du trykker på den øvre delen av den innvendige lysbryteren, slås det innvendige lyset som er i høyre hjørne bak på topplisten, på. Hvis du trykker på den nedre delen av bryteren, slås lyset av.

Varsellysbryter (E)

Valgfritt tilbehør. Hvis du trykker på den øvre delen av varsellysbryteren, blinker fire varsellys på hjørnene av kompaktraktoren. Hvis du trykker på den nedre delen av bryteren, slås varsellysene av.

DRIFTSKONTROLLER

Bryter for strobelys (F)

Valgfritt tilbehør. Hvis du trykker på den øvre delen av strobelysbryteren, slås strobelyset som er festet på venstre hjørne bak på kompakttraktoren, på. Hvis du trykker på den nedre delen av bryteren, slås strobelyset av.

Strobelyset har seks ulike blinkmoduser som kan velges. Se servicedelen i denne håndboken for instruksjoner om å endre blinkmodusen til strobelyset.

Arbeidslysbryter bak (G)

Hvis du trykker på den øvre delen av arbeidslyset bak, slås arbeidslyset bak på. Hvis du trykker på den nedre delen av bryteren, slås lyset av.

Arbeidslysbryter foran (H)

Hvis du trykker på den øvre delen av arbeidslyset foran, slås arbeidslysene foran på. Hvis du trykker på den nedre delen av bryteren, slås lysene av.

Vindusvisker-/spylerbryter (I)

Vindusviskerbryteren er utstyrt med en intermitterende (variabel forsinkelse) posisjon og to faste hastighetsposisjoner. De faste hastighetsposisjonene er stilt inn for å kjøre viskermotoren på samme hastighet.

Roter vindusviserbryteren med urviseren for å slå på vindusviskeren. Fortsett å rotere bryteren med urviseren til den klikker, for å velge en fast hastighetsposisjon.

Mellom av-posisjon og fast posisjon er det den intermitterende posisjonen som angir vindusviskerhastigheten til et langt eller kort intervall mellom viskersykluser. Roter bryteren med urviseren for et kortere intervall. Roter bryteren mot urviseren for et lengre intervall.

Viftehastighetsbryter for varmeapparat (J)

Roter viftehastighetsbryteren for varmeapparatet for å velge ønsket viftehastighetsposisjon – av, lav, medium eller høy.

Temperaturbryter for varmeapparat (K)

Temperaturbryteren kontrollerer lufttemperaturen fra varmeapparatet. Roter bryteren med urviseren for å få varmere luft. Roter bryteren mot urviseren for å få kjøligere luft.

USB-stikkontakt (L)

USB-stikkontakten har to USB-uttak for å lade telefon eller annet tilbehør.

Bakre varmeapparatventil (M)

Den bakre varmeapparatventilen kan roteres, og luftåpningene kan vippes for å dirigere luftstrømmen i ønsket retning.

Ikke roter ventilen ved luftåpningene. Bruk ventilflensen til å rotere ventilen.

Ventiler for hovedvarmeapparat (N)

Ventilene for hovedvarmeapparatet kan roteres, og luftåpningene kan vippes for å dirigere luftstrømmen i ønsket retning.

Ikke roter ventilene ved luftåpningene. Bruk ventilflensen til å rotere ventilene.

Avrimingsvifte and bryter (O)

Valgfritt tilbehør. Avrimingsviften har to hastigheter. Hvis du trykker på den øvre delen på bryteren, settes viften i lav hastighet. Hvis du trykker på den nedre delen av bryteren, settes viften i høy hastighet. Returner bryteren til midtposisjon for å slå viften av. Viften kan slås av for å dirigere luften der den trengs.

GENERELL DRIFT

Daglig inspeksjon

ADVARSEL

Aktiver alltid parkeringsbremsen, slå av motoren på kraftenheten, fjern tenningsnøkkelen og påse at alle bevegelige deler er stanset før du inspiserer komponentene eller prøver å reparere eller justere dem.

1. Parker maskinen på en plan overflate, med motoren slått av og alle væsker kalde.
2. Utfør en visuell inspeksjon av både kraftenheten og kompaktraktoren. Sørg for at kompaktraktoren er montert til kraftenheten på riktig måte. Se etter løs eller manglende maskinvare, skadde komponenter eller slitasje.
3. Kontroller arbeidslysene, varsellysene, og/eller strobelysene for å sikre at lysene fungerer som de skal.
4. Inspiser vindus- og dørpakninger for sprekker og slitasje. Kontroller glasset for flising eller skade.
5. Inspiser varmeslangene (hvis installert) for å sikre tette, lekkasjefrie koblinger.

OBS!

Hvis kompaktraktoren er utstyrt et varmesett og temperaturen utenfor er 4° C eller over, må radiatorplaten fjernes og erstattes med radiatorskjermen.

6. Kontroller tilstanden til vindusviskerbladet. Fjern eventuell is eller snø fra viskerbladet før bruk. Hvis bladet er frosset til frontruten, løsne forsiktig eller tin opp viskerbladet.
7. Fjern is og snø fra vinduene og/eller avrim vinduene før drift. Må ikke brukes hvis synligheten er begrenset.

4-punkts setebelte

Fest den nedre spennen (A) på 4-punkts setebeltet, og juster sikkerhetsbeltet til det sitter tett, men ikke stramt. Stram til ved å trekke i endene på stroppene på sikkerhetsbeltet. Stram til jevnt på begge sider så spennen er sentrert på operatøren. Løsne ved å trekke opp på kanten av setebeltestropplåsen vendt bort fra spennen.

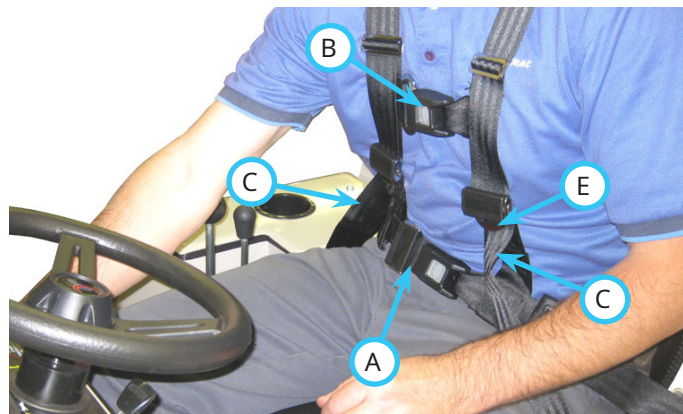

Fest den øvre spennen (B) på 4-punkts setebeltet, og juster venstre og høyre skulderbelter. Skulderbeltene bør være løse nok til at operatøren kan nå alle kontrollene på dashbordet, men sitte tett til det punkt at operatøren kan nå kontrollene på dashbordet. Stram venstre og høyre skulderbelter (C) ved å trekke i endene på stroppene. Løse skulderbeltene ved å løfte opp på fliken (E) på setebeltestropplåsen

Juster øvre belteplassering slik at spennen festes på operatøren midt på brystet når operatøren lener seg fremover mot beltet.

Hvis setebeltet ikke kan strammes eller løsnes nok til at det passer operatøren, må øvre feste på setebeltet justeres. Se delen om øvre festejustering av setebelte i servicekapittelet i denne håndboken.

Strobelys

Strobelyset er montert på en svingarm. Roter strobelyset oppover under drift. Roter strobelyset bakover og nedover i områder med dårlig klaring, ved transport og oppbevaring.

Strobelysarmen holdes på plass av en fjær. Hvis strobelyset eller armen er i kontakt med et objekt, vil fjæren frigjøre svingarmen som roteres enten fremover eller bakover, bort fra objektet. Hvis dette skjer, stopp driften og sett strobelyset tilbake i driftsposisjon når klaringen tillater det.

SERVICE

OBS

Hvis en komponent må skiftes ut, skal det kun brukes originale Ventrac-reservedeler.

Rengjøring og generelt vedlikehold

For best mulig resultater og for å vedlikeholde lakken til kompaktraktoren bør du rengjøre eller vaske kompaktraktoren etter hvert bruk for å fjerne avsetninger av skitt, grus og salt. Fjern eventuelle oppsamlinger av is og snø fra tak, vindu og tilbehør.

OBS!

For å opprettholde utseendet til kompaktraktoren og tilbehøret må du vaske utstyret grundig etter hver bruk for å fjerne eventuelle korroderende stoffer (f.eks. salt). Dersom utstyret ikke rengjøres, kan det føre til korrosjon av (inkludert, men ikke begrenset til) stål, aluminium og elektriske komponenter. Utstyr som blir utsatt for gjentatt eksponering av korroderende stoffer, bør forhåndsbehandles med et korrosjonshemmende middel.

Justering av øvre feste på setebelte

Det øvre festet på setebeltet har fire festeposisjoner for setebeltet. Setebeltet festes i den andre posisjonen på fabrikken.

Hvis setebeltet ikke kan strammes nok for å sikre operatøren på riktig måte, flytt setebeltfestene til første posisjon på øvre feste på setebeltet.

Hvis setebeltet ikke kan løsnes nok for å sikre operatøren skikkelig, flytt setebeltfestene ned til tredje eller fjerde posisjon på øvre feste på setebeltet.

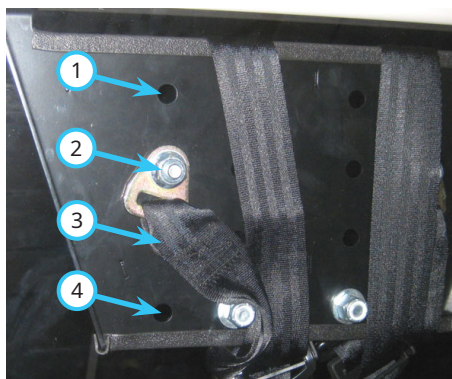

Justering av vinduslås

Vinduslåsepinnene kan justeres hvis vinduene ikke kan lukkes slik de skal.

Hvis vinduet ikke blir helt tett, løsne mutteren på vinduslåsepinnen, og flytt litt bort fra vinduet.

Hvis vinduslåsen er vanskelig å lukke, flytt vinduslåsepinnen litt nærmere vinduet.

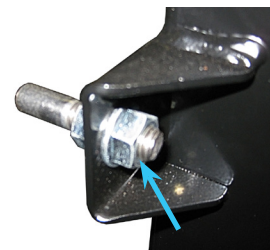

Justering av låsehåndtak på vindu

Hvis låsehåndtaket på vinduet ikke er riktig plassert når det er låst (for nærme glasset eller stikker for langt ut fra glasset), kan låsehåndtaksposisjonen justeres. Lås opp håndtaket, løsne håndtaksbolten (A), og flytt håndtaket opp eller ned i monteringsporet. Hvis du flytter håndtaket oppover, plasseres håndtaket nærmere glasset når det er låst. Hvis du flytter håndtaket nedover, plasseres håndtaket lenger bort fra glasset når det er låst.

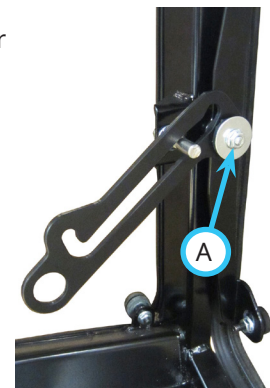

Justering av dørlås

Hvis døren ikke låses slik den skal, kan låsepinnen justeres. Hvis låsepinnen og dørlåsen er feiljustert vertikalt, løsne mutteren på baksiden av låsepinnen (A) og flytt låsepinnen opp eller ned til den er riktig justert i forhold til dørlåsen.

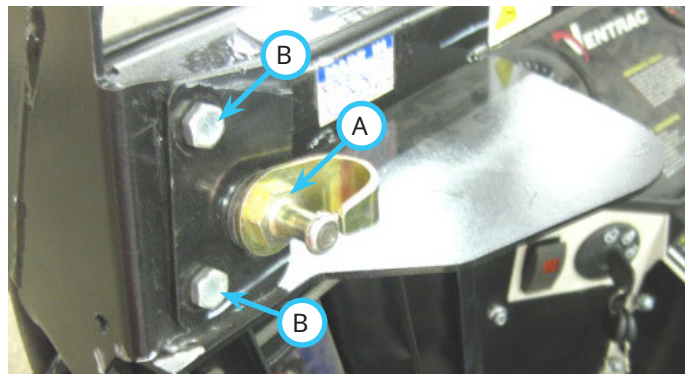

Hvis døren ikke vil lukkes fordi låsepinnen er plassert for dypt, eller hvis døren lukkes uten å være ordentlig tett, løsner du de to holdeplateboltene (B) og flytter holdeplaten inn eller ut til riktig dybde. OBS! Sjekk nedre dørvidu for riktig justering før du endrer dybden til festepinnen.

SERVICE

Smøring av dørlås

Smør låsemekanismen på døren hver 50. time med en smørespray eller lett olje. Bruk en klut for å beskytte vindusglasset fra for mye spray, og tørk av overflødig smøremiddel for å hindre drypping.

Nedre dørvindusjustering

Kontroller bunnen på nedre dørvindu der det treffer venstre støtte foran på traktorhytten.

Hvis det er et mellomrom mellom nedre dørvindu og støtten foran på traktorhytten når hoveddøren er lukket og tett, må nedre dørvindu justeres innover.

Hvis nedre dørvindu treffer støtten foran på traktorhytten for tidlig, kan dette hindre døren på traktorhytten i å lukkes eller å være ordentlig tett. Hvis dette er tilfellet, må det nedre dørvinduet justeres utover.

Løsne de to boltene (A) øverst på den nedre dørvindusstøtten (B). Flytt bunnen på nedre dørvindu inn eller ut til den er i riktig posisjon. Fest boltene på nytt på nedre dørvindusstøtte.

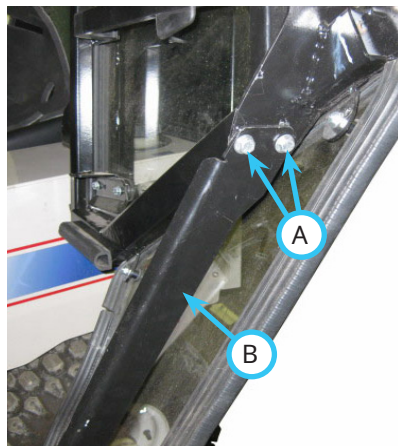

Utskifting av sikring

Sikringspanelet er plassert på topplisten til høyre på hovedkontrollpanelet.

1. Fjern de to fingerskruene (A) fra sikringspaneldekselet (B).

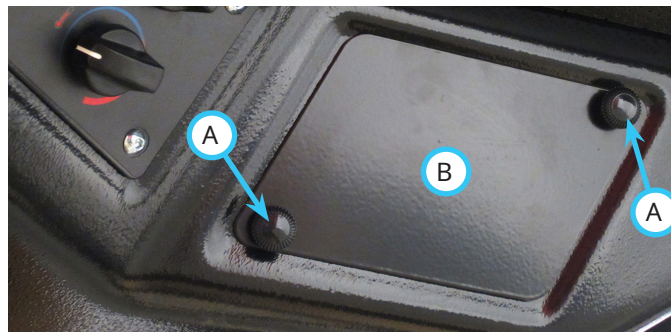

2. Fjern den defekte sikringen fra kontakten.

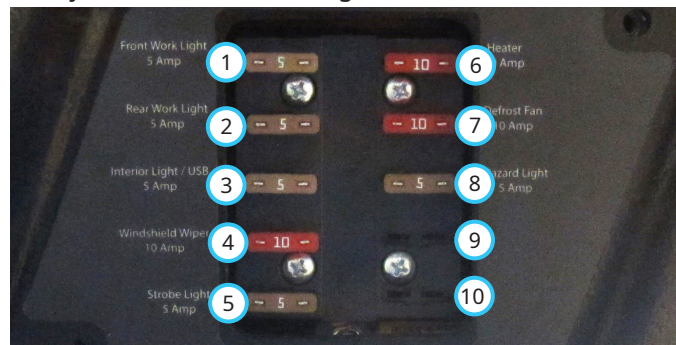

Stilling	Sikring	Krets
1	5 ampere	Arbeidslys foran
2	5 ampere	Bakre arbeidslys
3	5 ampere	Innvendig lys / USB-uttak
4	10 ampere	Vindusvisker/spyler
5*	5 ampere	Strobelys
6	10 ampere	Varmeapparat
7*	10 ampere	Avrimingsvifte
8*	5 ampere	Varsellys
9	-	Åpen
10	-	Åpen

*Valgfritt tilbehør

3. Sett en ny sikring inn i kontakten. Sørg for at sikringen har riktig mengde ampere, hvis ikke kan det oppstå skade på det elektriske systemet.
4. Monter sikringspaneldekselet og fingerskruene på nytt.

SERVICE

Utskifting av viskerblad

Viskerbladet bør skiftes ut hvert år, eller oftere hvis bladet blir skadet eller ikke rengjør frontruten på en effektiv måte.

1. Fjern mutteren (A) og bolten som fester viskerbladet til viskerarmen.

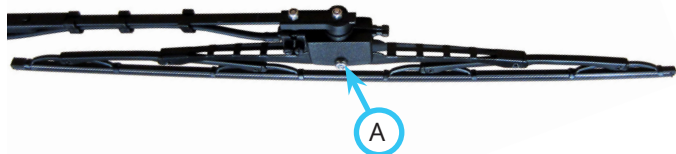

2. Monter et nytt viskerblad og fest med mutteren og bolten.

Inspeksjon og justering av vindusspylermunnstykke

Det er fire vindusspylermunnstykker (A), to på hver side av viskerarmen. De to nedre munnstykkene (B) bør siktes inn slik at spylervæsken spruter direkte på vinduet eller rett ned. De to øvre munnstykkene (C) bør siktes inn slik at spylervæsken væter vinduet på den øvre kanten av viskerbladet.

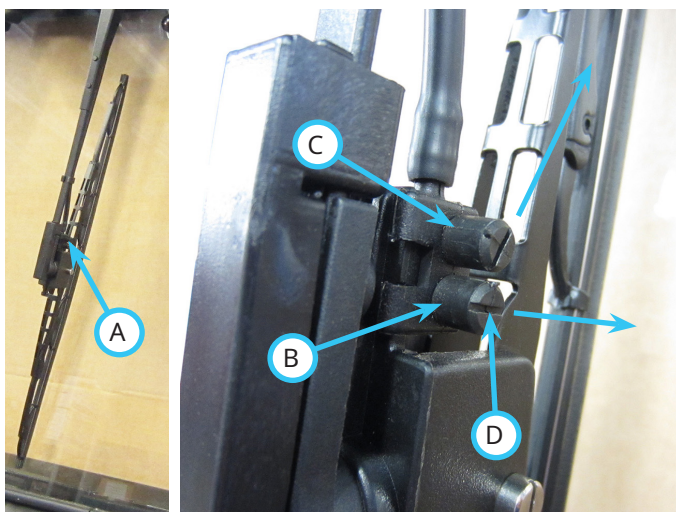

Hvis nødvendig, juster sprøytemunnstykkene med en skrutrekker med flatt blad i justeringssporene til munnstykket (D). Justeringssporene justeres med sprøyteretningen til munnstykket og kan brukes til å sikte inn munnstykkene ved justering.

Endre blinkmodusen til strobelyset

1. Fjern taket fra toppen av traktorhytten.
2. Finn ledningene fra strobelyset hvor de kobles til hovedledningsnett. Den gule ledningen brukes til å bytte mellom modusene til strobelyset.
3. Sett tenningsnøkkelen på kraftenheten i På-posisjon for å sende strøm til traktorhytten.
4. Vri strobelysbryteren til På-posisjon.
5. Sett den åpne enden av den gule ledningen inn i baksiden av klemmen til den røde ledningen på redskapsbæreren. Hver gang den gule ledningen berører den røde ledningen, endres strobelysmodusen.
6. Når ønsket modus er nådd, slår du av strobelyset, setter tenningsnøkkelen på kraftenheten i Av-posisjon og installerer traktortaket på nytt.

Smøring av strobelyspinne

Påfør en tynn smørefilm på pinnen (A) på fjærens låsearm hver 50. driftstime.

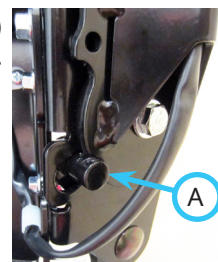

SERVICE

Utskifting av luftfilter på varmeapparat

Luftinntaksfilteret på varmeapparatet bør skiftes ut hvert år, eller før ved drift under støvete forhold.

1. Fjerne de to fingerskruene (A) som fester filterdekselet (B) til traktorhytten.

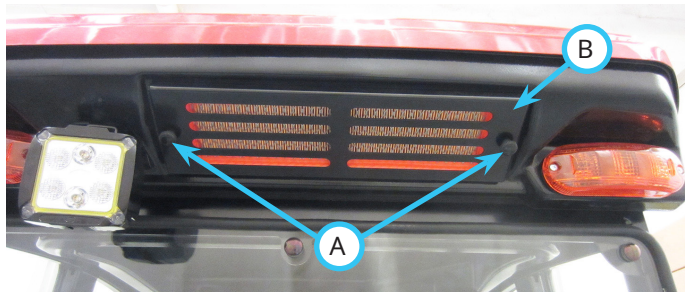

2. Fjern luftfilteret (C) fra luftinntaksventilen på traktorhytten og sett inn det nye filteret.



3. Monter filterdekselet på nytt og fest med fingerskruer.

Oppbevaring

Klargjøring av kompakttraktoren for oppbevaring

1. Rengjør kompakttraktoren.

OBS!

For å opprettholde utseendet til kraftenheten og kompakttraktoren må du vaske utstyret grundig for å fjerne eventuelle korroderende stoffer (f.eks. salt). Dersom utstyret ikke rengjøres, kan det føre til korrosjon av (inkludert, men ikke begrenset til) stål, aluminium og elektriske komponenter.

2. Se etter løs eller manglende maskinvare, skadde komponenter eller tegn på slitasje. Reparer eller skift ut alle skadde eller slitte komponenter.
3. Inspiser sikkerhetsmerkene. Skift ut alle merker som er falmet eller uleselige. Sett på nye merker hvis merkene mangler.

Fjerne kompakttraktoren

⚠ ADVARSEL

Aktiver parkeringsbremsen, slå av motoren på kraftenheten, fjern tenningsnøkkelen, og påse at alle bevegelige deler er stanset før du starter monteringen eller prøver å reparere eller justere dem.

Koble alltid fra den negative batterikabelen fra batteriet når du arbeider med elektriske komponenter.

⚠ ADVARSEL

Vernebriller må brukes ved montering.

Hørselsvern må brukes ved bruk av luftdrevne eller elektriske verktøy.

⚠ ADVARSEL

For å løfte traktoren bruker du en Ventrac-løftestropp (delenummer 47.0381) som festes til de fire hjørneløftepunktene, eller du kan fjerne taket på traktoren, og feste løfteutstyr med en minimumsklassifisering på 226 kg til de to løftepunktene på innsiden av taket på traktoren.

Du må aldri gå eller stå under traktoren når den heves fra bakken.

⚠ ADVARSEL

Plasser hjulklossene foran og bak hjulene for å hindre at kraftenheten beveger seg under installasjon av kraftenheten og kompakttraktoren.

1. Plasser hjulklossene foran og bak hjulene for å hindre at kraftenheten beveger seg.
2. Hvis kompakttraktoren er utstyrt med et varmeapparatsett, finner du koblingen til traktorhyttens venstre varmeslange og kraftenhetens varmeslange på kanten foran på kraftenhetens fotplattform. Klem slangene på hver side av koblingen for å hindre væsketap. Koble fra varmeslangene og lukk endene med festene som følger med varmeapparatsettet.
3. Gjenta for varmeslangene på høyre side.
4. Åpne og fjern nedre lerretsvindu bak.
5. Koble fra ledningsnett til traktorhytten under setet til kraftenheten. Løft opp dekselet fra baksiden på setekasserammen, og fjern ledningsnett fra kraftenheten. Monter dekselet på nytt. Fjern ledningsnett fra ledningsklemmene på setekasserammen og veltebøylen.

SERVICE

- Fjern bakre rammelerret fra under setet.
- Løsne 4) belgstøttestroppene fra støttene og søylefestene foran på traktorhytten. Fjern lerretsbelgen med støttestroppene fra kompakttraktoren.
- Fjern venstre søylelerret fra rundt høy/lav girspak.
- Fjern høyre søylelerret fra rundt parkeringsbremsen og støttespaken i nøytral stilling.
- Fjern døren til traktorhytten, høyre nødvindue foran, og venstre og høyre bakvinduer.
- Fjern høyre nedre vindu og vindusbrakett fra kompakttraktoren.
- Fjern boltene på 1/2 tomme fra de bakre festene på traktorhytten.
- Løsne trinnboltene på 1/4 tomme som fester hovedrammen til de støttene foran på traktorhytten.
- Fest løftestroppen eller annen løfteanretning til traktorhytten, juster spenningen for å støtte traktorhytten, og fjern trinnboltene på 1/4 tomme fra de støttene foran på traktorhytten.

ADVARSEL

For å løfte traktoren bruker du en Ventrac-løftestropp (delenummer 47.0381) som festes til de fire hjørneløftepunktene, eller du kan fjerne taket på traktoren, og feste løfteutstyr med en minimumsklassifisering på 226 kg til de to løftepunktene på innsiden av taket på traktoren. Du må aldri gå eller stå under traktoren når den heves fra bakken.

- Løft kompakttraktoren og fjern den fra kraftenheten.
- Plasser kompakttraktoren på en pall for oppbevaring.
- Fjern festene bak på traktorhytten fra veltebøylen på kraftenheten og oppbevar med traktorhytten.
- Løsne boltene på 1/2 tomme som fester støttene til festene foran i traktorhytten, men ikke fjern dem. Fjern festene foran på traktorhytten fra fotplattformen på kraftenheten, og oppbevar med traktorhytten.
- Fjern pumpedekselet med flenser fra mindre søyle på kraftenheten, og monter det originale pumpedekselet.
- Fjern venstre og høyre lerretssøylefester fra dashbordet på kraftenheten.
- Fjern venstre, høyre og øvre vindusbraketter fra baksiden av kraftenheten.
- Flytt rattsynderen på kraftenheten til det midtre monteringshullet ved bruk av doble hjul, eller flytt til det innvendige hullet for bruk med enkle hjul.

- Monter høyre og venstre fothvilere, hvis ønskelig.
- 4-punkts setebeltet monteres for bruk uten kompakttraktoren.

ADVARSEL

Hvis 4-punkts setebeltet fjernes fra kraftenheten, må det originale sikkerhetsbeltet monteres på nytt.

- Plasser alle komponentene som ble fjernet fra traktorhytten og kraftenheten, på pallen på innsiden av kompakttraktoren.
- Monter høyre nødvindue og høyre og venstre vindu bak på traktorhytten.
- Plasser døren på innsiden av traktorhytten for oppbevaring, eller fjern det nedre dørvinduet, vindusstøtten, og den nedre dørstøttebraketten, og plasser på innsiden av traktorhytten, og monter den øvre døren på traktorhytten.
- Fest traktorhytten til pallen, og oppbevar på et sted hvor den er beskyttet mot skade.

Fjerne kompakttraktoren fra oppbevaring

- Rengjør ekstrautstyret for å fjerne akkumulert støv eller rusk.
- Monter kompakttraktoren på kraftenheten ved å følge oppsettsinstruksjonene i denne håndboken.
- Inspiser kompakttraktoren som anvist i avsnittet om daglig inspeksjon i denne håndboken.
- Test kompakttraktoren for å sikre at alle komponentene fungerer som de skal.

Kraftenhetens dekktrykk

Når en kompakttraktor er montert, bør dekktrykket på kraftenheten opprettholdes på 83–110 kPa (12–16 PSI) for allround-dekk og for mønsterdekk, eller ved 103–138 kPa (15–20 PSI) for gressdekk.

SPESIFIKASJONER

Dimensjoner

Totalhøyde188 cm
Totallengde150 cm
Totalbredde127 cm
Vekt188 kg
Høyde (montert på kraftenheten)206 cm
Høyde med strobevarsellys (montert på kraftenheten)219 cm
Lengde (montert på kraftenheten med standard feste).234 cm
Svingradius (traktorhytte montert på kraftenheten).173 cm

Funksjoner

- Glass på rammedesign
- Herdet glass
- Avtakbare dør- og sidevinduer
- Nødutgang
- Vindu i det nedre panelet bak
- Vinduer foran i foldet lerretspanel
- Konturskåret topplis og takmontering
- Kraftig vindusvisker og viskermotor foran
- LED-arbeidslys foran og bak
- 4-punkts setebelte
- Hodestøtte med pute
- USB-utgang med to uttak

Gå til ventrac.com/manuals for å se nyeste versjonen av denne brukerhåndboken.

En delhåndbok er også tilgjengelig for nedlasting.

[Vis alle håndbøker](#)

