

Instrukcja obsługi

MW560 / MW720

Kosiarka bijakowa

Europa **CE**





Zobacz wszystkie podręczniki



500 Venture Drive
Orrville Oh 44667
www.ventrac.com

Odwiedź stronę ventrac.com/manuals, aby zapoznać się z najnowszą wersją niniejszej instrukcji obsługi.

Do pobrania dostępny jest również podręcznik części.

Do Właściciela Informacje kontaktowe i identyfikacja produktu

W przypadku kontaktu z autoryzowanym przedstawicielem Ventrac w celu uzyskania informacji na temat serwisowania produktu, zawsze podawaj model produktu i numery seryjne.

Uzupełnij następujące informacje do późniejszego wykorzystania. Lokalizację numerów identyfikacyjnych przedstawiono na poniższych rysunkach. Zapisz numery w zaznaczonych miejscach.

Data zakupu: _____

Przedstawiciel handlowy: _____

Adres przedstawiciela handlowego: _____

Numer telefonu przedstawiciela handlowego: _____

Numer faksu przedstawiciela handlowego: _____

Numer modelu (A): _____

Numer seryjny (B): _____

Tutaj umieść etykietę części/numer seryjny.



Ventrac Products Inc. zastrzega sobie prawo do wprowadzania zmian w projekcie lub specyfikacjach bez obowiązku dokonywania podobnych zmian w uprzednio wyprodukowanych urządzeniach.

SPIS TREŚCI

WSTĘP	STRONA 5
Opis produktu	5
Do czego potrzebuję instrukcji obsługi?	5
Korzystanie z instrukcji	6
Słownik pojęć.	6
BEZPIECZEŃSTWO	STRONA 7
Ogólne instrukcje bezpieczeństwa	7
Wymagane szkolenia	7
Wymagania dotyczące środków ochrony indywidualnej (ŚOI)	7
Bezpieczeństwo eksploatacji	7
Nie zezwalaj nikomu na jazdę na maszynie	9
Użytkowanie maszyny na terenach pochyłych	9
Bezpieczeństwo na jezdni	10
Transport na ciężarówce lub przyczepie	10
Konserwacja	10
Bezpieczeństwo związane z paliwem	11
Bezpieczeństwo układów hydraulicznych.	12
Etykiety bezpieczeństwa	14
KONTROLE DZIAŁANIA	STRONA 16
Uchwyty regulacji wysokości	16
Główna dźwignia SDLA	16
Pomocnicza dźwignia SDLA	16
Przenoszenie obciążenia	16
PODSTAWOWE INFORMACJE O OBSŁUDZE	STRONA 17
Codzienne kontrole	17
Mocowanie	17
Zdejmowanie.	17
Kontrola pod kątem drgań wirnika	17
Procedura koszenia i obsługi.	18
Transport osprzętu	18
Regulacja wysokości cięcia	18
OBSŁUGA TECHNICZNA	STRONA 19
Czyszczenie i ogólna konserwacja.	19
Procedura podnoszenia zespołu tnącego (pozycja serwisowa)	19
Kontrola i wymiana noża tnącego	20
Kontrola pasów	21
Wymiana pasa napędowego osprzętu	21
Wymiana pasa napędowego wirnika	21
Regulacja naprężenia pasa napędowego wirnika	22
Miejsca smarowania.	22
Sprawdzanie poziomu oleju w przekładni	24
Wymiana oleju w przekładni	24
Przechowywanie.	24
Harmonogramy konserwacji.	25
Lista kontrolna konserwacji	26

SPIS TREŚCI

DANE TECHNICZNE	STRONA 27
Wymiary	27
Cechy charakterystyczne	27
Emisja hałasu — MW560	28
Deklaracja zgodności WE — Ventrac MW560.	28
Emisja hałasu — MW720	29
Deklaracja zgodności WE — Ventrac MW720.	29
GWARANCJA	STRONA 30

WSTĘP



Firma Venture Products Inc. z przyjemnością prezentuje nową kosiarkę bijakową Ventrac! Mamy nadzieję, że urządzenia Ventrac okażą się strzałem w dziesiątkę.

Aby uzyskać pełną listę elementów dostępnych dla twojej nowej kosiarki bijakowej, odwiedź naszą stronę internetową lub skontaktuj się z przedstawicielem handlowym Ventrac.

Akcesoria	Opis produktu	Numer części
	Hydrauliczny zestaw podnoszący zespołu tnącego	70.8224

Opis produktu

Kosiarki bijakowe z serii MW są wyposażone w noże łopatkowe pozwalające uzyskać wysokiej jakości koszenie i ładne wykończenie trawy. Kosiarka bijakowa MW jest dostępna w dwóch rozmiarach. MW560 cechuje szerokość koszenia wynosząca 142 cm, a MW720 szerokość koszenia wynosząca 183 cm.

Kosiarka bijakowa ma zakres wysokości koszenia od 25 mm do 101,5 mm w krokach co 6,4 mm oraz ustawienia 114,3 mm i 127 mm. Wysokość koszenia można łatwo regulować za pomocą dwóch uchwytów do regulacji wysokości. Kosiarka bijakowa posiada również funkcje oscylacji od boku do boku, obrót od przodu do tyłu oraz tylny wałek o pełnej długości, który zapewnia równe cięcie i wykonywanie pasów na trawie.

Do czyszczenia i konserwacji zespół tnący można przechylać do położenia zbliżonego do pionowego. Opcjonalny hydrauliczny zestaw podnoszący zespołu tnącego wykorzystuje układ hydrauliczny jednostki trakcyjnej do podnoszenia zespołu do pozycji pionowej.

Do czego potrzebuję instrukcji obsługi?

Niniejsza instrukcja została stworzona w celu przedstawienia ważnych informacji na temat bezpiecznej eksploatacji, konserwacji i serwisowania maszyny. Dla wygody instrukcję podzielono na rozdziały.

Uważnie zapoznaj się z instrukcją obsługi każdego posiadanego urządzenia Ventrac. Przeczytanie instrukcji obsługi umożliwi zapoznanie się z poszczególnymi częściami urządzenia. Zrozumienie instrukcji obsługi pomoże użytkownikowi i innym osobom uniknąć obrażeń ciała i/lub uszkodzenia sprzętu. Instrukcję należy zawsze przechowywać wraz z maszyną. Instrukcja powinna pozostać wraz z maszyną nawet w przypadku jej sprzedaży. Jeżeli instrukcja ulegnie uszkodzeniu lub będzie nieczytelna, należy ją natychmiast wymienić. W celu wymiany instrukcji skontaktuj się z lokalnym przedstawicielem handlowym Ventrac.

W przypadku korzystania z osprzętu Ventrac należy przeczytać instrukcje dotyczące bezpieczeństwa i eksploatacji zarówno jednostki trakcyjnej, jak i używanego osprzętu, a także postępować zgodnie z nimi, aby zapewnić możliwie najbezpieczniejszą pracę.

Informacje zawarte w niniejszej instrukcji zapewniają operatorowi najbezpieczniejsze procedury obsługi maszyny przy maksymalnym wykorzystaniu urządzenia. Niestosowanie się do środków bezpieczeństwa podanych w niniejszej instrukcji może doprowadzić do obrażeń ciała i/lub uszkodzenia urządzenia.

WSTĘP

Korzystanie z instrukcji

Niniejsza instrukcja zawiera specjalne komunikaty i symbole, które identyfikują potencjalne zagrożenia dla bezpieczeństwa pomagające użytkownikowi oraz innym osobom uniknąć obrażeń ciała lub uszkodzenia sprzętu.

DEFINICJE SYMBOLI

UWAGA

 Ten symbol identyfikuje potencjalne zagrożenia dla zdrowia i bezpieczeństwa. Oznacza on zalecenia dotyczące bezpieczeństwa. Dotyczy to bezpieczeństwa użytkownika i innych osób.

Instrukcja zawiera trzy hasła ostrzegawcze opisujące poziom obaw o bezpieczeństwo: Niebezpieczeństwo, Ostrzeżenie i Uwaga. Podczas pracy z urządzeniami lub ich obsługi poziom bezpieczeństwa powinien zawsze stanowić największy priorytet. Istnieje większe prawdopodobieństwo wystąpienia wypadków, gdy nie są przestrzegane właściwe procedury eksploatacyjne lub gdy w pracę zaangażowani są niedoświadczeni operatorzy.

Uwaga: W różnych punktach niniejszej instrukcji mowa jest o prawej i lewej stronie. Prawą i lewą stronę należy identyfikować patrząc do przodu ze stanowiska operatora.

DEFINICJE SYMBOLI

NIEBEZPIECZEŃSTWO

Informuje o bezpośredniej sytuacji niebezpiecznej, która, jeżeli nie da się jej uniknąć, będzie skutkować śmiercią lub poważnymi obrażeniami ciała. To hasło ostrzegawcze ogranicza się do najbardziej skrajnych przypadków.

OSTRZEŻENIE

Informuje o sytuacji potencjalnie niebezpiecznej, która, jeżeli nie da się jej uniknąć, może skutkować śmiercią lub poważnymi obrażeniami ciała.

UWAGA

Informuje o sytuacji potencjalnie niebezpiecznej, która, jeżeli nie da się jej uniknąć, może skutkować umiarkowanymi lub niewielkimi obrażeniami ciała. Może również ostrzegać przed niebezpiecznymi działaniami.

Słownik pojęć

Jednostka trakcyjna	Ciągnik Ventrac lub inne urządzenie Ventrac napędzane silnikiem elektrycznym, które może być obsługiwane samodzielnie lub z osprzętem lub akcesoriami.
Osprzęt	Element wyposażenia Ventrac, który wymaga do pracy jednostki trakcyjnej.
Akcesoria	Urządzenia mocowane do jednostki trakcyjnej lub osprzętu w celu zwiększenia ich możliwości.
Maszyna	Oznacza każdy element „Osprzętu” lub „Akcesoriów”, który jest wykorzystywany wraz z jednostką trakcyjną.

BEZPIECZEŃSTWO



Ogólne instrukcje bezpieczeństwa dla jednostek trakcyjnych, osprzętu i akcesoriów Ventrac



Wymagane szkolenia

- Właściciel maszyny ponosi wyłączną odpowiedzialność za odpowiednie przeszkolenie operatorów.
- Właściciel/operator ponosi wyłączną odpowiedzialność za eksploatację tej maszyny i zapobieganie wypadkom lub obrażeniom występującym u niego samego, innych osób lub uszkodzeniu mienia.
- Prowadzenie prac lub przeprowadzanie serwisu przez dzieci lub nieprzeszkolony personel jest zabronione. Wiek operatora może być ograniczony przez lokalne przepisy.
- Przed rozpoczęciem obsługi maszyny przeczytaj instrukcję obsługi i zapoznaj się z jej treścią.
- Jeśli operator maszyny nie jest w stanie zapoznać się z niniejszą instrukcją, właściciel maszyny jest odpowiedzialny za pełne wyjaśnienie operatorowi materiału zawartego w niniejszej instrukcji.
- Naucz się i zapoznaj z wszystkimi elementami sterującymi.
- Dowiedz się, jak szybko wyłączyć jednostkę trakcyjną i osprzęt w razie wystąpienia sytuacji awaryjnej.

Wymagania dotyczące środków ochrony indywidualnej (ŚOI)

- Właściciel ma obowiązek upewnienia się, aby podczas obsługi maszyny wszyscy operatorzy używali odpowiednich środków ochrony indywidualnej. Podczas korzystania z maszyny należy stosować następujące środki ochrony indywidualnej:
- Certyfikowane środki ochrony oczu i słuchu.
- Obuwie antypoślizgowe z zastrzeżeniami palcami.
- Długie spodnie.
- Maskę przeciwpyłową do stosowania w środowisku o dużym stężeniu pyłu.

Bezpieczeństwo eksploatacji

- Przed rozpoczęciem pracy sprawdź maszynę. Napraw lub wymień uszkodzone, zużyte lub brakujące części. Upewnij się, że osłony i pokrywy są w dobrym stanie technicznym i są zabezpieczone. Przed przystąpieniem do obsługi maszyny wykonaj niezbędne regulacje.
- Niektóre zdjęcia w niniejszej instrukcji mogą przedstawiać osłony lub pokrywy otwarte lub zdjęte w celu wyraźnego zilustrowania instrukcji. W żadnym wypadku maszyna nie powinna być obsługiwana bez tych urządzeń.
- Modyfikacje lub zmiany maszyny mogą zmniejszyć bezpieczeństwo i spowodować uszkodzenie maszyny. Nie należy zmieniać urządzeń zabezpieczających ani pracować ze zdjętymi osłonami lub pokrywami.
- Przed każdym użyciem należy sprawdzić, czy wszystkie elementy sterujące działają prawidłowo i sprawdzić wszystkie urządzenia zabezpieczające. Nie uruchamiaj maszyny, jeżeli elementy sterujące lub urządzenia zabezpieczające nie są w dobrym stanie technicznym.
- Przed uruchomieniem sprawdź działanie hamulca postojowego. W razie potrzeby napraw lub wyreguluj hamulec postojowy.
- Stosuj się do wszystkich informacji na etykietach bezpieczeństwa.
- Wszystkie elementy sterujące mogą być obsługiwane tylko ze stanowiska operatora.
- Jeżeli maszyna jest wyposażona w klatkę lub pałąk i jeżeli pałąk znajduje się w położeniu pionowym, zawsze zapinaj pasy.
- Przed rozpoczęciem pracy upewnij się, że osprzęt lub akcesoria są zablokowane lub bezpiecznie zamocowane do jednostki trakcyjnej.

BEZPIECZEŃSTWO



Ogólne instrukcje bezpieczeństwa dla jednostek napędowych, osprzętu i akcesoriów Ventrac



- Przed rozpoczęciem pracy upewnij się, że wszystkie osoby postronne znajdują się z dala od jednostki trakcyjnej i osprzętu. Zatrzymaj maszynę, jeśli ktoś wejdzie w obszar roboczy.
- Pamiętaj o tym, co dzieje się wokół, ale nie przestawaj skupiać się na wykonywanym zadaniu. Zawsze patrz w kierunku ruchu maszyny.
- Przed cofaniem spójrz do tyłu i w dół, aby upewnić się, że droga jest wolna.
- Jeśli uderzysz w obiekt, zatrzymaj się i sprawdź maszynę. Przed ponownym uruchomieniem maszyny przeprowadź niezbędne naprawy.
- W przypadku stwierdzenia uszkodzenia urządzenia natychmiast przerwij pracę. Nietypowy hałas może wskazywać awarię urządzenia lub wiązać się z koniecznością przeprowadzenia konserwacji. Przed ponownym uruchomieniem maszyny przeprowadź niezbędne naprawy.
- Jeżeli maszyna jest wyposażona w funkcję niskiego/wysokiego zakresu prędkości, nigdy nie należy przełączać się między zakresami podczas jazdy na zbiegu. Przed zmianą zakresu zawsze ustawiaj maszynę na równym podłożu i załączaj hamulec postojowy.
- Nie pozostawiaj pracującej maszyny bez nadzoru.
- Zawsze parkuj maszynę wyłącznie na równym podłożu.
- Podczas podłączania pasa napędowego osprzętu do jednostki trakcyjnej, zawsze wyłączaj silnik.
- Zanim opuścisz stanowisko operatora, zawsze obniżaj osprzęt na podłożu, załączaj hamulec postojowy, wyłączaj silnik i wyjmuj kluczyk ze stacyjki. Przed demontażem upewnij się, że wszystkie ruchome części zostały całkowicie zatrzymane.
- Nigdy nie pozostawiaj maszyny bez nadzoru jeżeli osprzęt nie został obniżony na podłożu, hamulec postojowy nie został załączony, silnik nie został wyłączony, a w stacyjce nadal znajduje się kluczyk.
- Pracuj wyłącznie przy dobrych warunkach oświetlenia.
- Nie wykonuj pracy, jeżeli istnieje ryzyko uderzenia pioruna.
- Nigdy nie kieruj strony wylotowej osprzętu w kierunku ludzi, budynków, zwierząt, pojazdów lub innych wartościowych przedmiotów.
- Unikaj wyrzucania materiału na ściany lub przeszkody. Materiał może odbić się w kierunku operatora.
- Zachowaj ostrożność przy zbliżaniu się do zakrętów, krzewów, drzew i innych obiektów, które mogą utrudniać widoczność.
- Nie wolno uruchamiać silnika w zamkniętych pomieszczeniach bez odpowiedniej wentylacji.
- Nie dotykaj silnika ani tłumika podczas pracy ani natychmiast po zatrzymaniu maszyny. Te obszary mogą być na tyle gorące, by spowodować oparzenia.
- Nie zmieniaj ustawień regulatora silnika ani nie stosuj nadmiernej prędkości obrotowej. Prowadzenie maszyny ze zbyt dużą prędkością może zwiększyć ryzyko doznania obrażeń.
- Aby ograniczyć ryzyko pożaru, w przedziale akumulatora, silniku i w obszarach tłumika nie może znajdować się trawa, liście, nadmiar smaru ani inne materiały łatwopalne.
- Zepnij długie włosy i zabezpiecz luźną odzież. Nie należy nosić biżuterii.
- Oczyszcz obszar roboczy obiektów, w które można potencjalnie uderzyć lub w które mogą trafić materiały wyrzucane z maszyny.

BEZPIECZEŃSTWO



Ogólne instrukcje bezpieczeństwa dla jednostek napędowych, osprzętu i akcesoriów Ventrac



- Nie dopuszczaj do przebywania osób i zwierząt w obszarze roboczym.
- Przed rozpoczęciem eksploatacji zapoznaj się z obszarem roboczym. Nie uruchamiaj maszyny w przypadku wątpliwości co do trakcji lub stabilności.
- Zmniejsz prędkość podczas pracy na szorstkim podłożu.
- Nieprawidłowe użytkowanie urządzenia może spowodować poważne obrażenia ciała i/lub śmierć. Przed rozpoczęciem eksploatacji zapoznaj się z zasadami eksploatacji jednostki trakcyjnej i osprzętu.
- Z maszyny nie wolno korzystać, jeżeli nie jesteś w dobrym stanie fizycznym i psychicznym, jeżeli mogą rozpraszać cię inni lub jeżeli znajdujesz się pod wpływem jakiegokolwiek substancji, która może negatywnie wpływać na podejmowanie decyzji, zręczność lub osąd.
- Praca maszyny wzbudzać ciekawość u dzieci. Zwróć uwagę na dzieci i nie dopuszczaj do ich przebywania w obszarze roboczym. Jeżeli w obszarze roboczym znajdzie się dziecko, wyłącz maszynę.

Nie zezwalaj nikomu na jazdę na maszynie

- Na maszynie może znajdować się wyłącznie operator. Nie zezwalaj nikomu na jazdę na maszynie.
- Na osprzęcie i akcesoriach nie wolno siedzieć ani jeździć.

Użytkowanie maszyny na terenach pochyłych

- Spadki terenu mogą powodować utratę kontroli i wypadki związane z przewróceniem, co może skutkować poważnymi obrażeniami ciała lub śmiercią. Zapoznaj się z działaniem awaryjnego hamulca postojowego oraz elementami sterującymi urządzenia i ich funkcjami.
- Jeżeli jednostka trakcyjna jest wyposażona w rozkładany pałąk, podczas jazdy po terenach pochyłych należy go zablokować w położeniu pionowym.
- W przypadku pracy na terenie nachylonym powyżej 15 stopni należy stosować niski zakres prędkości (jeżeli kosiarka posiada taką funkcję).
- Podczas jazdy na zboczach nie należy gwałtownie hamować ani przyspieszać.
- Nigdy nie należy przełączać się między zakresami prędkości podczas jazdy na zboczu. Przed przesunięciem zakresu lub ustawieniem jednostki trakcyjnej w położeniu neutralnym, zawsze ustawiaj jednostkę trakcyjną na równym podłożu i załączaj hamulec postojowy.
- Zmienne takie jak mokre powierzchnie i luźne grunty zmniejszają stopień bezpieczeństwa. Nie wjeżdżaj w miejsca, w których maszyna może stracić przyczepność lub przewrócić się.
- Zachowaj ostrożność na wypadek ukrytych zagrożeń w terenie.
- Trzymaj się z dala od skarp, rowów i nasypów.
- Podczas pracy na zboczach należy unikać ostrych skrętów.
- Podnoszenie ładunków na wzniesieniach zmniejsza poziom bezpieczeństwa. Właściciel/operator ponosi odpowiedzialność za określenie obciążeń, które można bezpiecznie kontrolować na zboczach.
- W celu poprawy stabilności przetransportuj maszynę, gdy osprzęt jest opuszczony lub przylega do podłoża.
- Podczas pracy na pochyłościach należy w miarę możliwości prowadzić kosiarkę w górę i w dół. Jeżeli podczas jazdy po zboczach konieczne jest skręcanie, należy zmniejszyć prędkość i powoli obracać się w kierunku wzniesienia.
- Pamiętaj o zapewnieniu dostatecznego dopływu paliwa do pracy ciągłej. Zaleca się napełnienie zbiornika co najmniej do połowy.

BEZPIECZEŃSTWO



Ogólne instrukcje bezpieczeństwa dla jednostek napędowych, osprzętu i akcesoriów Ventrac



Bezpieczeństwo na jezdni

- Podczas pracy na jezdniach lub w ich pobliżu należy korzystać ze świateł bezpieczeństwa.
- Przestrzegaj wszystkich krajowych i lokalnych przepisów dotyczących ruchu drogowego.
- Podczas pracy w pobliżu lub na przejściu przez jezdnie zwolnij i zwróć uwagę na ruch na drodze. Zatrzymaj się przed przejściem przez drogi lub chodniki. Zachowaj ostrożność podczas zbliżania się do obszarów lub obiektów, które mogą utrudniać widoczność.
- W razie wątpliwości dotyczących warunków bezpieczeństwa należy przerwać pracę maszyny do momentu, kiedy będzie można ją bezpiecznie kontynuować.
- W przypadku pracy w pobliżu lub na jezdni, jezdnię należy wyraźnie oznakować za pomocą tablicy „pojazd wolno poruszający się”.

Transport na ciężarówce lub przyczepie

- Zachowaj ostrożność podczas załadowywania maszyny na ciężarówkę lub przyczepę oraz podczas jej rozładunku.
- Do załadunku maszyny na samochód ciężarowy lub przyczepę korzystaj z ramp o pełnej szerokości.
- Hamulec postojowy nie wystarczy do zablokowania maszyny podczas transportu. Zawsze bezpiecznie mocuj jednostkę trakcyjną i/lub osprzęt do pojazdu transportowego za pomocą pasów, łańcuchów, kabli lub lin. Zarówno pas z przodu, jak i z tyłu powinien być skierowany w dół ku zewnętrznej części maszyny.
- Podczas transportu samochodem ciężarowym lub przyczepą odłącz dopływ paliwa do jednostki trakcyjnej.
- Jeżeli jest dostępny, ustaw wyłącznik akumulatora w położenie wyłączony, aby wyłączyć zasilanie elektryczne.

Konserwacja

- Etykiety bezpieczeństwa powinny być czytelne. Usuń cały smar, brud i zanieczyszczenia z etykiet bezpieczeństwa i etykiet instruktażowych.
- Jeżeli którekolwiek z etykiet wyblakły, są nieczytelne lub w przypadku ich braku, niezwłocznie skontaktuj się z przedstawicielem handlowym w celu uzyskania informacji na temat wymiany.
- Podczas montażu nowych części upewnij się, że do części zamiennych zostały przymocowane aktualne etykiety bezpieczeństwa.
- Jeżeli jakkolwiek element wymaga wymiany, używaj wyłącznie oryginalnych części zamiennych Ventrac.
- Przed wykonaniem jakichkolwiek napraw należy zawsze przełączyć akumulator w położenie Off (Wył.) lub odłączyć akumulator. W pierwszej kolejności odłącz zacisk ujemny, a następnie – dodatni. W pierwszej kolejności ponownie podłącz zacisk dodatni, a następnie – ujemny.
- Odpowiednio dokręć wszystkie sworznie, śruby, nakrętki i inne elementy mocujące.
- Zawsze opuszczaj osprzęt na podłoże, załączaj hamulec postojowy, wyłączaj silnik i wyjmuj kluczyk ze stacyjki. Przed czyszczeniem, kontrolą, regulacją lub naprawą należy upewnić się, że wszystkie części ruchome zostały całkowicie zatrzymane.
- Jeżeli jednostka trakcyjna, osprzęt lub wyposażenie dodatkowe wymagają naprawy lub regulacji, które nie są zalecane w instrukcji obsługi, jednostkę trakcyjną, osprzęt lub wyposażenie dodatkowe należy przekazać autoryzowanemu przedstawicielowi Ventrac do serwisu.
- Nigdy nie przeprowadzaj konserwacji jednostki trakcyjnej i/lub osprzętu, jeśli ktoś znajduje się na stanowisku operatora.
- Podczas pracy z akumulatorem należy zawsze nosić okulary ochronne.

BEZPIECZEŃSTWO



Ogólne instrukcje bezpieczeństwa dla jednostek napędowych, osprzętu i akcesoriów Ventrac



- Regularnie sprawdzaj przewody paliwowe pod kątem szczelności i zużycia. W razie potrzeby dokręć je i napraw.
- Aby ograniczyć ryzyko pożaru, w przedziale akumulatora, silniku i w obszarach tłumika nie może znajdować się trawa, liście ani nadmiar smaru.
- Nie dotykaj silnika ani tłumika ani innych części układu wydechowego podczas pracy ani natychmiast po zatrzymaniu maszyny. Te obszary mogą być na tyle gorące, by spowodować oparzenia.
- Przed składowaniem poczekaj, aż silnik ostygnie i nie przechowuj go w pobliżu otwartego ognia.
- Nie zmieniaj ustawień regulatora silnika ani nie stosuj nadmiernej prędkości obrotowej. Prowadzenie maszyny ze zbyt dużą prędkością może zwiększyć ryzyko doznania obrażeń.
- Sprężyny mogą zawierać zmagazynowaną energię. Zachowaj ostrożność podczas odłączania lub wyjmowania sprężyn i/lub elementów sprężynowych.
- Zablokowanie jednostki trakcyjnej lub części ruchomych/wirujących może spowodować nagromadzenie zgromadzonej energii. Po usunięciu przeszkody lub blokady układ napędowy lub ruchome/obrotowe części mogą nagle zacząć się poruszać. Nie próbuj usuwać przeszkód ani blokad rękami. Trzymaj ręce, stopy i odzież z dala od wszystkich części z napędem elektrycznym.

Bezpieczeństwo związane z paliwem

- Aby uniknąć obrażeń ciała lub uszkodzeń mienia, zachowaj szczególną ostrożność podczas obchodzenia się z benzyną. Benzyna jest bardzo łatwopalna, a pary mają właściwości wybuchowe.
- Nie uzupełniaj paliwa w maszynie podczas palenia tytoniu ani w pobliżu płomieni lub iskier.
- Zawsze uzupełniaj paliwo w maszynie na zewnątrz pomieszczeń.
- Nie przechowuj maszyny ani zbiornika paliwa w pomieszczeniu, w którym opary lub paliwo mogą docierać do otwartego ognia, iskier lub palników.
- Paliwo należy przechowywać wyłącznie w dozwolonym pojemniku. Przechowuj paliwo poza zasięgiem dzieci.
- Nie napełniaj kanistrów w pojeździe, na platformie lub przyczepie z plastikową tapicerką. Kanistry przed napełnieniem umieszczaj zawsze na gruncie, w bezpiecznej odległości od pojazdu.
- Konieczne jest zdjęcie urządzenia z przyczepy lub ciężarówki i tankowanie na ziemi. Jeśli nie jest to możliwe, uzupełniaj paliwo z kanistra, a nie bezpośrednio z pistoletu dystrybutora paliwa.
- Nigdy nie wyjmuj korka wlewu paliwa ani nie dolewaj paliwa przy pracującym silniku. Przed dolaniem paliwa zaczekaj, aż silnik ostygnie.
- Nigdy nie zdejmuj korka paliwowego na zboczu. Zdejmij korek paliwowy tylko wtedy, gdy zaparkowano na równym podłożu.
- Bezpiecznie załóż korek wlewu paliwa i korek zbiornika.
- Nie wlewaj nadmiernej ilości paliwa do zbiornika. Napełniaj tylko dolną część szyjki wlewu paliwa, nie uzupełniaj paliwa do pełna. Przepełnienie zbiornika paliwa może spowodować zalanie silnika, wyciek paliwa ze zbiornika i/lub uszkodzenie układu kontroli emisji.
- W przypadku rozlania paliwa nie próbuj włączać silnika. Odsuń jednostkę trakcyjną od wycieku paliwa i unikaj tworzenia źródeł zapłonu do momentu rozproszenia oparów paliwa.

BEZPIECZEŃSTWO



Ogólne instrukcje bezpieczeństwa dla jednostek napędowych, osprzętu i akcesoriów Ventrac



- Jeżeli zbiornik paliwa musi zostać opróżniony, należy go opróżnić na zewnątrz do odpowiedniego pojemnika.
- Regularnie sprawdzaj przewody paliwowe pod kątem szczelności i zużycia. W razie potrzeby dokręć je i napraw.
- Układ paliwowy jest wyposażony w zawór odcinający. Podczas transportu maszyny do i z miejsca pracy, podczas postoju maszyny w pomieszczeniu lub podczas serwisowania układu paliwowego, odłącz dopływ paliwa.

Bezpieczeństwo układów hydraulicznych

- Upewnij się, że połączenia hydrauliczne są szczelne i że wszystkie węże hydrauliczne i rury są w dobrym stanie. Przed uruchomieniem maszyny napraw wszelkie nieszczelności i wymień uszkodzone lub podniszczone węże lub rury.
- Pod wysokim ciśnieniem mogą wystąpić wycieki hydrauliczne. Wycieki hydrauliczne wymagają szczególnej uwagi.
- Do zlokalizowania podejrzanych wycieków hydraulicznych należy użyć kawałka kartonu i szkła powiększającego.
- Pamiętaj o zachowaniu bezpiecznej odległości od drobnych wycieków lub dysz, które wyrzucają płyn hydrauliczny pod dużym ciśnieniem. Płyn hydrauliczny wydostający się pod wysokim ciśnieniem może przedostać się do skóry, powodując poważne obrażenia, poważne komplikacje i/lub zakażenia wtórne, jeżeli obrażenia pozostaną nieleczone. Jeżeli ciecz hydrauliczna przedostanie do skóry, należy zwrócić się o natychmiastową pomoc lekarską bez względu na wielkość obrażeń ciała.
- Układ hydrauliczny może zawierać zmagazynowaną energię. Przed przystąpieniem do konserwacji lub napraw układu hydraulicznego, usuń wszelkie elementy dodatkowe, załącz hamulec postojowy, wyłącz układ przenoszenia obciążenia (jeśli znajduje się na wyposażeniu), wyłącz silnik i wyjmij kluczyk ze stacyjki. Aby zmniejszyć ciśnienie w pomocniczym układzie hydraulicznym, wyłącz silnik jednostki trakcyjnej i przesun dźwignię sterowania hydraulicznego w lewo i w prawo przed odłączeniem pomocniczych szybkozłączy hydraulicznych.

BEZPIECZEŃSTWO



Procedury bezpieczeństwa dla modelu MW560/MW720



- Zagrożenie spowodowane ostrzami: Kontakt z ostrzami kosiarki lub innymi ruchomymi częściami może spowodować obrażenia ciała. Ręce i nogi operatora muszą znajdować się w bezpiecznej odległości.
- Przy usuwaniu blokady zespołu tnącego moc resztkowa w układzie wirnika bijakowego może spowodować obrażenia w wyniku nagłego ruchu wirnika bijakowego po zwolnieniu blokady. Nigdy nie należy próbować obracać wirnika bijakowego ani usuwać blokady rękami lub stopami.
- Niebezpieczeństwo wyrzucania przedmiotów: Nie kieruj wylotu kosiarki w kierunku ludzi, zwierząt ani budynków. Maszyna nie może pracować, jeżeli zdemontowano deflektor(y).
- Jeżeli kosiarka nie kosi, szczególnie podczas przekraczania obszarów niezarośniętych trawą, np. żwirowych, zawsze wyłączaj WOM (wał odbioru mocy), aby zatrzymać ostrza.
- Nie podnoś podwozia tnącego, gdy ostrza pracują.

BEZPIECZEŃSTWO

Etykiety bezpieczeństwa

Na osprzęcie muszą znajdować się następujące etykiety bezpieczeństwa.

Wszystkie etykiety bezpieczeństwa muszą być czytelne. Usuń cały smar, brud i zanieczyszczenia z etykiet bezpieczeństwa i etykiet instruktażowych. Jeżeli którekolwiek z etykiet wyblakły, są nieczytelne lub w przypadku ich braku, niezwłocznie skontaktuj się z przedstawicielem handlowym w celu uzyskania informacji na temat wymiany.

Podczas montażu nowych części upewnij się, że do części zamiennych zostały przymocowane aktualne etykiety bezpieczeństwa.

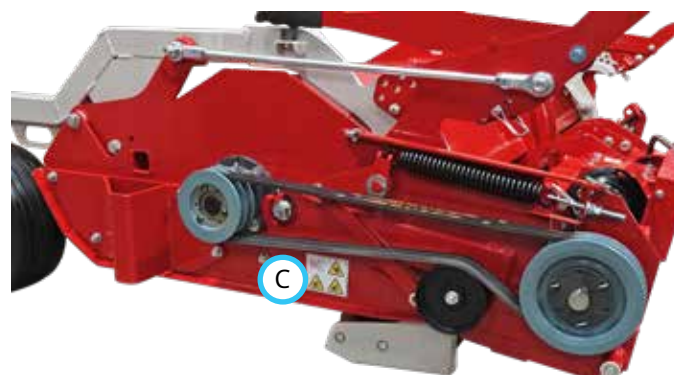
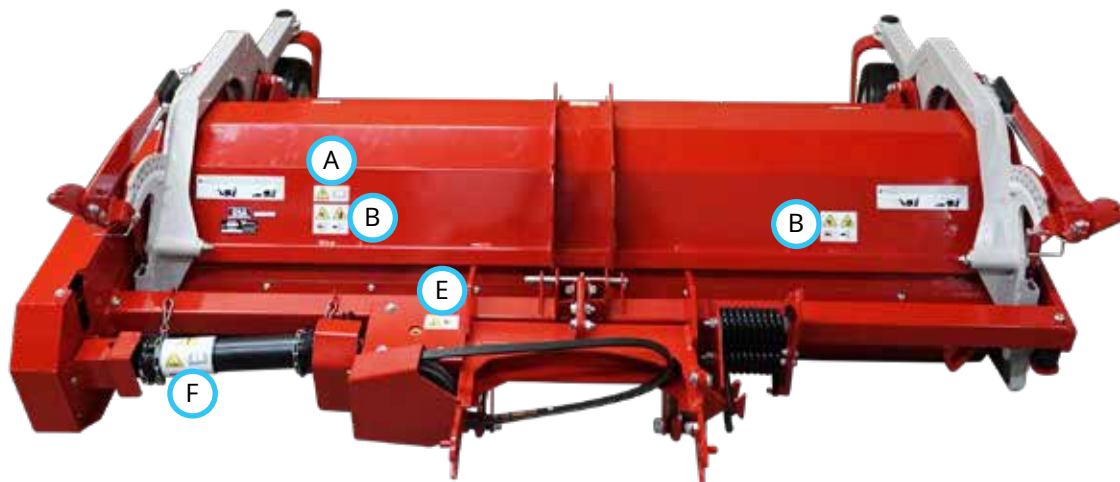

BEZPIECZEŃSTWO

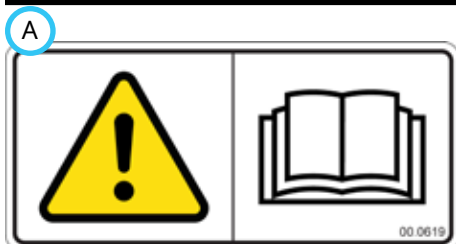

Ostrzeżenie – przeczytaj Instrukcję obsługi.

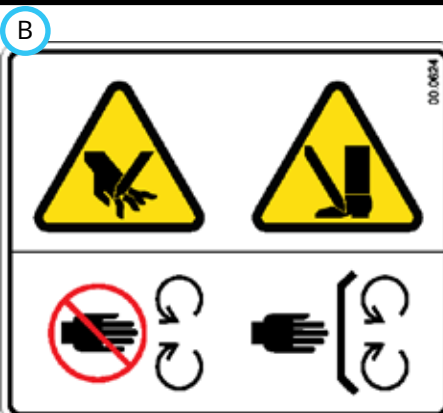

Ryzyko przecięcia/odcięcia ręki lub stopy.
Trzymaj się z dala od części ruchomych. Wszystkie zabezpieczenia i osłony muszą znajdować się na swoim miejscu.

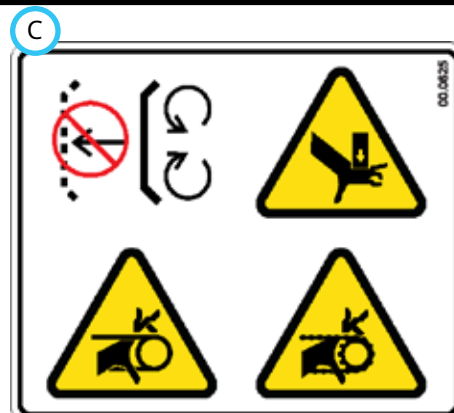

Brak osłony — nie uruchamiaj urządzenia.
Ryzyko ściśnięcia/zmiażdżenia. Wciągnięcie palców lub dłoni.



Niebezpieczeństwo wyrzucania przedmiotów.
Nie dopuszczaj osób postronnych w pobliże urządzenia.
Nie wolno pracować, jeśli deflektor jest zdemontowany.



Wciągnięcie palców lub dłoni.
Trzymaj się z dala od części ruchomych.



Wskaźnik obrotów wału wirnika.
Trzymaj się z dala od części ruchomych.



Niebezpieczeństwo — obracający się wał napędowy.
Trzymaj się z dala od części ruchomych. Nie należy obsługiwać urządzenia ze zdjętymi osłonami wału napędowego.

Etykieta	Opis	Numer części	Liczba
A	Przeczytaj Instrukcję obsługi	00.0619	1
B	Zagrożenie przecięciem — ręce i stopy	00.0624	4
C	Brak osłony	00.0625	1
D	Niebezpieczeństwo wyrzucania przedmiotów	00.0627	1
E	Finger/Hand Entanglement	00.0631	1
F	Ryzyko wciągnięcia przez wał	00.0661	1
G	Wskaźnik obrotów wału	00.0663	1

KONTROLE DZIAŁANIA

Uchwyty regulacji wysokości

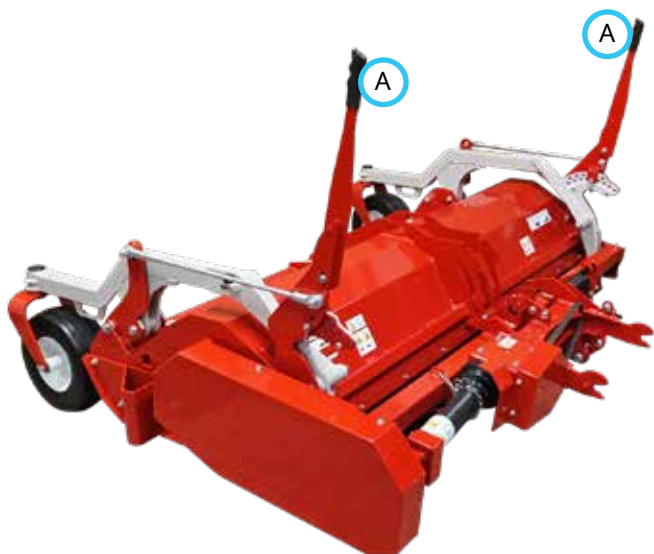

Uchwyty regulacji wysokości (A) służą do podnoszenia i opuszczania zespołu tnącego kosiarki do wymaganej wysokości koszenia. Prawy i lewy uchwyt regulacyjny muszą być ustawione na tej samej wysokości. Naklejki pozycji wysokości koszenia określają położenia uchwytów regulacyjnych oraz odpowiadające im wysokości koszenia.

Główna dźwignia SDLA

Pociągnij główną dźwignię* SDLA jednostki trakcyjnej w lewo, aby unieść przedni zaczep jednostki trakcyjnej i kosiarkę bijakową. Popchnij dźwignię w prawo, aby opuścić przedni zaczep jednostki trakcyjnej i kosiarkę bijakową. Podczas koszenia umieść dźwignię sterowania w położeniu swobodnym poprzez popychanie dźwigni w prawo aż do momentu, gdy rygiel zablokuje dźwignię w miejscu.

Pomocnicza dźwignia SDLA

Pomocnicza dźwignia* SDLA jednostki trakcyjnej steruje opcjonalnym hydraulicznym zestawem podnoszącym zespół tnący. Pociągnij dźwignię w lewo, aby podnieść zespół tnący do położenia serwisowego. Popchnij dźwignię w prawo, aby obniżyć zespół tnący z powrotem do położenia roboczego.

Przenoszenie obciążenia

Warunki terenowe i gruntowe mogą mieć wpływ na odpowiednie ustawienie układu przenoszenia obciążenia*. W większości przypadków układ przenoszenia obciążenia powinien być ustawiony w zakresie od 3/4 do pełnej wydajności.

*Informacje na temat obsługi elementów sterowania jednostki trakcyjnej znajdują się w instrukcji obsługi jednostki.

PODSTAWOWE INFORMACJE O OBSŁUDZE

Codziennie kontrole

OSTRZEŻENIE

Przed kontrolą podzespołów lub przed naprawami lub regulacjami należy zawsze załączyć hamulec postojowy, wyłączyć silnik jednostki trakcyjnej, wyjąć kluczyk zapłonu i upewnić się, że wszystkie ruchome części zostały całkowicie zatrzymane.

1. Zaparkuj maszynę na równym podłożu, wyłączając silnik i poczekaj, aż wszystkie płyny będą zimne.
2. Przeprowadź oględziny jednostki trakcyjnej i osprzętu. Sprawdź maszynę pod kątem luzów lub baków, uszkodzonych elementów lub śladów zużycia.
3. Sprawdź węże hydrauliczne i armaturę hydrauliczną (jeżeli urządzenie zostało w nie wyposażone) pod kątem szczelności połączeń.
4. Sprawdź pasy pod kątem uszkodzeń lub nadmiernego zużycia. Zob. rozdział Kontrola pasa w niniejszej instrukcji.
5. Sprawdź ostrza kosiarki i śruby mocujące ostrza kosiarki. Ostrza powinny być ostre i bezpiecznie zamocowane. W razie potrzeby przeprowadź konserwację.
6. Przeprowadź kontrolę pod kątem drgań wirnika.

Mocowanie

1. Sprawdź, czy obie dźwignie regulacji wysokości zespołu tnącego są ustawione w pozycji nr 15.
2. Powoli wsuń jednostkę trakcyjną w ramiona zaczepu. Wyrównaj ramiona podnoszące jednostki trakcyjnej z ramionami zaczepu osprzętu podnosząc lub opuszczając przedni zaczep i zakończ mocowanie.
3. Po całkowitym zamocowaniu zamknij przednią dźwignię blokującą zaczepu.*
4. Załącz hamulec postojowy* i wyłącz silnik.
5. Umieść pas osprzętu na kole pasowym WOM na jednostce trakcyjnej. Upewnij się, że pas jest prawidłowo osadzony w każdym kole pasowym.
6. Nałóż sprężynę napinającą WOM.
7. Wyczyść końcówki węża (jeżeli urządzenie zostało w nie wyposażone) i podłącz je do szybkozłączki hydraulicznych jednostki trakcyjnej. Podłącz przewody i szybkozłącza zgodnie z ewentualnymi oznaczeniami kolorowymi (czerwony z czerwonym itd.).

Zdejmowanie

1. Ustaw oba uchwyty regulacyjne wysokości zespołu tnącego w pozycji nr 15.
2. Zaparkuj jednostkę trakcyjną na płaskim terenie i załącz hamulec postojowy.*
3. Opuść osprzęt na podłoże.
4. Wyłącz silnik jednostki trakcyjnej.

5. Zdejmij sprężynę napinającą WOM.
6. Zdejmij pas osprzętu z koła pasowego WOM jednostki trakcyjnej.
7. Jeżeli urządzenie zostało wyposażone w szybkozłączki hydrauliczne, należy odłączyć je od zespołu trakcyjnego.
8. Odłącz przednią dźwignię blokującą zaczep. *
9. Uruchom ponownie jednostkę trakcyjną i powoli odsuń ją od osprzętu. W rozłączeniu może pomóc ruch kierownicy na boki.

Kontrola pod kątem drgań wirnika

Przed każdym użyciem sprawdź wirnik pod kątem nietypowych drgań.

1. Zaparkuj jednostkę napędową i kosiarkę bijakową na płaskiej powierzchni na otwartej przestrzeni z dala od osób postronnych.
2. Opuść kosiarkę na podłoże i załącz hamulec postojowy.
3. Przy obrotach silnika jednostki napędowej w zakresie od 2000 do 3000 obr./min załącz WOM, a następnie za pomocą przepustnicy ustaw pełną prędkość silnika.
4. Jeśli występują nietypowe drgania wirnika, zatrzymaj silnik, wyjmij kluczyk zapłonu i poczekaj, aż wszystkie części ruchome się zatrzymają.
5. Sprawdź wirnik pod kątem zanieczyszczeń, które uniemożliwiają prawidłowe działanie wirnika i łopatek. Usuń wszelkie przyczyny zablokowania.
6. Sprawdź, czy wirnik nie jest uszkodzony lub czy łożyska wirnika nie są zużyte.
7. Sprawdź pod kątem brakujących, uszkodzonych, asymetrycznych lub nadmiernie zużytych noży tnących. Patrz rozdział „Kontrola i wymiana noża tnącego”.

UWAGA

Jeżeli nie można usunąć przyczyny nietypowych drgań wirnika, skontaktuj się z autoryzowanym dealerem firmy Ventrac.

*Informacje na temat obsługi elementów sterowania jednostki trakcyjnej znajdują się w instrukcji obsługi jednostki.

DZIAŁANIE OGÓLNE

Procedura koszenia i obsługi

UWAGA

Jeżeli uderzono w jakiś przedmiot lub podczas pracy kosiarki występują nietypowe drgania, należy bezzwłocznie wyłączyć WOM. Przed wznowieniem pracy należy zapoznać się z rozdziałem „Kontrola pod kątem drgań wirnika” i przeprowadzić wszelkie niezbędne naprawy.

Jeżeli brakuje noża tnącego lub jest on w znacznym stopniu uszkodzony, PRZERWIJ PRACĘ! Nie wznowiaj pracy do czasu wymiany noża tnącego. Instrukcja wymiany i konserwacji w zakresie wyważenia wirnika znajdują się w rozdziale „Kontrola i wymiana noża tnącego”.

Przed uruchomieniem przeprowadź codzienną kontrolę i potwierdź, że wysokość koszenia i układ przenoszenia obciążenia w jednostce trakcyjnej są prawidłowo ustawione.

Sprawdź obszar koszenia i usuń kamienie, patyki i inne przedmioty, które mogłyby zostać wyrzucone przez maszynę lub zakleszczyć się między ostrzami lub wirnikiem.

Opuść zespół tnący kosiarki na podłoże i umieść dźwignię SDLA jednostki trakcyjnej w położeniu spoczynkowym, popychając ją w prawo do momentu zaczepienia rygla. Dźwignia pozostanie w tym położeniu do momentu jej celowego zdjęcia.

Przy obrotach jednostki trakcyjnej w zakresie od 2000 do 3000 obr./min załącz WOM, a następnie ustaw obroty silnika korzystając z przepustnicy.

Zacznij jechać do przodu po wybranej trasie koszenia. Należy unikaj przeszkód i usuwaj zanieczyszczenia. Aby utrzymać jakość koszenia, należy dostosować prędkość jazdy do określonych warunków. Zmniejszaj prędkość jazdy przy większym obciążeniu kosiarki bijakowej. Zwiększaj prędkość jazdy przy mniejszym obciążeniu kosiarki bijakowej. Po osiągnięciu krawędzi obszaru koszenia zawróć i ustaw kosiarkę do kolejnego przejazdu.

Koszenie metodą „tam i z powrotem”, w której każdy przejazd odbywa się w przeciwnym kierunku do poprzedzającego przejazdu, tworzy pasy na trawie. Rolka o pełnej długości walcuje trawę w kierunku jazdy, aby wzmocnić ten efekt.

Po zakończeniu koszenia i przed odłączeniem przełącznika WOM, należy zmniejszyć prędkość obrotową silnika do wartości 2500 obr./min lub niższej.

Transport osprzętu

Przetransportuj osprzęt z przednim zaczepem jednostki trakcyjnej i ustawiony w położenie podniesione, aby zmniejszyć zużycie sprzętu. Po nierównej i chropowatej powierzchni poruszaj się powoli, aby utrzymać kontrolę nad jednostką trakcyjną i zmniejszyć drgania oddziałujące na jednostkę trakcyjną i osprzęt. Przed transportem osprzętu należy zawsze odłączyć WOM jednostki trakcyjnej.

Regulacja wysokości cięcia

1. Unieś lewy uchwyt regulacji wysokości (A) do góry i wsuń sworzeń w wycięcie w tylnym wahaczu nośnym.



2. Lekko pociągnij uchwyt do tyłu, aby zwolnić nacisk na kołek zabezpieczający, a następnie wyjmij kołek zabezpieczający (B) z tylnego wahacza nośnego.
3. Podnieś lub obniż uchwyt regulacji do wybranej wysokości koszenia i załóż sworzeń z powrotem.
4. Wyciągnij sworzeń uchwyty regulacji wysokości z wycięcia w tylnym wahaczu prowadzącym i obróć uchwyt regulacji wysokości w dół, aby położyć go na ograniczniku uchwyty.
5. Powtórz czynność dla prawego uchwyty regulacji wysokości, upewniając się, że ustawiono to samo położenie wysokości koszenia, co w przypadku lewego uchwyty regulacji wysokości.

OBSŁUGA TECHNICZNA

⚠ OSTRZEŻENIE

Przed kontrolą podzespołów lub przed naprawami lub regulacjami należy zawsze załączyć hamulec postojowy, wyłączyć silnik jednostki trakcyjnej, wyjąć kluczyk zapłonu i upewnić się, że wszystkie ruchome części zostały całkowicie zatrzymane.

UWAGA

Jeżeli jakkolwiek element wymaga wymiany, używaj wyłącznie oryginalnych części zamiennych Ventrac.

Czyszczenie i ogólna konserwacja

Aby uzyskać najlepsze rezultaty i aby zachować wygląd kosiarki, oczyść lub umyj kosiarkę w celu usunięcia nagromadzonych ścinków, liści i zabrudzeń po zakończeniu pracy. Dostęp do spodniej części zespołu tnącego opisano w rozdziale Procedura podnoszenia zespołu tnącego. Podczas mycia kosiarki nie spryskuj bezpośrednio łożysk ani uszczelnień.

Procedura podnoszenia zespołu tnącego (pozycja serwisowa)

Procedura podnoszenia ręcznego

1. Zaparkuj jednostkę napędową z kosiarką na równej i poziomej powierzchni.
2. Załącz hamulec postojowy, wyłącz silnik i wyjmij kluczyk zapłonu.
3. Umieść lewe i prawe uchwyty regulacji wysokości w położeniu nr 1.
4. Wyjmij sworzeń (A) ze wsporników ramy poprzecznej.

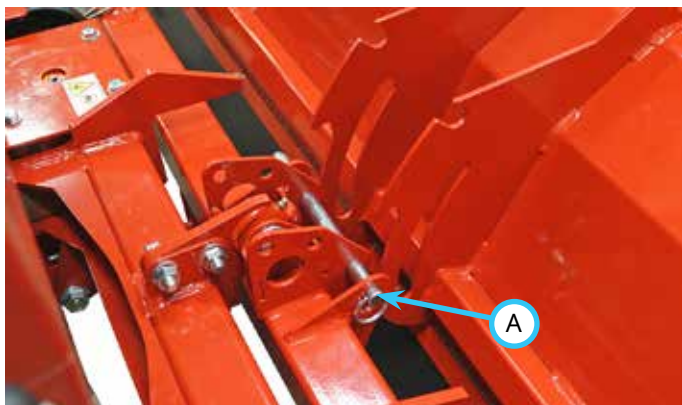

5. Uruchom silnik jednostki trakcyjnej i unieś przedni zaczep jednostki trakcyjnej w najwyższe położenie.

6. Wyłącz silnik i wyjmij kluczyk zapłonu.
7. Unieś przód zespołu tnącego do góry, aż szczeliny w środkowych wspornikach zespołu tnącego wyrównają się z otworami we wspornikach ramy poprzecznej. Ponownie zamocuj sworzeń, aby zablokować zespół tnący w położeniu serwisowym.



8. Aby ustawić zespół tnący z powrotem w położeniu roboczym, wyciągnij sworzeń ze wsporników ramy poprzecznej i opuść zespół do położenia roboczego. UWAGA: Jeśli przedni zaczep obniży się z powodu przepływów w układzie hydraulicznym, przed wyjęciem sworznia konieczne może być uruchomienie silnika jednostki trakcyjnej i podniesienie przedniego zaczepu.
9. Opuść zespół tnący kosiarki na podłoże.
10. Ponownie zamontuj sworzeń we wspornikach ramy poprzecznej.

OBSŁUGA

Procedura opcjonalnego podnoszenia hydraulicznego

1. Zaparkuj jednostkę napędową z kosiarką na równej i poziomej powierzchni.
2. Załącz hamulec postojowy, wyłącz silnik i wyjmij kluczyk zapłonu.
3. Umieść lewe i prawe uchwyty regulacji wysokości w położeniu nr 1.
4. Wyjmij sworzeń (A) ze wsporników ramy poprzecznej.

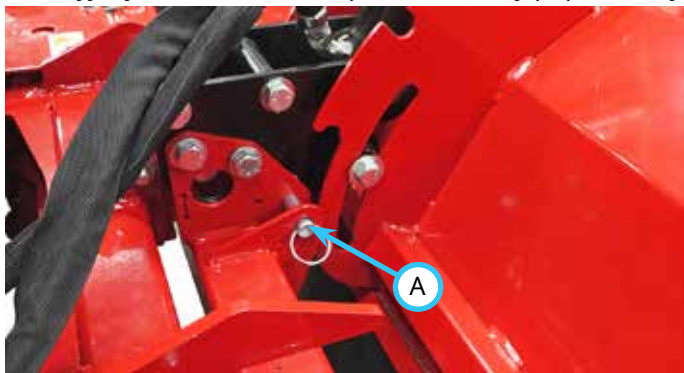

5. Uruchom silnik jednostki trakcyjnej i unieś przedni zaczep jednostki trakcyjnej w najwyższe położenie.
6. Pociągnij pomocniczą dźwignię SDLA w lewo i przytrzymaj, aby podnieść zespół tnący. Ustaw szczeliny w środkowych wspornikach zespołu tnącego równo z otworami we wspornikach ramy poprzecznej i ponownie zamocuj sworzeń, aby zablokować zespół tnący w położeniu serwisowym.



7. Wyłącz silnik jednostki trakcyjnej i wyjmij kluczyk ze stacyjki.
8. Aby ustawić zespół tnący z powrotem w położeniu roboczym, wyciągnij sworzeń ze wsporników ramy poprzecznej, wróć na fotel operatora, uruchom silnik i opuść zespół tnący do położenia roboczego, popychając pomocniczą dźwignię SDLA w prawo. UWAGA: Jeśli przedni zaczep obniży się z powodu przepływów w układzie hydraulicznym, przed wyjęciem sworznia konieczne może być uruchomienie silnika jednostki trakcyjnej i podniesienie przedniego zaczepu.
9. Opuść zespół tnący kosiarki na podłoże.
10. Ponownie zamontuj sworzeń we wspornikach ramy poprzecznej.

Kontrola i wymiana noża tnącego

UWAGA

Podczas kontroli lub serwisowania noży należy nosić grube rękawice i zachować ostrożność.

1. Podnieś zespół tnący do położenia serwisowego.
2. Sprawdź noże pod kątem uszkodzeń lub nadmiernego zużycia. Zwróć szczególną uwagę na krawędź tnącą, elementy mocujące i otwór montażowy w nożu.

UWAGA

Aby zachować wyważenie wirnika podczas wymiany noża (A), należy również wymienić nóż (B) po przeciwnej stronie wirnika. Należy wymienić najbliższy nóż na płaszczyźnie znajdującej się pod kątem 180 stopni od noża, który wymaga wymiany.

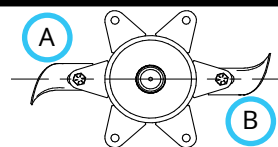

Podczas wymiany noża należy wymienić również elementy mocujące.

3. Zanotuj stronę, od której zainstalowana jest śruba montażowa, i wyjmij elementy mocujące noży. Wyrzuć zarówno nóż, jak i elementy mocujące.
4. Włóż nowy nóż (A) i elementy dystansowe (B) pomiędzy uchwyty montażowe i zamocuj je za pomocą nowej śruby (C) i nakrętki (D). Zamontuj śrubę w tym samym kierunku co oryginalną śrubę. Dokręcaj do momentu wyczucia oporu. Nóż musi obracać się swobodnie.

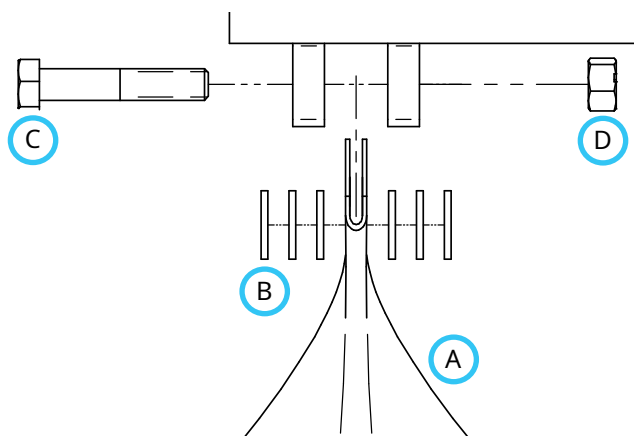

OBSŁUGA

Kontrola pasów

Kontrola pasów napędowych osprzętu może zapobiec nagłym awariom pasa przez znalezienie problemów zanim spowodują one zerwanie pasa.

Typowe zużycie pasa napędowego może spowodować warunki pokazane na schemacie. W przypadku wystąpienia któregokolwiek z tych warunków pas napędowy będzie wymagać wymiany.



Wymiana pasa napędowego osprzętu

1. Odłącz kosiarkę od jednostki trakcyjnej.
2. Zdejmij osłonę koła pasowego napędu (A).

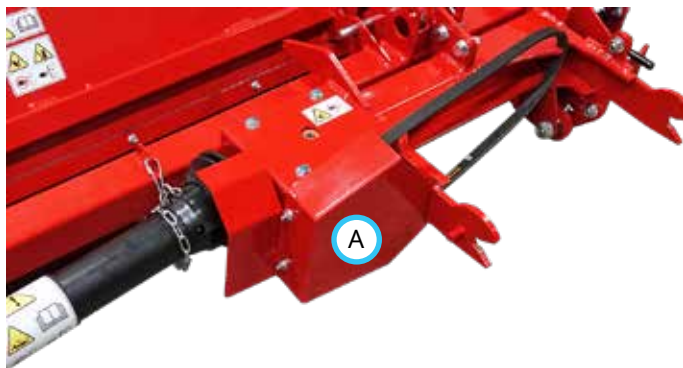

3. Zdejmij stary pas napędowy osprzętu i załóż nowy pas napędowy na koło pasowe.
4. Zamontuj osłonę koła pasowego napędu. Dokręć śruby z momentem 11 N·m.

Wymiana pasa napędowego wirnika

1. Zdejmij pokrywę napędu wirnika (A).

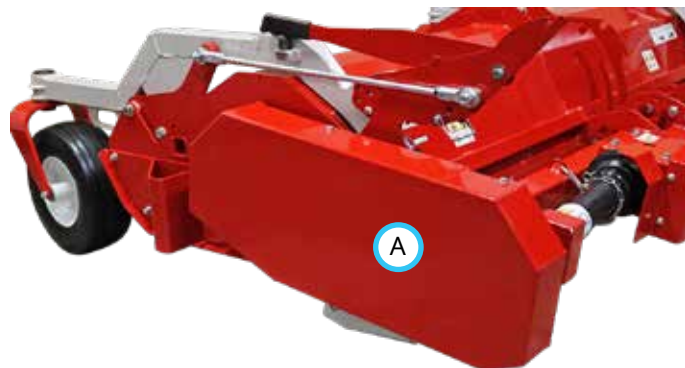

2. Zwolnij naprężenie pasa poprzez poluzowanie nakrętek (B, C) na drążku napinacza sprężyny (D).

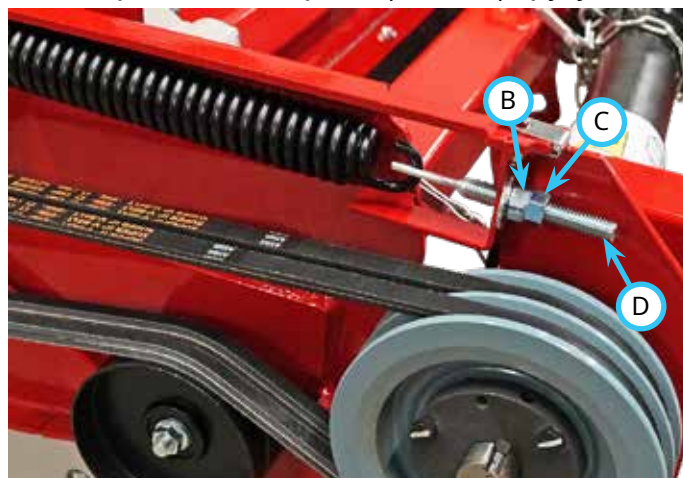

3. Zdejmij stare pasy napędowe wirnika i załóż nowe pasy napędowe na koła pasowe.
4. Dokręć nakrętkę regulacyjną (B) na drążku napinacza sprężyny tak, aby pomiędzy zwojami sprężyny występował odstęp ok. 0,8–1,6 mm.
5. Dokręć przeciwnakrętkę (C) i nakrętkę regulacyjną, aby zablokować drążek napinacza sprężyny w miejscu.
6. Ponownie zamocuj pokrywę napędu wirnika. Dokręć śruby z momentem 24 N·m.

OBSŁUGA

Regulacja naprężenia pasa napędowego wirnika

Jeżeli pas przesunie się podczas normalnej pracy, należy wyregulować naciąg taśmy.

1. Zdejmij pokrywę napędu wirnika (A).

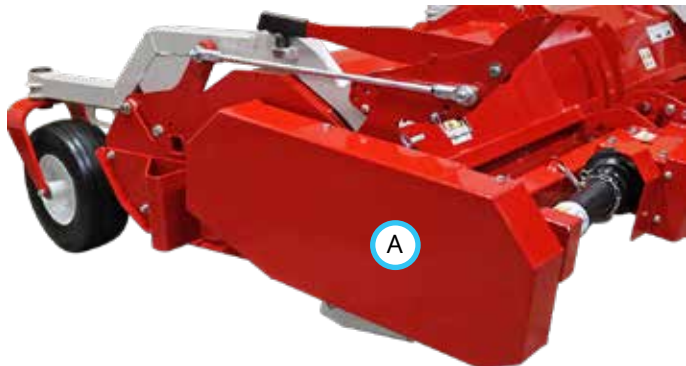

2. Poluzuj przeciwnakrętkę (C) i dokręć nakrętkę regulacyjną (B), aby pomiędzy zwojami sprężyny występował odstęp ok. 0,8–1,6 mm.

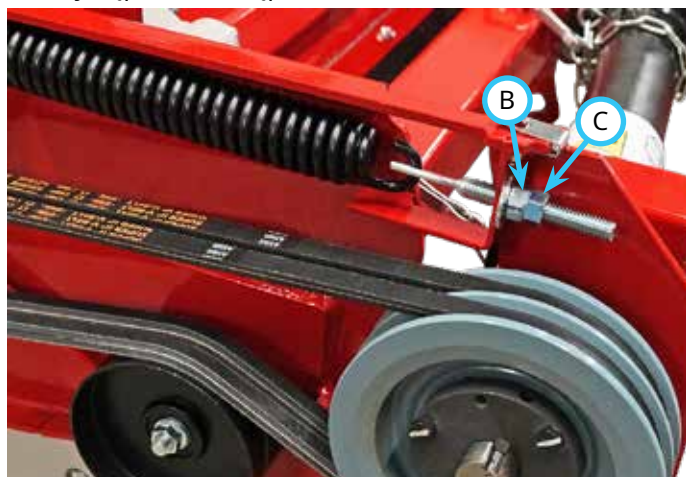

3. Dokręć przeciwnakrętkę i nakrętkę regulacyjną, aby zablokować drążek napinacza sprężyny w miejscu.
4. Ponownie zamocuj pokrywę napędu wirnika. Dokręć śruby z momentem 24 N·m.

Miejsca smarowania

Smarowanie jest wymagane w następujących miejscach za pomocą smaru litowego NLGI #2.

Oczyść smarowniczkę przed nałożeniem smaru.

Częstotliwość serwisowania i ilość smaru podano w harmonogramie konserwacji.

Odłącz kosiarkę bijakową od zespołu trakcyjnego i zdejmij pokrywę napędu wirnika.

1. Ustaw uchwyty regulacji wysokości w położeniu nr 1 lub 2.
2. Nasmaruj tylne wahacze nośne.

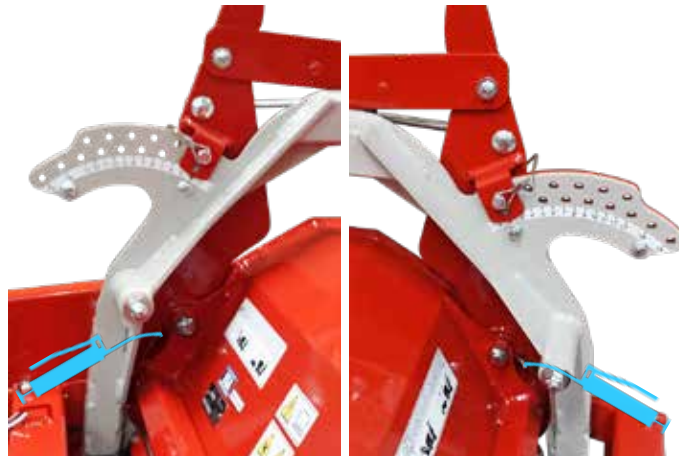

Ustaw uchwyty regulacji wysokości w położeniu nr 15. Nasmaruj osie kół i czopy kółek samonastawnych.



Nasmaruj łożyska wirnika i koła obrotowe ramy poprzecznej po obu stronach zespołu tnącego.

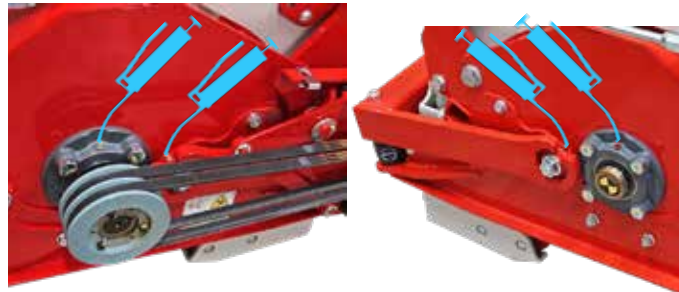

OBSŁUGA

Nasmaruj łożyska wałka napędowego pośredniego.

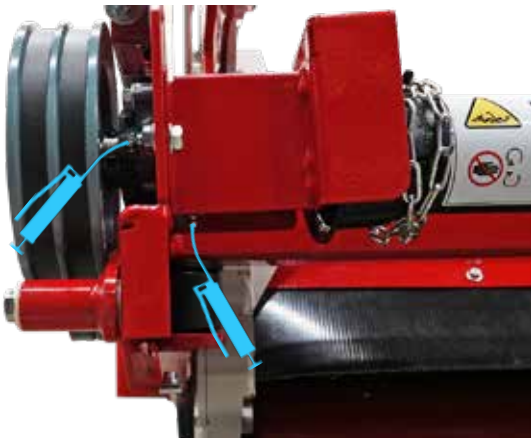

Nasmaruj pokrywę wału napędowego.



Nasmaruj połączenie obrotowe górnego zaczepu.

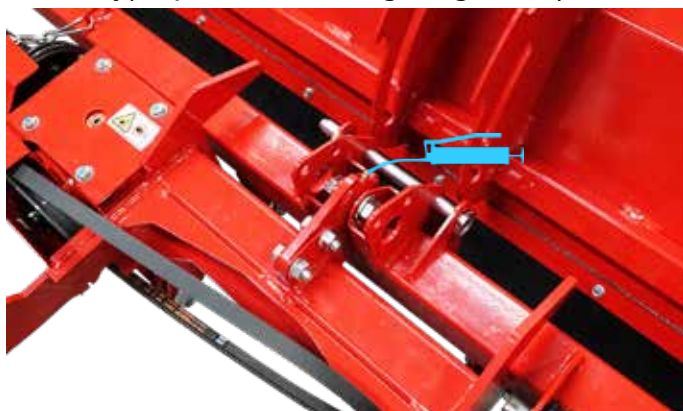

Nasmaruj przeguby uniwersalne wału napędowego.

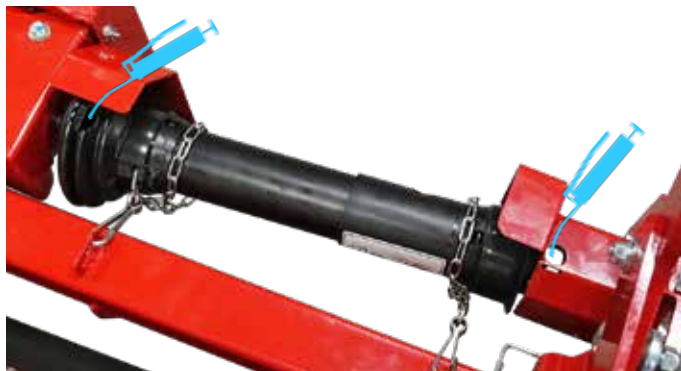

Obracaj pokrywy wału napędowego, aż otwory dostępne zostaną wyrównane ze smarowniczką na przewodniku wału napędowego.



Nasmaruj dwa dolne połączenia obrotowe (w 4 miejscach).



Ponownie zamocuj pokrywę napędu wirnika.

Podłącz kosiarkę bijakową do zespołu trakcyjnego i opuść zespół tnący do położenia serwisowego.

Nasmaruj łożysko prawej tylnej rolki.

Nasmaruj łożysko lewej tylnej rolki.



OBSŁUGA

Sprawdzanie poziomu oleju w przekładni

1. Zaparkuj zespół tnący kosiarki na poziomej powierzchni.
2. Oczyszcz górną część przekładni i wyjmij korek (A) z górnego króćca.

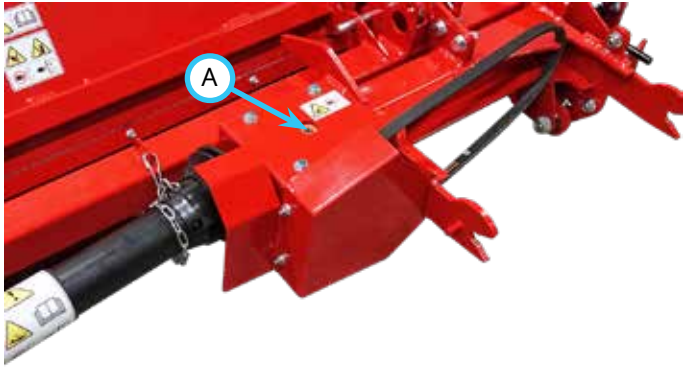

3. Sprawdź poziom oleju w przekładni. Poziom oleju powinien być utrzymywany na około połowie pełnego poziomu. Jeżeli poziom oleju jest niski, dolewaj syntetycznego oleju przekładniowego 75W-140 do momentu osiągnięcia właściwego poziomu.
4. Ponownie włóż korek do górnego króćca przekładni.

Wymiana oleju w przekładni

1. Zaparkuj zespół tnący kosiarki na poziomej powierzchni.
2. Oczyszcz górną i dolną część przekładni.
3. Wyjmij korek (A) z górnego króćca przekładni.

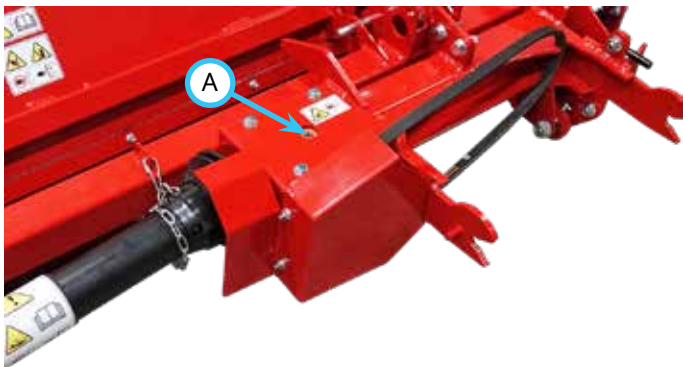

4. Pod przekładnią umieść tacę ociekową.
5. Wyjmij korek z dolnego króćca przekładni i poczekaj, aż olej przekładniowy spłynie.
6. Ponownie włóż korek do dolnego króćca przekładni.
7. Dolewaj syntetycznego oleju przekładniowego 75W-140 do momentu osiągnięcia właściwego poziomu.
8. Ponownie włóż korek do górnego króćca przekładni.

Przechowywanie

Przygotowanie osprzętu do przechowywania

1. Wyczyść osprzęt, aby usunąć nagromadzenia ścinków, liści i zanieczyszczeń.
2. Sprawdź maszynę pod kątem luzów lub baków, uszkodzonych elementów lub śladów zużycia. Napraw lub wymień wszystkie uszkodzone lub zużyte części.
3. Sprawdź pasy napędowe i wymień w przypadku uszkodzenia lub zużycia.
4. Sprawdź noże tnące i wymień w razie uszkodzenia lub zużycia.
5. Sprawdź etykiety bezpieczeństwa. Wymień wszystkie etykiety, które są wyblakłe, nieczytelne lub sprawdź czy ich nie brakuje.
6. Nałóż smar na wszystkie punkty smarowania i usuń nadmiar smaru.
7. Sprawdź poziom oleju w przekładni.
8. Jeżeli kosiarkę wyposażono w hydrauliczny zestaw podnoszący, sprawdź czy przewody hydrauliczne i armatura nie są uszkodzone lub zużyte. Przyłącza muszą być szczelne i nie mogą przeciekać. Wymień uszkodzone lub zużyte części.
9. Skontroluj malowane elementy pod kątem wiórów, zarysowań lub rdzy. W razie potrzeby oczyść i wykonaj zaprawki powierzchni.

Zdejmowanie osprzętu po przechowywaniu

1. Oczyszczyć osprzęt, aby usunąć nagromadzony pył lub zanieczyszczenia.
2. Sprawdź osprzęt zgodnie z instrukcjami w rozdziale dotyczącym codziennej kontroli w niniejszej instrukcji.
3. Przetestuj osprzęt, aby upewnić się, że wszystkie elementy działają prawidłowo.

OBSŁUGA

Harmonogramy konserwacji

Harmonogramy konserwacji	liczba lokalizacji	liczba pomp	W razie potrzeby	Codzienna	Po 50 godzinach	Po 100 godzinach	Po 150 godzinach	Po 200 godzinach	Po 250 godzinach	Po 300 godzinach	Po 350 godzinach	Po 400 godzinach	Po 450 godzinach	Po 500 godzinach	Po 550 godzinach	Po 600 godzinach	Po 650 godzinach	Po 700 godzinach	Po 750 godzinach	Po 800 godzinach	Po 850 godzinach	Po 900 godzinach	Po 950 godzinach	Po 1000 godzinach	Co roku
Smar i smarowanie: Zob. rozdział Smarowanie																									
Tylny wahacz nośny	2	^			✓	✓	✓	✓	✓	✓	✓	✓	✓	✓	✓	✓	✓	✓	✓	✓	✓	✓	✓	✓	
Łożysko połączenia obrotowego koła	2	1			✓	✓	✓	✓	✓	✓	✓	✓	✓	✓	✓	✓	✓	✓	✓	✓	✓	✓	✓	✓	
Łożysko osi koła	2	^	**		✓	✓	✓	✓	✓	✓	✓	✓	✓	✓	✓	✓	✓	✓	✓	✓	✓	✓	✓	✓	
Łożysko wirnika	2	1			✓	✓	✓	✓	✓	✓	✓	✓	✓	✓	✓	✓	✓	✓	✓	✓	✓	✓	✓	✓	
Rama poprzeczna	2	^			✓	✓	✓	✓	✓	✓	✓	✓	✓	✓	✓	✓	✓	✓	✓	✓	✓	✓	✓	✓	
Łożysko rolki tylnej	2	1			✓	✓	✓	✓	✓	✓	✓	✓	✓	✓	✓	✓	✓	✓	✓	✓	✓	✓	✓	✓	
Łożysko wałka napędowego pośredniego	2	1			✓	✓	✓	✓	✓	✓	✓	✓	✓	✓	✓	✓	✓	✓	✓	✓	✓	✓	✓	✓	
Wał napędowy	5	1			✓	✓	✓	✓	✓	✓	✓	✓	✓	✓	✓	✓	✓	✓	✓	✓	✓	✓	✓	✓	
Połączenie obrotowe górnego zaczeptu	1	^			✓	✓	✓	✓	✓	✓	✓	✓	✓	✓	✓	✓	✓	✓	✓	✓	✓	✓	✓	✓	
Dolne połączenie obrotowe	4	^			✓	✓	✓	✓	✓	✓	✓	✓	✓	✓	✓	✓	✓	✓	✓	✓	✓	✓	✓	✓	
Sprawdź poziom oleju w przekładni.						✓		✓		✓		✓		✓		✓		✓		✓		✓		✓	
Wymień olej w przekładni. Wymień na syntetyczny olej przekładniowy 75W-140.					✓									✓										✓	
Kontrola																									
Sprawdź pod kątem luźnych, brakujących lub zużytych części				✓																					
Sprawdź pasy i koła pasowe				✓																					
Sprawdź ostrza i śruby mocujące ostrzy				✓																					
Sprawdź etykiety bezpieczeństwa				✓																					
Sprawdź węże hydrauliczne i armaturę (jeżeli urządzenie zostało w nie wyposażone).																									
^Smarować do momentu, gdy widoczny będzie świeży smar.																									
**Eksplatacja w trudnych warunkach może wymagać częstszych okresów serwisowania.																									

OBSŁUGA

Lista kontrolna konserwacji

Harmonogramy konserwacji	liczba lokalizacji	liczba pomp	W razie potrzeby	Codzienna	Po 50 godzinach	Po 100 godzinach	Po 150 godzinach	Po 200 godzinach	Po 250 godzinach	Po 300 godzinach	Po 350 godzinach	Po 400 godzinach	Po 450 godzinach	Po 500 godzinach	Po 550 godzinach	Po 600 godzinach	Po 650 godzinach	Po 700 godzinach	Po 750 godzinach	Po 800 godzinach	Po 850 godzinach	Po 900 godzinach	Po 950 godzinach	Po 1000 godzinach	Co roku	
	Smar i smarowanie: Zob. rozdział Smarowanie																									
Tyłny wahacz nośny	2	^																								
Łożysko połączenia obrotowego koła	2	1																								
Łożysko osi koła	2	^	**																							
Łożysko wirnika	2	1																								
Rama poprzeczna	2	^																								
Łożysko rolki tylnej	2	1																								
Łożysko wałka napędowego pośredniego	2	1																								
Wał napędowy	5	1																								
Połączenie obrotowe górnego zaczeptu	1	^																								
Dolne połączenie obrotowe	4	^																								
Sprawdź poziom oleju w przekładni.																										
Wymień olej w przekładni. Wymień na syntetyczny olej przekładniowy 75W-140.																										
Kontrola																										
Sprawdź pod kątem luźnych, brakujących lub zużytych części																										
Sprawdź pasy i koła pasowe																										
Sprawdź ostrza i śruby mocujące ostrzy																										
Sprawdź etykiety bezpieczeństwa																										
Sprawdź węże hydrauliczne i armaturę (jeżeli urządzenie zostało w nie wyposażone).																										
^Smarować do momentu, gdy widoczny będzie świeży smar.																										
**Eksplatacja w trudnych warunkach może wymagać częstszych okresów serwisowania.																										

DANE TECHNICZNE

Wymiary

Kosiarka bijakowa MW560

Wysokość całkowita	70 cm
Długość całkowita164 cm
Szerokość całkowita160 cm
Ciężar288 kg
Szerokość koszenia142 cm
Zakres wysokości koszenia	od 25 mm do 127 mm
Liczba ostrzy	24

Kosiarka bijakowa MW720

Wysokość całkowita	70 cm
Długość całkowita161 cm
Szerokość całkowita201 cm
Ciężar322 kg
Szerokość koszenia183 cm
Zakres wysokości koszenia	od 25 mm do 127 mm
Liczba ostrzy	36

Cechy charakterystyczne

Konstrukcja zespołu tnącego umożliwia podnoszenie

Tyłna rolka o pełnej długości zapewniająca równomierne koszenie i tworzenie pasów

Oscylacja od boku do boku zespołu tnącego kosiarki

Odwiedź stronę ventrac.com/manuals,
aby zapoznać się z najnowszą wersją niniejszej
instrukcji obsługi.

Do pobrania dostępny jest również
podręcznik części.

Zobacz wszystkie
podręczniki



DANE TECHNICZNE

Emisja hałasu — MW560

Emisja hałasu ¹	
Zmierzony poziom mocy akustycznej, dB(A)	107,0
Niepewność pomiaru mocy akustycznej, dB(A)	2,0
Poziom ciśnienia akustycznego w uchu operatora, dB(A)	95,5
Niepewność pomiaru ciśnienia akustycznego, dB(A)	2,0

Uwaga 1: Dane techniczne mogą zostać zmienione bez uprzedzenia.

Deklaracja zgodności WE — Ventrac MW560

Producent	Venture Products, Inc. 500 Venture Drive Orrville, OH 44667 USA
Upoważniony przedstawiciel (upoważniony również do tworzenia dokumentacji technicznej)	Marcel Dutrieux Kierownik ds. integralności produktów europejskich Toro Europe NV Nijverheidsstraat 5 2260 Oevel Belgia
Właściciel dokumentacji technicznej	Ryan Steiner Venture Products, Inc. 500 Venture Drive Orrville, OH 44667 USA
Opis	Osprzęt kosiarki bijakowej do krzewów
Numer modelu	Kosiarka bijakowa Ventrac MW560
Numer modelu	39.55142
Numer seryjny	MW560-Axxxxx
Ten produkt spełnia wymagania dyrektyw	2006/42/WE 2014/30/UE
Ryan Steiner Dyrektor ds. technicznych 	27 kwietnia 2021 r. Orrville, Ohio USA

DANE TECHNICZNE

Emisja hałasu — MW720

Emisja hałasu ¹	
Zmierzony poziom mocy akustycznej, dB(A)	107,0
Niepewność pomiaru mocy akustycznej, dB(A)	2,0
Poziom ciśnienia akustycznego w uchu operatora, dB(A)	95,5
Niepewność pomiaru ciśnienia akustycznego, dB(A)	2,0

Uwaga 1: Dane techniczne mogą zostać zmienione bez uprzedzenia.

Deklaracja zgodności WE — Ventrac MW720

Producent	Venture Products, Inc. 500 Venture Drive Orrville, OH 44667 USA
Upoważniony przedstawiciel (upoważniony również do tworzenia dokumentacji technicznej)	Marcel Dutrieux Kierownik ds. integralności produktów europejskich Toro Europe NV Nijverheidsstraat 5 2260 Oevel Belgia
Właściciel dokumentacji technicznej	Ryan Steiner Venture Products, Inc. 500 Venture Drive Orrville, OH 44667 USA
Opis	Osprzęt kosiarki bijakowej do krzewów
Numer modelu	Kosiarka bijakowa Ventrac MW720
Numer modelu	39.55143
Numer seryjny	MW720-Axxxxx
Ten produkt spełnia wymagania dyrektyw	2006/42/WE 2014/30/UE
Ryan Steiner Dyrektor ds. technicznych 	11 marca 2021 r. Orrville, Ohio USA

GWARANCJA



OGRANICZONA GWARANCJA — URZĄDZENIA KOMERCYJNE VENTRAC

Firma Venture Products, Inc. (zwana dalej V.P.I.) gwarantuje na podstawie niżej określonych warunków, że naprawi, wymieni lub przeprowadzi regulację jakiegokolwiek części wyprodukowanej przez firmę Venture Products, Inc. i uznanej przez firmę Venture Products, Inc. za zawierające wady materiałowe i/lub wady wykonania w odpowiednim okresie gwarancji.

Wszystkie urządzenia komercyjne Ventrac zakupione i zarejestrowane w dniu 1 stycznia 2019 r. lub później będą objęte 2-letnią gwarancją handlową. Okres gwarancji rozpoczyna się w dniu pierwotnego zakupu przez klienta:

Urządzenia komercyjne Ventrac	Okres gwarancji
Odśnieżarki i osprzęt serii 2100	2 lata
Traktory i osprzęt serii 3000	2 lata
Traktory i osprzęt serii 4000	2 lata

Wszystkie zestawy Ventrac i akcesoria dodatkowe, takie jak: zaczep 3-punktowy, gniazda zasilania 12 V z przodu i tyłu, pedał nożny, podwójna kierownica itd. zostaną objęte okresem gwarancyjnym pod warunkiem montażu przez autoryzowanego przedstawiciela Ventrac. Niniejsza gwarancja może zostać przeniesiona i będzie obowiązywać przez pozostały okres, począwszy od daty pierwotnego zakupu/rejestracji u przedstawiciela i/lub V.P.I.

Gwarancja na silnik jest udzielana przez producenta silnika. Należy zapoznać się z oświadczeniem gwarancyjnym producenta silnika zawartym w instrukcji obsługi.

W ramach gwarancji na urządzenia komercyjne Ventrac, w tym wszelkie wadliwe części, urządzenia muszą zostać zwrócone do autoryzowanego przedstawiciela handlowego Ventrac w okresie gwarancyjnym. Gwarancja obejmuje koszt naprawy lub wymiany (określony przez V.P.I.) wadliwej części. Wyłączną odpowiedzialność za koszty odbioru i dostarczenia urządzenia, przyjazdu serwisu lub wszelkie koszty transportu poniesione w związku z naprawą gwarancyjną ponosi właściciel, a koszty te nie są objęte gwarancją Ventrac i/lub V.P.I. Odpowiedzialność Ventrac V.P.I. w odniesieniu do roszczeń ogranicza się do wykonywania wymaganych napraw lub wymian, a żadne roszczenie o naruszenie gwarancji nie może być przyczyną anulowania lub unieważnienia umowy sprzedaży jakichkolwiek urządzeń Ventrac. W celu uzasadnienia jakichkolwiek roszczeń gwarancyjnych sprzedawca może żądać dowodu zakupu. Zwrot z tytułu gwarancji przysługuje wyłącznie w przypadku prac gwarancyjnych przeprowadzanych przez autoryzowanego przedstawiciela handlowego Ventrac.

Niniejsza gwarancja obejmuje wyłącznie urządzenia komercyjne Ventrac eksploatowane w normalnych warunkach oraz odpowiednio serwisowane i konserwowane. Gwarancja wyraźnie NIE obejmuje: (a) wszelkich wad, uszkodzeń lub zniszczeń wynikających z normalnego użytkowania, zużycia lub wystawienia na działanie czynników zewnętrznych; (b) normalnych czynności serwisowych, takich jak czyszczenie, smarowanie, wymiana oleju; (c) wymiany elementów serwisowych, takich jak olej, smary, świece zapłonowe, pasy, gumowe węże, łożyska lub inne elementy podlegające normalnej wymianie serwisowej; (d) uszkodzeń lub wad wynikających z lub powstałych w związku z niewłaściwym użytkowaniem, zaniedbaniem lub wypadkiem; (e) napraw lub wymian wynikających z eksploatacji lub korzystania ze sprzętu niezgodnie z instrukcjami eksploatacyjnymi określonymi w instrukcji obsługi lub innymi instrukcjami eksploatacyjnymi dostarczonymi przez V.P.I.; (f) napraw lub wymian wynikających z eksploatacji urządzeń Ventrac, które zostały zmienione lub zmodyfikowane w taki sposób, że w ocenie V.P.I., niekorzystnie wpływają na pracę, działanie lub trwałość urządzeń lub które zostały zmienione, zmodyfikowane lub wpłynęły na urządzenia zmieniając przeznaczenie produktu; (g) napraw lub wymian wymaganych przez zastosowanie części, akcesoriów lub zasobów, w tym benzyny, oleju lub smarów, niezgodnych z urządzeniami lub innymi niż zalecane w instrukcji obsługi lub innych instrukcjach eksploatacyjnych dostarczanych przez V.P.I.; (h) napraw lub wymian wynikających z części lub akcesoriów, które negatywnie wpłynęły na eksploatację, działanie lub trwałość urządzeń; lub (i) uszkodzeń lub wad wynikających z naprawy urządzeń Ventrac przez osobę lub osoby inne niż autoryzowany przedstawiciel serwisowy Ventrac lub instalacji części innych niż oryginalne części Ventrac lub części zalecane przez Ventrac.

GWARANCJA



OGRANICZONA GWARANCJA — URZĄDZENIA KOMERCYJNE VENTRAC

Wyłączną odpowiedzialnością V.P.I. w odniesieniu do niniejszej gwarancji jest naprawa i wymiana określona w niniejszym dokumencie. V.P.I. nie ponosi odpowiedzialności za jakiegokolwiek inne koszty, straty lub szkody. V.P.I. w szczególności nie ponosi odpowiedzialności za: (i) wydatki związane z benzyną, ropą lub smarami; (ii) straty, koszty lub wydatki związane z transportem lub dostawą sprzętu do pielęgnacji darni z lokalizacji właściciela lub lokalizacji, w której jest on używany przez właściciela do lub z placówki dowolnego autoryzowanego przedstawiciela Ventrac; (iii) koszty podróży, godzin nadliczbowych lub inne nadzwyczajne opłaty związane z naprawami lub wymianami poza normalnymi godzinami pracy w miejscu prowadzenia działalności autoryzowanego przedstawiciela Ventrac; (iv) wynajem podobnego sprzętu zastępczego w okresie napraw gwarancyjnych lub prac naprawczych; (v) dowolne opłaty związane z telefonami lub telegramami; (vi) straty lub szkody wobec osób lub mienia inne niż objęte warunkami niniejszej gwarancji; (vii) wszelkie roszczenia z tytułu utraconych przychodów, zysków lub dodatkowe koszty lub wydatki poniesione w wyniku roszczenia z tytułu naruszenia gwarancji; lub (viii) koszty adwokackie.

Środki zaradcze kupującego określone w niniejszym dokumencie są wyłączne i zastępują wszelkie inne środki zaradcze. Odpowiedzialność umowna, deliktowa, gwarancyjna bądź inna odpowiedzialność V.P.I. nie wykracza poza zobowiązania określone w niniejszym dokumencie. Firma V.P.I. nie ponosi odpowiedzialności za koszty usunięcia lub instalacji, ani nie ponosi odpowiedzialności za jakiegokolwiek bezpośrednio, pośrednio, specjalne lub następcze szkody jakiegokolwiek rodzaju. W żadnym wypadku firma V.P.I. nie ponosi odpowiedzialności za kwotę przewyższającą cenę otrzymaną za towary, w odniesieniu do których zgłaszana jest odpowiedzialność.

Poza wymienionymi w niniejszej gwarancji, firma nie udziela żadnych oświadczeń ani zapewnień dla nabywcy urządzeń komercyjnych Ventrac. Warunki niniejszej gwarancji zastępują wszelkie oświadczenia składane przez dowolnego sprzedającego tego sprzętu, w tym oświadczenia określone w dowolnej literaturze lub dokonane ustnie przez dowolnego przedstawiciela handlowego. Jakichkolwiek potwierdzeń faktycznych lub obietnic złożonych przez V.P.I. lub jego przedstawicieli wobec kupującego, które odnoszą się do towarów objętych niniejszą gwarancją, nie uznaje się za stanowiące podstawę do negocjowania i nie uznaje się, że stanowią one wyraźną gwarancję, że takie towary będą zgodne z takimi potwierdzeniami lub obietnicami.

Żaden pracownik, dystrybutor ani przedstawiciel nie jest upoważniony do zmiany powyższych gwarancji w jakikolwiek sposób ani udzielenia jakiegokolwiek innej gwarancji w imieniu V.P.I.

Niektóre kraje nie zezwalają na wyłączenie ograniczeń dotyczących okresu trwania domniemyanych gwarancji lub szkód przypadkowych lub wynikowych, więc powyższe ograniczenia lub wyłączenia mogą nie mieć zastosowania.

Niniejsza gwarancja udziela określonych praw, a w zależności od kraju właścicielowi mogą przysługiwać także inne prawa.

Niniejsza gwarancja ma zastosowanie do wszystkich urządzeń komercyjnych Ventrac sprzedawanych przez firmę Venture Products Inc.