

Bruksanvisning

MW560/MW720

Slagklippare
Europa CE





500 Venture Drive
Orrville Oh 44667
www.ventrac.com

Visa alla
bruksanvisningar



Besök ventrac.com/manuals
för den senaste versionen av
denna bruksanvisning.

Det finns även en hämtningsbar
bruksanvisning för delar.

Till ägaren Kontaktinformation och produktidentifiering

Om du behöver kontakta en auktoriserad Ventrac-återförsäljare för information om service av din produkt ska du alltid ange produktmodell och serienummer.

Ange följande information för framtida referens. Se bilden/bilderna nedan för att hitta identifieringsnumrens placering. Ange dem i de tillhandahållna utrymmena.

Köpdatum: _____

Återförsäljare: _____

Återförsäljarens adress: _____

Återförsäljarens telefonnummer: _____

Återförsäljarens faxnummer: _____

Modellnr (A): _____

Serienr (B): _____

Sätt dekalen med artikel-/serienummer här.

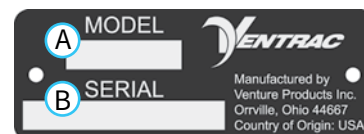

Venture Products Inc. förbehåller sig rätten att ändra konstruktion eller specifikationer utan skyldighet att göra liknande ändringar av tidigare tillverkade produkter.

INNEHÅLLSFÖRTECKNING

INTRODUKTION	SIDA 5
Produktbeskrivning	5
Varför behöver jag en bruksanvisning?	5
Använda bruksanvisningen	6
Ordlista för bruksanvisningen.	6
SÄKERHET	SIDA 7
Allmänna säkerhetsförfaranden	7
Utbildning krävs	7
Krav på personlig skyddsutrustning	7
Säkerhet vid drift	7
Tillåt inga passagerare	9
Drift på sluttningar	9
Säkerhet på vägar	10
Transport med lastbil eller släp.	10
Underhåll	10
Bränslesäkerhet	11
Hydraulsäkerhet	12
Säkerhetsdekalering	14
DRIFTSREGLAGE	SIDA 16
Höjdjusteringshandtag	16
Primär SDLA-styrspak.	16
Sekundär SDLA-styrspak.	16
Viktöverföring	16
ALLMÄN MASKINANVÄNDNING	SIDA 17
Daglig inspektion	17
Fästa	17
Lossa	17
Kontrollera förekomst av rotorvibrationer	17
Klippnings- och drifrutin	18
Transport av redskap	18
Klipphöjdjustering.	18
SERVICE	SIDA 19
Rengöring och allmänt underhåll	19
Uppfällningsförfarande för klippdäck (serviceläge)	19
Inspektion och utbyte av skärkniv	20
Reminspektion	21
Byta ut redskapets drivrem	21
Byta ut rotorns drivrem.	21
Justera rotordrivremmens spänning	22
Smörjplatser	22
Kontrollera växellådans oljenivå	24
Byta olja i växellådan	24
Förvaring	24
Underhållsschema	25
Kontrollista för underhåll	26

INNEHÅLLSFÖRTECKNING

SPECIFIKATIONER	SIDA 27
Mått	27
Funktioner	27
Ljudnivåer – MW560.	28
EG-försäkran om överensstämmelse – Ventrac MW560	28
Ljudnivåer – MW720.	29
EG-försäkran om överensstämmelse – Ventrac MW720	29
GARANTI	SIDA 30

INTRODUKTION



Vi på Venture Products Inc. är glada att du har valt en ny gräsklippare av typen Ventrac slagklippare! Vi hoppas att Ventrac-utrustningen kommer att förse dig med en komplett traktorlösning.

Besök vår webbplats eller kontakta din auktoriserade Ventrac-återförsäljare för att få en komplett lista med tillgängliga artiklar för din nya slagklippare.

Tillbehör	Artikelbeskrivning	Reservdelsnummer
	Kit för hydraulisk uppfällning av klippdäck	70.8224

Produktbeskrivning

MW-seriens slagklippare för finklippning är utrustade med skopknivar för att uppnå ett högkvalitativt och snyggt resultat på gräs eller gräsliknande ytor. MW-slagklipparen finns i två storlekar. MW560, som har en klippbredd på 142 cm och MW720, som har en klippbredd på 183 cm.

Slagklipparen har ett klipphöjdsområde från 25 mm till 101,5 mm i steg om 6,4 mm samt inställningar för 114,3 mm och 127 mm. Klipphöjden kan enkelt justeras med hjälp av de två höjjusteringshandtagen.

Slagklipparen har även svängning från sida till sida, rotation fram till bak och en bakre rulle i fullängd för jämn klippning och gräsrandning.

Klippdäcket kan lutats uppåt till ett nästan vertikalt läge, vilket underlättar rengöring och underhåll. Med kitet för hydraulisk uppfällning av klippdäcket används kraftenhetens hydraulsystem för att fälla upp klippdäcket till vertikalt läge.

Varför behöver jag en bruksanvisning?

Bruksanvisningen har skapats för att hjälpa dig ta reda på vad som behövs för att använda, underhålla och utföra service på din maskin på ett säkert sätt. Den är indelad i avsnitt för praktisk hänvisning till lämpligt avsnitt.

Du måste läsa och förstå bruksanvisningen för varje Ventrac-utrustning som du äger. Genom att läsa bruksanvisningen kan du bekanta dig med varje specifik utrustning. Att förstå bruksanvisningen hjälper dig, och andra, att undvika personskador och/eller skador på utrustningen. Förvara alltid bruksanvisningen tillsammans med maskinen. Bruksanvisningen ska följa med maskinen även om den säljs. Om den här bruksanvisningen blir skadad eller oläsbar ska den bytas ut omedelbart. Kontakta din lokala Ventrac-återförsäljare för att få en ny.

När du använder ett Ventrac-redskap ska du se till att läsa och följa säkerhets- och driftsanvisningarna för både kraftenheten och redskapet som används för att säkerställa säkrast möjliga drift.

Informationen i den här bruksanvisningen informerar operatören om de säkraste förfarandena för att använda maskinen och få maximal användning av enheten. Underlåtenhet att följa de säkerhetsåtgärder som anges i bruksanvisningen kan leda till personskador och/eller skador på utrustningen.

INTRODUKTION

Använda bruksanvisningen

Bruksanvisningen innehåller särskilda meddelanden och symboler som identifierar potentiella säkerhetsproblem för att hjälpa dig och andra att undvika personskador eller skador på utrustningen.

SYMBOLDEFINITIONER

OBS!

 Denna symbol identifierar potentiella hälso- och säkerhetsrisker. Den markerar säkerhetsåtgärder. Detta gäller din och andras säkerhet.

Det finns tre signalord som beskriver säkerhetsproblemets nivå: Fara, Varning och Var försiktig. Säkerhet ska alltid ha högsta prioritet när du arbetar på eller använder utrustningen. Det är troligare att olyckor inträffar när korrekta drifrutiner inte följs eller om oerfarna operatörer är inblandade.

Obs: Den här bruksanvisningen kan ibland hänvisa till höger och vänster sida. Höger och vänster sett framåt från förarplatsen.

SIGNALORDSDEFINITIONER

FARA

Anger en överhängande fara som kommer att leda till allvarliga personskador och innebär livsfara om den inte undviks. Det här signalordet är begränsat till de mest extrema fallen.

VARNING

Anger en potentiellt farlig situation som kan leda till allvarliga personskador och innebära livsfara om den inte undviks.

VAR FÖRSIKTIG

Anger en potentiellt farlig situation som kan leda till lätta eller medelsvåra personskador och/eller skadad egendom om den inte undviks. Signalordet kan även användas för att varna om osäkra metoder.

Ordlista för bruksanvisningen

- Kraftenhet** En Ventrac-traktor eller annan motordriven Ventrac-enhet som kan användas som den är eller med ett redskap eller tillbehör.
- Redskap** En Ventrac-utrustning som kräver en kraftenhet för drift.
- Tillbehör** En enhet som monteras på en kraftenhet eller ett redskap för att utöka dess funktioner.
- Maskin** Beskriver ett "redskap" eller "tillbehör" som används tillsammans med en kraftenhet.

SÄKERHET



Allmänna säkerhetsförfaranden för Ventrac-kraftenheter, -redskap och -tillbehör



Utbildning krävs

- Maskinens ägare ansvarar själv för korrekt utbildning av operatörerna.
- Ägaren/operatören är ensamt ansvarig för driften av denna maskin och för att förhindra olyckor eller skador som uppstår för honom/henne, andra personer eller egendom.
- Tillåt inte att drift eller service utförs av barn eller utbildad personal. Lokala föreskrifter kan begränsa operatörens ålder.
- Läs bruksanvisningen och förstå dess innehåll innan du använder maskinen.
- Om maskinens operatör inte förstår den här bruksanvisningen är det maskinens ägare som ansvarar för att fullständigt förklara innehållet i bruksanvisningen för operatören.
- Lär dig och förstå hur alla reglage används.
- Se till att du kan stanna kraftenheten och redskapen snabbt vid nödfall.

Krav på personlig skyddsutrustning

- Ägaren ansvarar för att se till att alla operatörer använder rätt personlig skyddsutrustning när maskinen används. Använd följande personlig skyddsutrustning när du använder maskinen:
- Certifierat ögonskydd och hörselskydd.
- Halkfria skor med sluten tå.
- Långa byxor.
- En dammask för dammiga förhållanden.

Säkerhet vid drift

- Inspektera maskinen före användning. Reparera eller byt ut alla skadade, slitna och saknade delar. Se till att skydden och skärmarna är i gott skick och ordentligt monterade. Gör eventuella justeringar innan du använder maskinen.
- Vissa bilder i den här bruksanvisningen kan visa skärmar eller kåpor som öppnas eller tas bort för att tydligt illustrera anvisningarna. Maskinen får under inga omständigheter användas utan att dessa anordningar är på plats.
- Ändringar eller modifieringar av maskinen kan minska säkerheten och orsaka skador på maskinen. Ändra inte säkerhetsanordningarna och använd inte maskinen utan skärmarna eller kåporna.
- Kontrollera att alla reglage fungerar korrekt och inspektera alla säkerhetsanordningar före varje användning. Använd inte maskinen om reglagen eller säkerhetsanordningarna inte är i gott skick.
- Kontrollera parkeringsbromsens funktion före användning. Reparera eller justera parkeringsbromsen vid behov.
- Observera och följ alla säkerhetsdekaler.
- Alla reglage ska endast användas från förarplatsen.
- Använd alltid säkerhetsbältet om maskinen har en störtbur/-båge installerad och i upprätt läge.
- Säkerställ att redskapet eller tillbehöret är låst eller monterat ordentligt på kraftenheten före användning.

SÄKERHET



Allmänna säkerhetsförfaranden för Ventrac-kraftenheter, -redskap och -tillbehör



- Säkerställ att inga kringstående personer är i närheten av kraftenheten och redskapet före användning. Stanna maskinen om någon kommer in i arbetsområdet.
- Var alltid uppmärksam på vad som händer omkring dig, men fokusera på den uppgift du utför. Titta alltid i den riktning som maskinen rör sig.
- Titta bakåt och nedåt innan du backar för att se till att vägen är fri.
- Om du kör på ett föremål ska du stanna och inspektera maskinen. Utför alla nödvändiga reparationer innan maskinen används igen.
- Stoppa driften omedelbart vid tecken på fel på utrustningen. Ett ovanligt ljud kan vara en varning om fel på utrustningen eller ett tecken på att underhåll krävs. Utför alla nödvändiga reparationer innan maskinen används igen.
- Växla i förekommande fall aldrig mellan högt/lågt hastighetsområde på en sluttning. Flytta alltid maskinen till ett jämnt underlag och koppla in parkeringsbromsen innan du växlar hastighetsområde.
- Lämna inte maskinen utan tillsyn när den är igång.
- Parkera alltid maskinen på en plan yta.
- Stäng alltid av motorn när du ansluter redskapsdrivremmen till kraftenheten.
- Lämna aldrig förarplatsen utan att sänka redskapet till underlaget, dra åt parkeringsbromsen, stänga av motorn och ta bort tändningsnyckeln. Se till att alla rörliga delar har stannat helt innan du demonterar dem.
- Lämna aldrig maskinen utan tillsyn utan att sänka redskapet till underlaget, dra åt parkeringsbromsen, stänga av motorn och ta bort tändningsnyckeln.
- Använd endast i välbelysta förhållanden.
- Använd inte när det finns risk för blixtnedslag.
- Rikta aldrig utmatningen från ett redskap mot personer, byggnader, djur, fordon eller andra föremål av värde.
- Kasta aldrig ut material mot väggar och föremål. Materialet kan kastas tillbaka mot operatören.
- Var extra försiktig när du närmar dig hörn med skymd sikt, buskage, träd eller andra föremål som kan försämra sikten.
- Starta inte motorn i en byggnad utan ordentlig ventilation.
- Rör inte vid motorn eller ljuddämparen när motorn är igång eller omedelbart efter att motorn har stannat. Dessa delar kan vara så heta att de orsakar brännskador.
- Ändra inte motorns varvtalsinställningar och rusa aldrig motorn. Om motorn körs vid för höga hastigheter kan risken för personskador öka.
- För att minska brandrisken ska batterifacket, motorn och ljuddämparen vara fria från gräs, löv, överflödigt fett och annat brandfarligt material.
- Håll långt hår och lösa kläder borta från maskinen. Använd inte smycken.
- Töm arbetsområdet på föremål som maskinen kan köra på eller kasta ut.

SÄKERHET



Allmänna säkerhetsförfaranden för Ventrac-kraftenheter, -redskap och -tillbehör



- Håll personer och husdjur på säkert avstånd från arbetsområdet.
- Känn till arbetsområdet väl före drift. Arbeta inte där hjuldrivning eller stabilitet kan ifrågasättas.
- Minska hastigheten när du arbetar på ojämn mark.
- Utrustningen kan orsaka allvarliga personskador och/eller dödsfall vid olämplig användning. Före användning ska du känna till och förstå användnings- och säkerhetsrutiner för kraftenheten och det redskap som används.
- Använd inte maskinen om du inte har god fysisk och psykisk hälsa, om du är distraherad av personliga enheter eller om du är påverkad av något ämne som kan påverka ditt beslutsfattande, din rörlighet eller ditt omdöme.
- Barn är intresserade av maskinen. Var medveten om barn i närheten och låt dem inte vara i arbetsområdet. Stäng av maskinen om ett barn kommer in i arbetsområdet.

Tillåt inga passagerare

- Tillåt endast operatören på kraftenheten. Tillåt inga passagerare.
- Tillåt aldrig passagerare på något redskap eller tillbehör.

Drift på sluttningar

- Sluttningar kan få operatören att förlora kontrollen och maskinen att välta, vilket kan leda till allvarliga personskador eller dödsfall. Se till att du är bekant med nödparkeringsbromsen, samt kraftenhetens reglage och deras funktioner.
- Om kraftenheten är utrustad med en fällbar störtbåge måste den låsas i upprätt läge vid användning på sluttningar.
- Använd lågt hastighetsområde (i förekommande fall) på sluttningar som lutar mer än 15 grader.
- Undvik plötsliga starter eller stopp på sluttningar.
- Växla aldrig mellan högt och lågt hastighetsområde på en sluttning. Flytta alltid kraftenheten till ett plant underlag och koppla in parkeringsbromsen innan du växlar hastighetsområde eller placerar kraftenheten i neutralläget.
- Variabler såsom våta ytor och löst underlag minskar säkerhetsnivån. Kör inte där maskinen kan tappa hjuldrivningen eller välta.
- Var uppmärksam på dolda faror i terrängen.
- Håll dig borta från stup, diken och vallar.
- Om du kör på sluttningar ska du undvika skarpa svängar.
- Att dra laster på kullar minskar säkerheten. Det åligger ägaren/operatören att fastställa laster som kan kontrolleras säkert på sluttningar.
- Transportera maskinen med redskapet nedsänkt eller nära marken för att förbättra stabiliteten.
- Kör bara uppåt och nedåt på sluttningar när det är möjligt. Om du måste svänga när du kör över sluttningar kan du sänka hastigheten och svänga långsamt i nedåtgående riktning.
- Säkerställ att bränslet räcker för sammanhängande drift. Minst en halv bränsletank rekommenderas.

SÄKERHET



Allmänna säkerhetsförfaranden för Ventrac-kraftenheter, -redskap och -tillbehör



Säkerhet på vägar

- Använd säkerhetslampor när du kör på eller i närheten av vägar.
- Följ alla statliga och lokala lagar när du kör på vägar.
- Sakta ned och se upp för trafiken när du korsar vägar, eller arbetar i närheten av dem. Stanna innan du korsar vägar eller trottoarer. Var försiktig när du närmar dig platser eller föremål som kan skymma sikten.
- Om säkerhetsförhållandena inte kan garanteras ska du avbryta maskindriften tills användningen kan utföras på ett säkert sätt.
- När du kör i närheten av eller på vägar ska du använda en skylt för långsamtgående fordon som syns tydligt.

Transport med lastbil eller släp

- Var försiktig när du lastar på eller av maskinen på en lastbil eller ett släp.
- Använd ramper i fullbredd för att lasta maskinen på en lastbil eller ett släp.
- Parkeringsbromsen är inte tillräcklig för att säkra maskinen under transport. Fäst alltid kraftenheten och/eller redskapet på transportfordonet på ett säkert sätt med spännband, kedjor, kablar eller linor. Både det främre och det bakre spännbandet ska riktas nedåt och ut från maskinen.
- Stäng av bränsletillförseln till kraftenheten när den transporteras på en lastbil eller ett släp.
- Sätt i förekommande fall batterifrånkiljaren i Off-läget (Av) för att stänga av elkraften.

Underhåll

- Håll säkerhetsdekalerna läsbara. Avlägsna allt fett, smuts och skräp från säkerhets- och anvisningsdekalerna.
- Om några dekaler är blekta, oläsliga eller saknas ska du omedelbart kontakta din återförsäljare för att byta ut dem.
- När nya komponenter monteras ska du se till att de aktuella säkerhetsdekalerna fästs på ersättningskomponenterna.
- Om någon komponent behöver bytas ut ska du endast använda originalreservdelar från Ventrac.
- Vrid alltid batterifrånkiljaren till Off-läget (Av) eller koppla ur batteriet innan du utför några reparationer. Lossa minuskabelanslutningen först och pluskabelanslutningen sist. Återanslut pluskabelanslutningen först och minuskabelanslutningen sist.
- Håll alla bultar, muttrar, skruvar och andra fästelement ordentligt åtdragna.
- Sänk alltid ned redskapet till marken, koppla in parkeringsbromsen, stäng av motorn och ta bort tändningsnyckeln. Se till att alla rörliga delar har stannat helt innan rengöring, inspektion, justering eller reparation.
- Om kraftenheten, redskap eller tillbehör kräver reparation eller justering som inte anges i bruksanvisningen måste kraftenheten, redskapet eller tillbehöret tas till en auktoriserad Ventrac-återförsäljare för service.
- Utför aldrig underhåll på kraftenheten och/eller redskap om någon sitter på förarplatsen.
- Använd alltid skyddsglasögon när du hanterar batteriet.

SÄKERHET



Allmänna säkerhetsförfaranden för Ventrac-kraftenheter, -redskap och -tillbehör



- Kontrollera regelbundet att bränsleslangarna är åtdragna och att de inte är slitna. Dra åt eller reparera dem efter behov.
- För att minska brandrisken ska batterifacket, motorn och ljuddämparen vara fria från gräs, löv och överflödigt fett.
- Rör inte vid motorn, ljuddämparen eller andra komponenter i avgassystemet när motorn är igång eller omedelbart efter att motorn har stannat. Dessa delar kan vara så heta att de orsakar brännskador.
- Låt motorn svalna innan du ställer undan maskinen och förvara den inte i närheten av öppen eld.
- Ändra inte motorns varvtalsinställningar och rusa aldrig motorn. Om motorn körs i för hög hastighet kan risken för personskador öka.
- Fjädrar kan bära på lagrad energi. Var försiktig när du frigör eller tar bort fjädrar och/eller fjäderbelastade komponenter.
- Ett hinder eller en blockering i ett drivsystem eller rörliga/roterande delar kan orsaka en ansamling av lagrad energi. När hindret eller blockeringen tas bort kan drivsystemet eller rörliga/roterande delar röra sig plötsligt. Försök inte ta bort ett hinder eller en blockering med händerna. Håll händer, fötter och kläder borta från maskindrivna delar.

Bränslesäkerhet

- Var mycket försiktig när du hanterar bensin för att undvika personskador och skador på egendom. Bensin är mycket brandfarligt och ångorna är explosiva.
- Tanka inte maskinen medan du röker eller på en plats nära lågor eller gnistor.
- Tanka alltid maskinen utomhus.
- Förvara inte maskinen eller bränslebehållaren inomhus där ångorna eller bränslet kan nå öppen låga, gnistor eller tändlåga.
- Förvara endast bränsle i en godkänd behållare. Förvara oåtkomligt för barn.
- Fyll aldrig behållarna inuti ett fordon eller på lastbilsflak eller släp med plastklädsel. Ställ alltid behållarna på marken en bit bort från ditt fordon före påfyllning.
- Lasta av maskinen från lastbilen eller släpet och tanka när den står på marken. Fyll hellre på maskinen från en dunk än med munstycket på en bensinpump om det inte är möjligt att lasta av maskinen från släpet.
- Ta aldrig bort tanklocket eller fyll på bränsle när motorn är igång. Låt motorn svalna före tankning.
- Ta aldrig bort tanklocket när du befinner dig på en sluttning. Ta endast bort tanklocket när maskinen står parkerad på en plan yta.
- Sätt tillbaka tanklocket och behållarens lock ordentligt.
- Fyll inte på för mycket i bränsletanken. Fyll endast på till bränslepåfyllningsrörets nedre del. Fyll inte hela bränslepåfyllningsröret. Överfyllning av bränsletanken kan leda till en flödad motor, bränsleläckor från tanken och/eller skador på utsläppsstyrsystemet.
- Starta inte motorn om du har spillt ut bränsle. Flytta bort kraftenheten från bränslespillet och undvik att skapa någon antändningskälla tills bränsleångorna har försvunnit.

SÄKERHET



Allmänna säkerhetsförfaranden för Ventrac-kraftenheter, -redskap och -tillbehör



- Om bränsletanken måste tömmas ska den tömmas utomhus i en godkänd behållare.
- Kontrollera regelbundet att bränsleslangarna är åtdragna och att de inte är slitna. Dra åt eller reparera dem efter behov.
- Bränslesystemet är utrustat med en avstängningsventil. Stäng av bränslet när du transporterar maskinen till och från jobbet, när du parkerar maskinen inomhus eller när du utför service på bränslesystemet.

Hydraulsäkerhet

- Se till att hydraulanslutningarna är täta och att alla hydraulslangar och rör är i gott skick. Reparera eventuella läckor och byt ut eventuella skadade eller slitna slangar eller rör innan du startar maskinen.
- Hydraulvätskeläckage kan uppstå under högt tryck. Hydraulvätskeläckage kräver särskild omsorg och uppmärksamhet.
- Använd en bit kartong och ett förstöringsglas för att hitta misstänkta hydraulvätskeläckage.
- Håll kropp och händer borta från småläckor eller munstycken som sprutar ut hydraulvätska under högtryck. Hydraulvätska som läcker ut under högt tryck kan penetrera huden och orsaka allvarliga skador som leder till allvarliga komplikationer och/eller sekundära infektioner om de inte behandlas. Uppsök läkare omedelbart om hydraulvätska kommer in i huden, oavsett hur lindrig skadan verkar.
- Hydraulsystemet kan bära på lagrad energi. Innan du utför underhåll eller reparationer på hydraulsystemet ska du ta bort eventuella redskap, koppla in parkeringsbromsen, koppla loss viktöverföringssystemet (i förekommande fall), stänga av motorn och ta bort tändningsnyckeln. För att minska trycket på det extra hydraulsystemet ska du stänga av kraftenhetens motor och flytta den hydrauliska styrspaken åt vänster och höger innan du kopplar bort de extra hydrauliska snabbkopplingarna.

SÄKERHET



Säkerhetsrutiner för MW560/MW720



- Knivrisk: Kontakt med knivarna eller andra rörliga delar på klipparen kan orsaka personskador. Håll händer och fötter borta från dem.
- När du åtgärdar en blockering i klippenheten kan kvarstående ström i slagrotorsystemet orsaka personskador genom plötsliga rörelser i slagrotorn när blockeringen frigörs. Försök aldrig rotera slagrotorn eller rensa en blockering med händerna eller fötterna.
- Risk för utslungade föremål: Rikta inte klipparens utmatning mot människor, djur eller byggnader. Använd aldrig maskinen om gräsriktare har tagits bort.
- Stäng alltid av kraftuttaget för att stoppa klipparens knivar när du inte klipper, särskilt när du korsar lös terräng, till exempel grus.
- Höj aldrig upp klippdäcket när knivarna roterar.

SÄKERHET

Säkerhetsdekalering

Följande säkerhetsdekalering måste alltid finnas på ditt redskap.

Håll alla säkerhetsdekalering läsbara. Avlägsna fett, smuts och skräp från säkerhets- och anvisningsdekalering. Om några dekalering är blekta, oläsliga eller saknas ska du omedelbart kontakta din återförsäljare för att byta ut dem.

När nya komponenter monteras ska du se till att de aktuella säkerhetsdekalering fästs på ersättningskomponenterna.

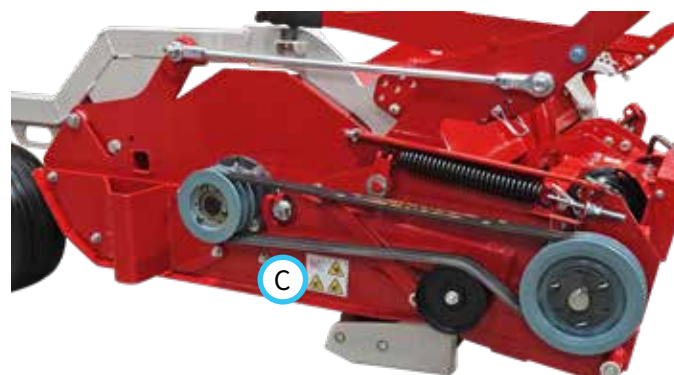
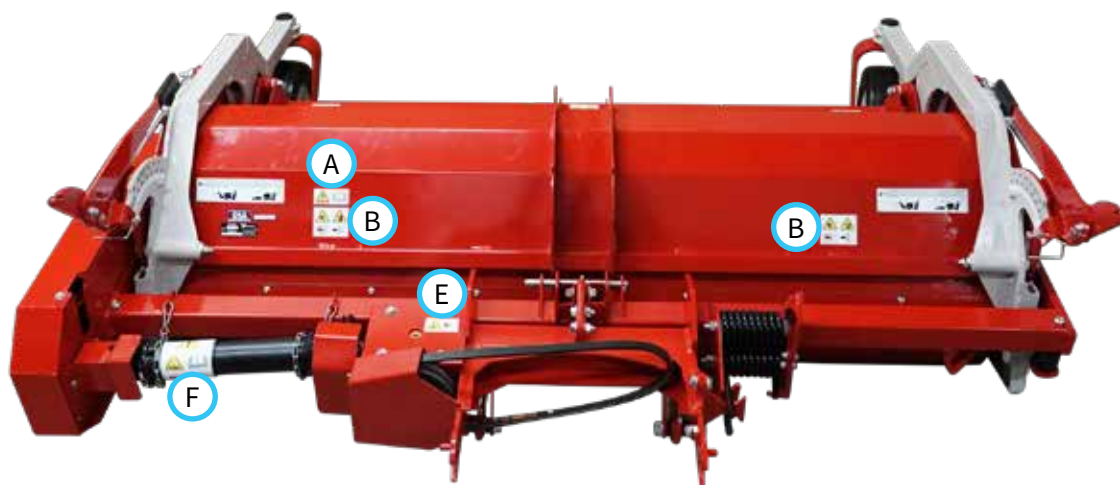

SÄKERHET



Varning! Läs bruksanvisningen.

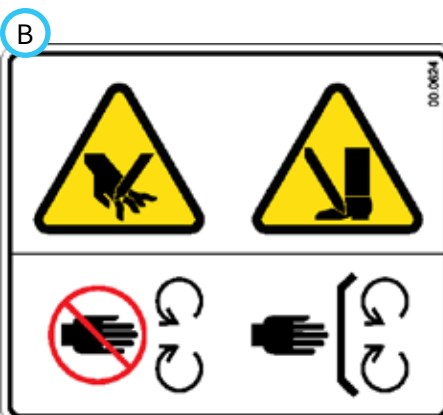

Skär-/avkapningsrisk för händer och fötter.
Håll avstånd till rörliga delar.
Se till att alla skydd och skärmar sitter på plats.

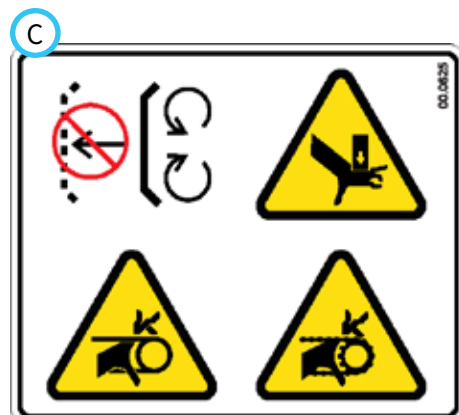

Skärm saknas – använd inte.
Risk för kläm-/krosskador.
Fingrar eller händer kan fastna.



Risk för utslungade föremål.
Håll personer i närheten på behörigt avstånd från maskinen.
Använd inte om gräsriktarens rem är borttagen.



Fingrar eller händer kan fastna.
Håll avstånd till rörliga delar.



Rotoraxelns rotationsindikator.
Håll avstånd till rörliga delar.



Fara – roterande drivaxel.
Håll avstånd till rörliga delar.
Använd inte med drivaxelns skydd borttagna.

Dekal	Beskrivning	Artikelnummer	Antal
A	Läs bruksanvisningen	00.0619	1
B	Skärrisk – händer och fötter	00.0624	4
C	Skärm saknas	00.0625	1
D	Risk för utslungade föremål	00.0627	1
E	Risk för att fingrar/händer fastnar	00.0631	1
F	Risk för att axeln fastnar	00.0661	1
G	Axelns rotationsindikator	00.0663	1

DRIFTSREGLAGE

Höjjusteringshandtag



Höjjusteringshandtagen (A) används för att höja och sänka klippdäcket till önskad klipphöjd. Höger och vänster justeringshandtag måste vara inställda på samma höjdläge. Dekaler med klipphöjdläge visar justeringshandtagets läge och motsvarande klipphöjd.

Primär SDLA-styrspak

Dra kraftenhetens primära SDLA-styrspak* åt vänster för att höja kraftenheten från dragkroken och slagklipparen. Tryck spaken åt höger för att sänka kraftenhetens främre dragkrok och slagklipparen. När du klipper placerar du manöverspaken i upphöjt läge genom att trycka spaken åt höger tills upphöjningsspärren låser spaken på plats.

Sekundär SDLA-styrspak

Kraftenhetens sekundära SDLA-styrspak* reglerar den valfria materialsatsen för hydraulisk uppfällning av klippdäck. För reglaget åt vänster för att fälla upp klippdäcket till serviceläge. För reglaget åt höger för att sänka klippdäcket tillbaka till driftläge.

Viktöverföring

Terräng- och markförhållanden kan påverka lämplig inställning för kraftenhetens viktöverföringssystem*. I de flesta fall ska viktöverföringssystemet ställas in från tre fjärdedelar till full kapacitet.

*Se kraftenhetens bruksanvisning för information om hur du använder kraftenhetens reglage.

ALLMÄN MASKINANVÄNDNING

Daglig inspektion

VARNING

Koppla alltid in parkeringsbromsen, stäng av kraftenhetens motor, ta bort tändningsnyckeln och se till att alla rörliga delar har stannat helt innan du inspekterar komponenterna eller försöker reparera eller justera dem.

1. Parkera maskinen på en plan yta, med motorn avstängd och alla vätskor kalla.
2. Utför en visuell inspektion av både kraftenheten och redskapet. Håll utkik efter lösa eller saknade fästdon, skadade komponenter eller tecken på slitage.
3. Kontrollera i förekommande fall hydraulslangarna och hydraulkopplingarna och försäkra dig om att de är täta och läckagefria.
4. Inspektera remmarna efter skador eller omfattande slitage. Se avsnittet om reminspektion i denna bruksanvisning.
5. Inspektera klipparens knivar och monteringskruvarna på knivarna. Knivarna ska vara vassa och ordentligt monterade. Utför service efter behov.
6. Kontrollera om det förekommer rotorvibrationer.

Fästa

1. Försäkra dig om att klippdäckets båda höjdjusteringshandtag är inställda på läge 15.
2. Kör kraftenheten långsamt framåt in i redskapets dragkroksarmar. Justera lyftarmarna på kraftenheten efter redskapets dragkroksarmar genom att höja eller sänka den främre dragkroken och slutför kopplingen.
3. Stäng den främre dragkrokens låsspak när kopplingen har slutförts.*
4. Koppla in parkeringsbromsen* och stäng av motorn.
5. Placera redskapets rem på kraftenhetens kraftuttagsremskiva. Se till att remmen sitter ordentligt i varje remskiva.
6. Aktivera kraftuttagets spännfjäder.
7. Torka i förekommande fall av slangändarna och anslut dem till snabbkopplingarna för kraftförsörjningsenhetens hydraulik. Anslut slangar och snabbkopplingar så att de färgade indikatorerna paras ihop (rött till rött etc.).

Lossa

1. Ställ in klippdäckets båda höjdjusteringshandtag på läge 15.
2. Ställ kraftenheten på en plan yta och koppla in parkeringsbromsen.*
3. Sänk redskapet till marknivå.
4. Stäng av kraftenhetsmotorn.
5. Lossa kraftuttagets spännfjäder.
6. Ta bort redskapets rem från kraftenhetens kraftuttagsremskiva.
7. Koppla i förekommande fall bort de hydrauliska snabbkopplingarna från strömenheten.
8. Lossa den främre dragkrokens låsspak.*
9. Starta om kraftenheten och backa långsamt bort från redskapet. Vrid ratten i sidled för att underlätta lossningen.

Kontrollera förekomst av rotorvibrationer

Före varje användning ska du kontrollera om rotorn vibrerar onormalt.

1. Parkera kraftenheten och slagklipparen på ett plant och öppet område på säkert avstånd från kringstående.
2. Sänk ned gräsklipparen till marken och koppla in parkeringsbromsen.
3. När kraftenhetens motor arbetar på 2 000–3 000 varv/min kopplar du in kraftuttagsbrytaren och reglerar gasreglaget till maximalt motorvarvtal.
4. Om det förekommer onormala rotorvibrationer ska du stänga av motorn, avlägsna tändningsnyckeln och vänta tills alla rörliga delar har stannat.
5. Kontrollera att det inte finns skräp i rotorn som hindrar rotorn och knivarna från att fungera korrekt. Ta bort eventuella igensättningar.
6. Kontrollera om rotorn är skadad eller om rotorlagren är slitna.
7. Kontrollera att inga knivar saknas samt om de är skadade, obalanserade eller slitna. Se avsnittet Inspektion och utbyte av skärkniv.

OBS!

Om du inte kan korrigeras orsaken till de onormala rotorvibrationerna ska du kontakta en auktoriserad Ventrac-återförsäljare.

*Se kraftenhetens bruksanvisning för information om hur du använder kraftenhetens reglage.

ALLMÄN MASKINDRIFT

Klippnings- och drifttrutin

OBS!

Om du kör på ett föremål eller om gräsklipparen börjar vibrera onormalt under drift ska du omedelbart stänga av kraftuttaget. Se avsnittet Kontrollera förekomst av rotorvibrationer och utför samtliga nödvändiga reparationer innan du återupptar arbetet.

Om en skärkniv saknas eller har betydande skador så STANNA! Avbryt arbetet tills skärkniven har bytts ut. Se avsnittet Inspektion och utbyte av skärkniv för anvisningar om byte och bibehållande av rotorbalans.

Innan du använder gräsklipparen måste du utföra daglig inspektion och bekräfta att klipphöjden och kraftenhetens viktöverföringssystem är korrekt inställda.

Inspektera klippområdet och ta bort stenar, pinnar och andra föremål som kan slungas ut från maskinen eller fastna i knivarna eller rotorn.

Sänk ned klippdäcket till marknivå och placera kraftenhetens SDLA-spak i upphöjt läge genom att trycka den åt höger tills spärren aktiveras. Spaken stannar kvar i detta läge tills den tas bort med avsikt.

När kraftenhetens motor arbetar på 2 000–3 000 varv/min, kopplar du in kraftuttagsbrytaren och reglerar gasreglaget till önskat motorvarvtal.

Kör framåt i önskat klippstråk. Undvik hinder och ta vid behov bort skräp som ligger i vägen. Justera hastigheten efter förhållandena för att bibehålla klippkvaliteten. Minska markhastigheten när belastningen på slagklipparen ökar. Öka markhastigheten när belastningen på slagklipparen minskar. När du kommer fram till klippområdets kant svänger du runt och riktar in gräsklipparen för nästa stråk.

Om du klipper framåt och tillbaka så att varje klippstråk körs i motsatt riktning mot föregående stråk bildas ett randigt mönster i gräset. Den bakre rullen (fullängdsrulle) rullar gräset i körriktningen för att ytterligare förstärka den randiga effekten.

När klippningen är klar ska du sänka motorvarvtalet till 2 500 varv/min eller lägre innan du kopplar ur kraftuttagsbrytaren.

Transport av redskap

Transportera redskapet med kraftenhetens främre dragkrok och redskapet helt upphöjt för att minska slitage på utrustningen. Kör långsamt när du transporterar på kuperad terräng och ojämna ytor för att bibehålla kontrollen över kraftenheten och för att minska stötarna för kraftenheten och redskapet. Lossa alltid kraftenhetens kraftuttag innan du transporterar redskapet.

Klipphöjdjustering

1. Lyft det vänstra höjdjusteringshandtaget (A) uppåt och koppla in stiftet i spåret i den bakre hållarens lägesfäste.

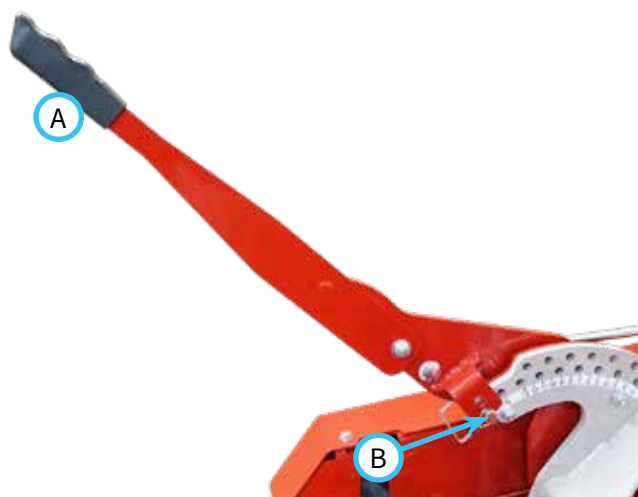

2. Dra tillbaka handtaget något för att avlasta trycket på låssprinten och ta bort låssprinten (B) från den bakre hållarens lägesfäste.
3. Höj eller sänk höjdjusteringshandtaget till önskad klipphöjd. Sätt tillbaka låssprinten.
4. Koppla ur stiftet på höjdjusteringshandtaget från spåret i den bakre hållarens lägesfäste och vrid höjdjusteringshandtaget nedåt så att det vilar på handtagets stopp.
5. Upprepa för höger höjdjusteringshandtag och se till att du ställer in det i samma klipphöjds läge som det vänstra höjdjusteringshandtaget.

SERVICE

⚠ VARNING

Koppla alltid in parkeringsbromsen, stäng av kraftenhetens motor, ta bort tändningsnyckeln och se till att alla rörliga delar har stannat helt innan du inspekterar komponenterna eller försöker reparera eller justera dem.

OBS!

Om någon komponent behöver bytas ut ska du endast använda originalreservdelar från Ventrac.

Rengöring och allmänt underhåll

För bästa resultat och för att bevara klipparens utseende ska du rengöra eller tvätta klipparen för att ta bort ansamlat gräsklipp, löv och smuts när jobbet är slutfört. Se proceduren för uppfällning av klippdäck för att komma åt undersidan av klippdäcket. Spruta inte vatten direkt i lager eller tätningar om du tvättar klipparen.

Uppfällningsförfarande för klippdäck (serviceläge)

Manuellt uppfällningsförfarande

1. Parkera kraftenheten och gräsklipparen på en jämn och plan yta.
2. Koppla in parkeringsbromsen, stäng av motorn och ta bort tändningsnyckeln.
3. Placera vänster och höger höjdjusteringshandtag i läge ett.
4. Ta bort stiftet (A) från tvärramfästena.

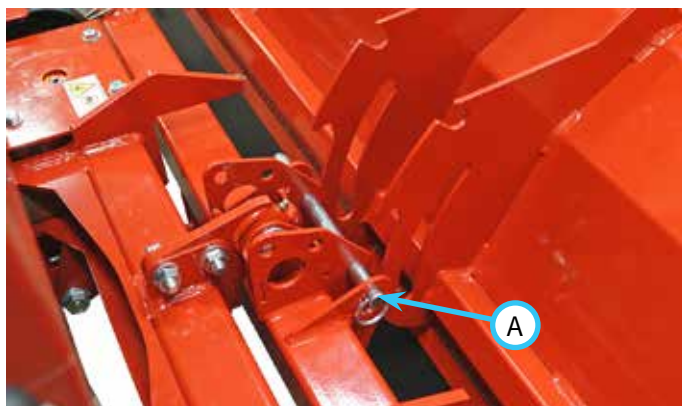

5. Starta kraftenhetens motor och höj kraftenhetens främre dragkrok till det högsta läget.

6. Stäng av motorn och ta ur tändningsnyckeln.
7. Lyft upp framsidan av klippdäcket tills skårorna i mittklippdäcksstagen är i linje med hålen i tvärramfästena. Sätt tillbaka stiftet för att låsa klippdäcket i driftläget.



8. Återställa klippdäcket i driftläge: Ta bort sprinten från tvärramfästena och sänk klippdäcket till driftläge. OBS! Om den främre dragkroken sänks på grund av hydraulisk tryckförändring kan du behöva starta kraftenhetens motor och höja den främre dragkroken innan du tar bort sprinten.
9. Sänk ned klippdäcket till marknivå.
10. Sätt tillbaka stiftet i tvärramfästena.

SERVICE

Förfarande för hydraulisk uppfällning (tillval)

1. Parkera kraftenheten och gräsklipparen på ett jämnt och plant underlag.
2. Koppla in parkeringsbromsen, stäng av motorn och ta ur tändningsnyckeln.
3. Placera vänster och höger höjdjusteringshandtag i läge ett.
4. Ta bort stiftet (A) från tvärramfästena.

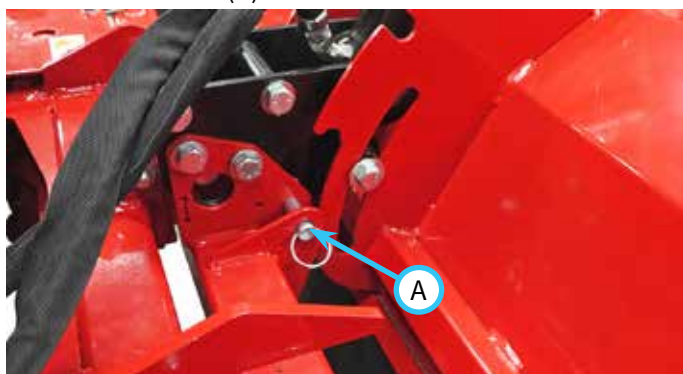

5. Starta kraftenhetens motor och höj kraftenhetens främre dragkrok till det högsta läget.
6. Dra den sekundära SDLA-spaken åt vänster och håll den för att fälla upp klippdäcket. Passa in skårorna i mittklippdäcksstagen med hålen i tvärramfästena och sätt tillbaka stiftet för att låsa klippdäcket i driftläget.



7. Stäng av kraftenhetens motor och ta ur tändningsnyckeln.
8. Återställa klippdäcket till driftläge: Ta bort sprinten från tvärramfästena och gå tillbaka till förarsätet. Starta motorn och sänk klippdäcket till driftläge genom att föra den sekundära SDLA-spaken åt höger. OBS! Om den främre dragkroken sänks på grund av hydraulisk tryckförändring kan du behöva starta kraftenhetens motor och höja den främre dragkroken innan du tar bort sprinten.
9. Sänk ned klippdäcket till marknivå.
10. Sätt tillbaka stiftet i tvärramfästena.

Inspektion och utbyte av skärkniv

VAR FÖRSIKTIG

Använd tunga handskar och var försiktig när du inspekterar eller servar knivarna.

1. Fäll upp klippdäcket till serviceläget.
2. Inspektera knivarna efter skador eller omfattande slitage. Var uppmärksam på skärebben, fästelementen och monteringshållet i kniven.

OBS!

För att upprätthålla rotorbalansen när du byter ut en kniv (A) måste du även byta ut en kniv (B) på rotorns motsatta sida. Byt ut den närmaste kniven i en 180 graders vinkel från kniven som behöver bytas ut.

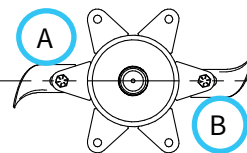

När du byter ut en kniv bör du även byta ut fästdelarna.

3. Observera från vilken sida monteringskruven är monterad och ta bort knivens fästdelar. Kassera både kniven och fästdelarna.
4. För in den nya kniven (A) och distansbrickorna (B) mellan monteringsflikarna och fäst den med en ny skruv (C) och mutter (D). Montera skruven från samma riktning som den ursprungliga skruven. Dra endast åt tills det sitter någorlunda hårt. Kniven måste rotera fritt.

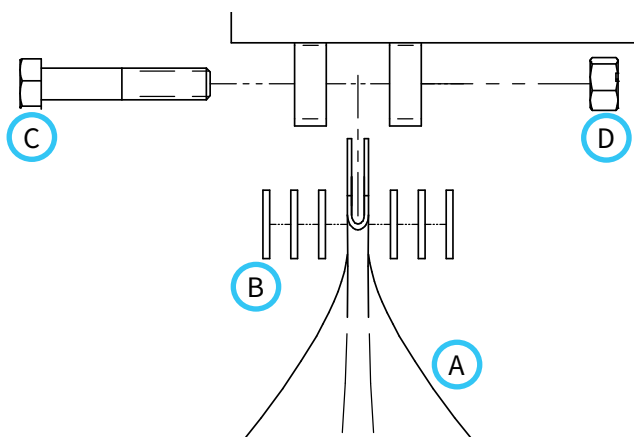

SERVICE

Reminspektion

Genom att inspektera drivremmarna på redskapet kan du förhindra plötsliga remfel genom att upptäcka problem innan de leder till att en rem går sönder.

Typiskt slitage på en drivrem kan leda till de förhållanden som visas i diagrammet. Om något av dessa

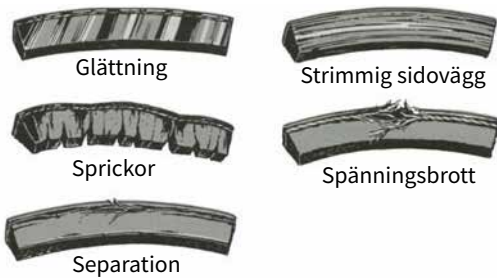

förhållanden uppstår måste drivremmen bytas ut.

Byta ut redskapets drivrem

1. Lossa klipparen från kraftenheten.
2. Ta bort drivremskivans skärm (A).

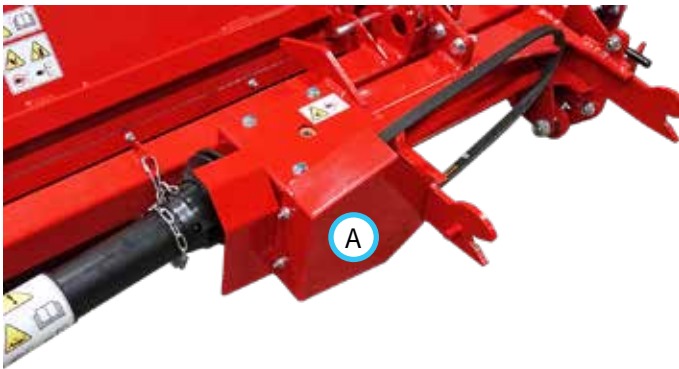

3. Ta bort redskapets gamla drivrem och montera den nya drivremmen på remskivan.
4. Sätt tillbaka drivremskivans skärm. Dra åt muttrarna med korrekt åtdragningsmoment (11 Nm).

Byta ut rotorns drivrem

1. Ta bort rotorns drivkåpa (A).

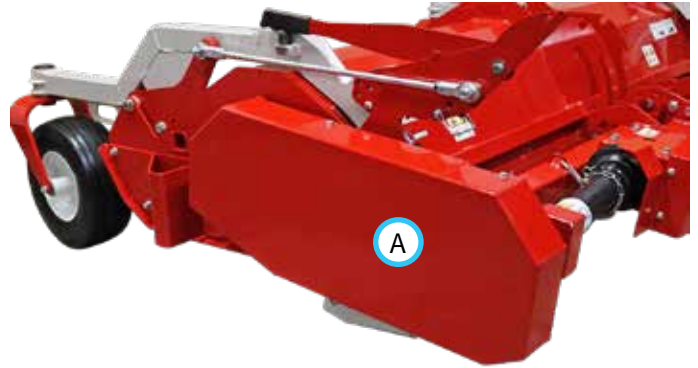

2. Lossa remspänningen genom att lossa muttrarna (B, C) på fjäderspänningsstången (D).

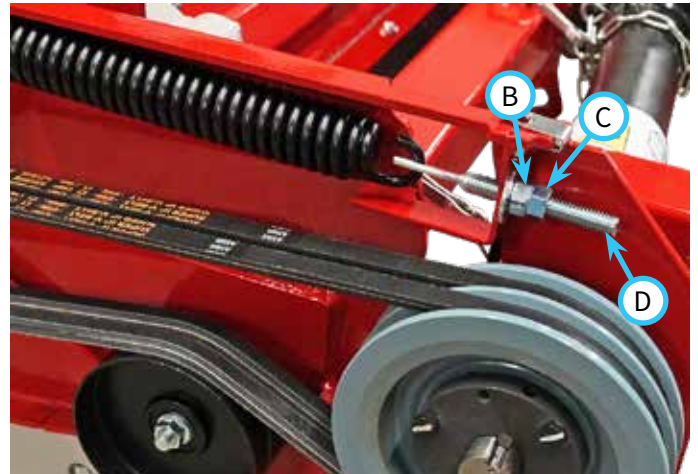

3. Ta bort de gamla rotordrivremmarna och montera nya drivremmar på remskivorna.
4. Dra åt justeringsmuttern (B) på fjäderspänningsstången tills avståndet mellan fjäderspolarna är cirka 0,8–1,6 mm.
5. Dra åt kontramuttern (C) mot justeringsmuttern för att låsa fjäderspänningsstången på plats.
6. Sätt tillbaka rotordrivningskåpan. Dra åt skruvarna med korrekt åtdragningsmoment (24 Nm).

SERVICE

Justera rotordrivremmens spänning

Om remmen glider vid normal klippning måste remspänningen justeras.

1. Ta bort rotorns drivkåpa (A).

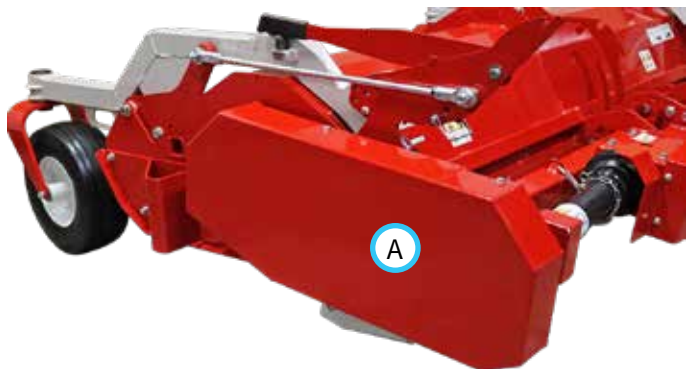

2. Lossa kontramuttern (C) och dra åt justeringsmuttern (B) tills det finns ett mellanrum på cirka 0,8–1,6 mm (1/32–1/16 tum) mellan fjäderspolarna.

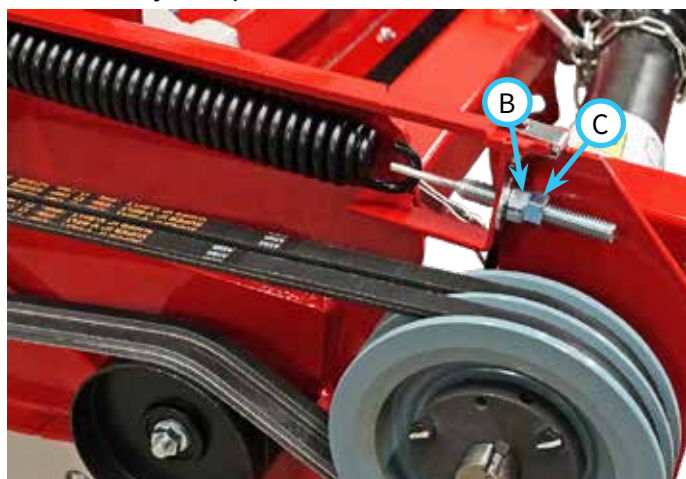

3. Dra åt kontramuttern mot justeringsmuttern för att låsa fjäderspänningsstången på plats.
4. Sätt tillbaka rotordrivningskåpan. Dra åt skruvarna med korrekt åtdragningsmoment (24 Nm).

Smörjplatser

Smörjning krävs på följande platser med ett litiumkomplexfett NLGI #2.

Torka av smörjniplarna innan du applicerar fett på dem.

Se underhållsschemat för serviceintervall och fettmängd.

Lossa slagklipparen från strömenheten och ta bort rotorns drivkåpa.

Ställ in höjdjusteringshandtagen i läge 1 eller 2. Smörj de bakre lägesfästena.

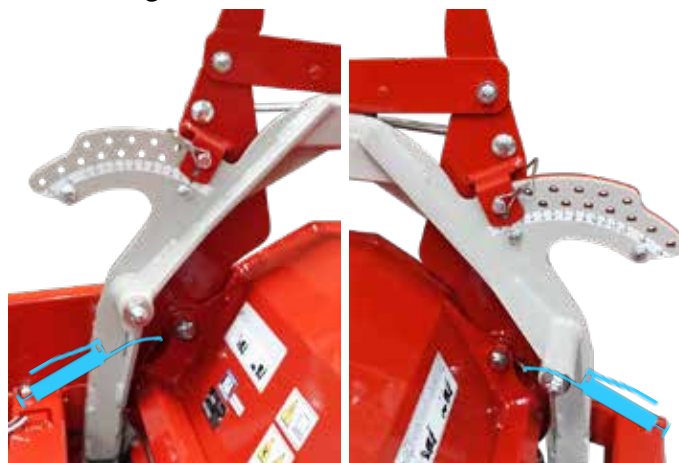

Ställ in höjdjusteringshandtagen i läge 15. Smörj hjulaxlarna och hjulsvängarmarna.



Smörj rotorlagren och tvärsvängramsrollarna på båda sidor av däck.

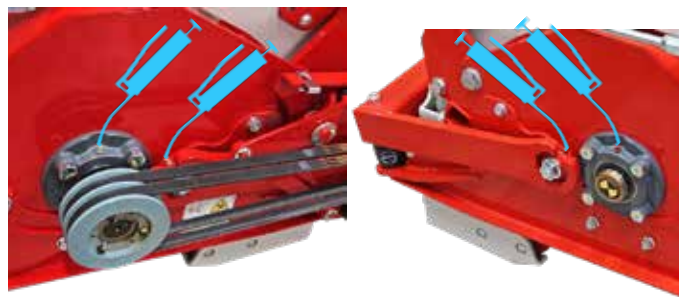

SERVICE

Smörj domkraftsaxellagren.

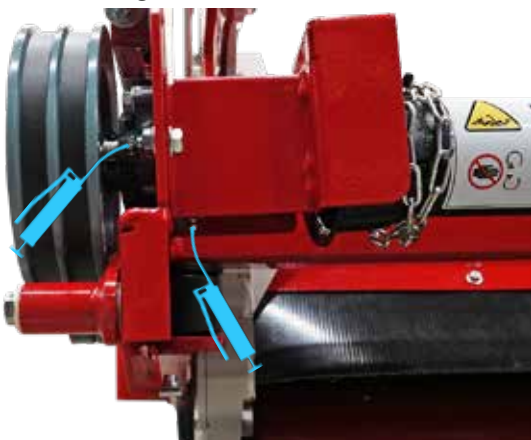

Smörj drivaxelkåpan.



Smörj den övre vridbara kopplingslänken.

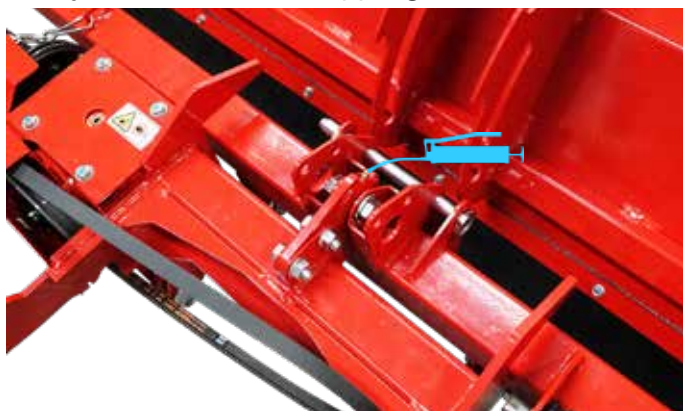

Smörj drivaxelns universalskarvar.

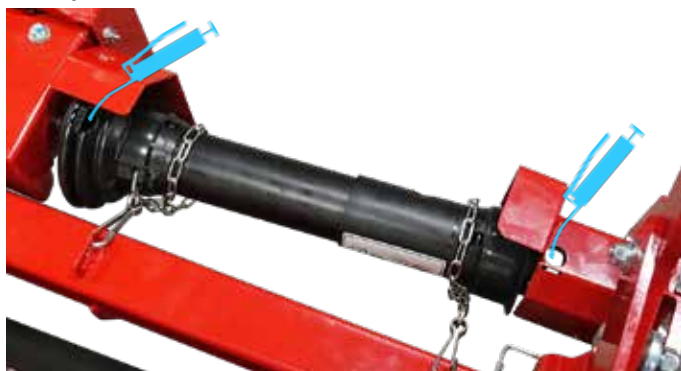

Vrid drivaxelkåporna tills åtkomsthålen är i linje med smörjnippeln på drivaxelns glidbana.



Smörj de två nedre vridbara länkarna (4 platser).

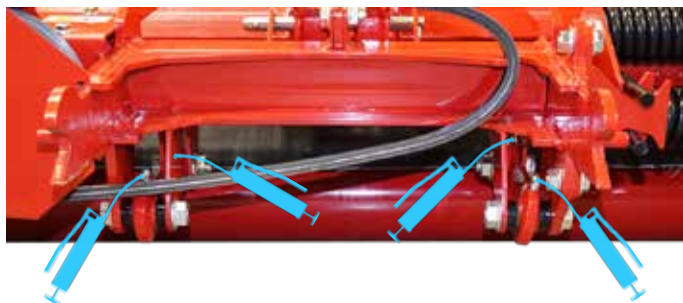

Sätt tillbaka rotordrivningskåpan.

Anslut slagklipparen till strömenheten och fäll upp klippdäcket till serviceläget.

Smörj höger bakre rullager.

Smörj vänster bakre rullager.



SERVICE

Kontrollera växellådans oljenivå

1. Parkera klippdäcket på ett plant underlag.
2. Rengör växellådans ovansida och ta bort pluggen (A) från den övre porten.

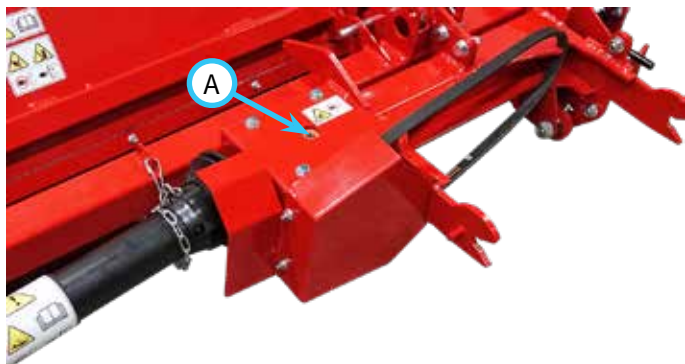

3. Kontrollera oljenivån i växellådan. Oljenivån ska hållas ungefär halvfull. Om oljenivån är låg tillsätter du syntetisk växelolja på 75W-140 tills rätt nivå har uppnåtts.
4. Sätt tillbaka pluggen i växellådans övre port.

Byta olja i växellådan

1. Parkera klippdäcket på ett plant underlag.
2. Rengör den övre och nedre delen av växellådan.
3. Ta bort pluggen (A) från växellådans övre port.

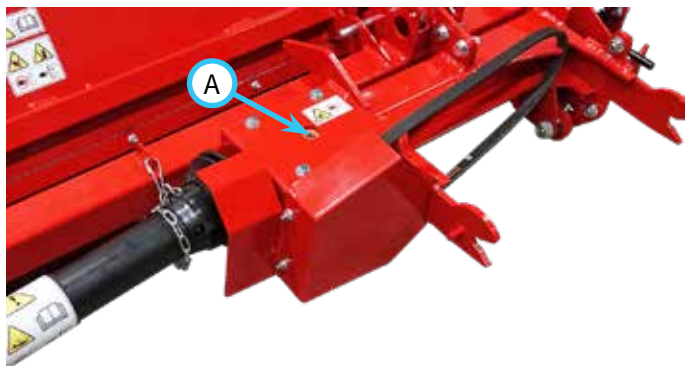

4. Sätt ett avtappningskärl under växellådan.
5. Ta bort pluggen från växellådans nedre port och låt växeloljan rinna av.
6. Sätt tillbaka pluggen i växellådans nedre port.
7. Tillsätt syntetisk växelolja på 75W-140 tills rätt nivå har uppnåtts.
8. Sätt tillbaka pluggen i växellådans övre port.

Förvaring

Förbereda redskapet för förvaring

1. Rengör redskapet från ansamlad gräsklipp, löv, damm och skräp.
2. Inspektera och leta efter lösa eller saknade fästdon, skadade komponenter eller tecken på slitage. Reparera eller byt ut alla skadade och utslitna komponenter.
3. Kontrollera drivremmarna och byt ut dem om de är skadade eller slitna.
4. Inspektera knivarna och byt ut dem om de är skadade eller slitna.
5. Inspektera säkerhetsdekalerna. Byt ut dekalerna som är blekta, oläsliga eller saknas.
6. Applicera fett på alla fettpunkter och torka bort överflödigt fett.
7. Kontrollera växellådans oljenivå.
8. Om klipparen har hydraulisk uppfällning inspekterar du hydraulslangarna och kopplingarna för att försäkra dig om att de inte är skadade eller slitna. Anslutningarna måste vara täta och läckagefria. Byt ut skadade eller slitna komponenter.
9. Inspektera de målade komponenterna och leta efter flisor, repor eller rost. Rengör och fixa ytorna efter behov.

Ta redskapet ur förvaring

1. Rengör redskapet för att ta bort damm eller skräp.
2. Inspektera redskapet enligt anvisningarna i avsnittet om daglig inspektion i den här bruksanvisningen.
3. Testa redskapet för att säkerställa att alla komponenter fungerar som de ska.

SERVICE

Underhållsschema

Underhållsschema	Antal platser	Antal pumpar	Efter behov	Dagligen	Efter 50 timmar	Efter 100 timmar	Efter 150 timmar	Efter 200 timmar	Efter 250 timmar	Efter 300 timmar	Efter 350 timmar	Efter 400 timmar	Efter 450 timmar	Efter 500 timmar	Efter 550 timmar	Efter 600 timmar	Efter 650 timmar	Efter 700 timmar	Efter 750 timmar	Efter 800 timmar	Efter 850 timmar	Efter 900 timmar	Efter 950 timmar	Efter 1 000 timmar	En gång per år	
																										Fett och smörning: Se smörjningsavsnittet
Bakre hållarens lägesfäste	2	^			✓	✓	✓	✓	✓	✓	✓	✓	✓	✓	✓	✓	✓	✓	✓	✓	✓	✓	✓	✓	✓	✓
Hjulsvänglager	2	1			✓	✓	✓	✓	✓	✓	✓	✓	✓	✓	✓	✓	✓	✓	✓	✓	✓	✓	✓	✓	✓	✓
Hjulaxellager	2	^	**		✓	✓	✓	✓	✓	✓	✓	✓	✓	✓	✓	✓	✓	✓	✓	✓	✓	✓	✓	✓	✓	✓
Rotorlager	2	1			✓	✓	✓	✓	✓	✓	✓	✓	✓	✓	✓	✓	✓	✓	✓	✓	✓	✓	✓	✓	✓	✓
Tvärsvängram	2	^			✓	✓	✓	✓	✓	✓	✓	✓	✓	✓	✓	✓	✓	✓	✓	✓	✓	✓	✓	✓	✓	✓
Bakre rullager	2	1			✓	✓	✓	✓	✓	✓	✓	✓	✓	✓	✓	✓	✓	✓	✓	✓	✓	✓	✓	✓	✓	✓
Domkraftsaxellager	2	1			✓	✓	✓	✓	✓	✓	✓	✓	✓	✓	✓	✓	✓	✓	✓	✓	✓	✓	✓	✓	✓	✓
Drivaxel	5	1			✓	✓	✓	✓	✓	✓	✓	✓	✓	✓	✓	✓	✓	✓	✓	✓	✓	✓	✓	✓	✓	✓
Övre vridbar kopplingslänk	1	^			✓	✓	✓	✓	✓	✓	✓	✓	✓	✓	✓	✓	✓	✓	✓	✓	✓	✓	✓	✓	✓	✓
Nedre vridlänk	4	^			✓	✓	✓	✓	✓	✓	✓	✓	✓	✓	✓	✓	✓	✓	✓	✓	✓	✓	✓	✓	✓	✓
Kontrollera växellådans oljenivå						✓		✓		✓		✓		✓		✓		✓		✓		✓		✓		✓
Byt olja i växellådan. Ersätt med 75W-140 syntetisk växelolja					✓									✓											✓	
Inspektion																										
Inspektera och leta efter lösa, saknade eller slitna komponenter				✓																						
Inspektera remmarna och remskivorna				✓																						
Inspektera knivarna och knivarnas monteringskruvar				✓																						
Inspektera säkerhetsdekalerna				✓																						
Kontrollera hydraulslangarna och kopplingarna (om sådana finns)																										
^Smörj tills nytt fett syns.																										
**Användning under svåra förhållanden kan kräva tätare serviceintervall.																										

SERVICE

Kontrollista för underhåll

Underhållsschema	Antal platser	Antal pumpar	Efter behov	Dagligen	Efter 50 timmar	Efter 100 timmar	Efter 150 timmar	Efter 200 timmar	Efter 250 timmar	Efter 300 timmar	Efter 350 timmar	Efter 400 timmar	Efter 450 timmar	Efter 500 timmar	Efter 550 timmar	Efter 600 timmar	Efter 650 timmar	Efter 700 timmar	Efter 750 timmar	Efter 800 timmar	Efter 850 timmar	Efter 900 timmar	Efter 950 timmar	Efter 1 000 timmar	En gång per år
Fett och smörning: Se smörjningsavsnittet																									
Bakre hållarens lägesfäste	2	^																							
Hjulsvänglager	2	1																							
Hjulaxellager	2	^	**																						
Rotorlager	2	1																							
Tvårsvängram	2	^																							
Bakre rullager	2	1																							
Domkraftsaxellager	2	1																							
Drivaxel	5	1																							
Övre vridbar kopplingslänk	1	^																							
Nedre vridlänk	4	^																							
Kontrollera växellådans oljenivå																									
Byt olja i växellådan. Ersätt med 75W-140 syntetisk växelolja																									
Inspektion																									
Inspektera och leta efter lösa, saknade eller slitna komponenter																									
Inspektera remmarna och remskivorna																									
Inspektera knivarna och knivarnas monteringskruvar																									
Inspektera säkerhetsdekalerna																									
Kontrollera hydraulslangarna och kopplingarna (om sådana finns)																									
^Smörj tills nytt fett syns.																									
**Användning under svåra förhållanden kan kräva tätare serviceintervall.																									

SPECIFIKATIONER

Mått

MW560 slagklippare

Total höjd	70 cm
Total längd	164 cm
Total bredd	160 cm
Vikt	288 kg
Klippbredd	142 cm
Klipphöjdsområde	25 mm till 127 mm
Bladantal	24

MY720 slagklippare

Total höjd	70 cm
Total längd	161 cm
Total bredd	201 cm
Vikt	322 kg
Klippbredd	183 cm
Klipphöjdsområde	25 mm till 127 mm
Bladantal	36

Funktioner

- Konstruktion för klippdäck som kan fällas upp
- Fullängds bakre rulle för jämn klippning och randning
- Svängning från sida till sida på klippdäcket

Besök ventrac.com/manuals för den senaste versionen av denna bruksanvisning.

Det finns även en hämtningsbar bruksanvisning för delar.

Visa alla
bruksanvisningar



SPECIFIKATIONER

Ljudnivåer – MW560

Ljudnivå ¹	
Uppmätt ljudeffektnivå (dB(A))	107,0
Ljudeffektovisshet, dB(A)	2,0
Ljudtrycksnivå vid operatörens öra, dB(A)	95,5
Ljudtrycksovisshet, dB(A)	2,0

Obs 1: Specifikationer kan ändras utan föregående meddelande.

EG-försäkran om överensstämmelse – Ventrac MW560

Tillverkare	Venture Products, Inc. 500 Venture Drive Orrville, OH 44667 USA
Behörig representant (även behörig att sammanställa den tekniska filen)	Marcel Dutrieux Chef för europeisk produktintegritet Toro Europe NV Nijverheidsstraat 5 2260 Oevel Belgien
Innehavare av teknisk fil	Ryan Steiner Venture Products, Inc. 500 Venture Drive Orrville, OH 44667 USA
Beskrivning	Slagborstens klipptillbehör
Modellnamn	Ventrac MW560 slagklippare
Modellnummer	39.55142
Serienummer	MW560-Axxxxx
Denna produkt överensstämmer med direktiven	2006/42/EG 2014/30/EU
Ryan Steiner Teknisk chef 	27 april 2021 Orrville, Ohio USA

SPECIFIKATIONER

Ljudnivåer – MW720

Ljudnivå ¹	
Uppmätt ljudeffektnivå (dB(A))	107,0
Ljudeffektovisshet, dB(A)	2,0
Ljudtrycksnivå vid operatörens öra, dB(A)	95,5
Ljudtrycksovisshet, dB(A)	2,0

Obs 1: Specifikationer kan ändras utan föregående meddelande.

EG-försäkran om överensstämmelse – Ventrac MW720

Tillverkare	Venture Products, Inc. 500 Venture Drive Orrville, OH 44667 USA
Behörig representant (även behörig att sammanställa den tekniska filen)	Marcel Dutrieux Chef för europeisk produktintegritet Toro Europe NV Nijverheidsstraat 5 2260 Oevel Belgien
Innehavare av teknisk fil	Ryan Steiner Venture Products, Inc. 500 Venture Drive Orrville, OH 44667 USA
Beskrivning	Slagborstens klipptillbehör
Modellnamn	Ventrac MW720 slagklippare
Modellnummer	39.55143
Serienummer	MW720-Axxxxx
Denna produkt överensstämmer med direktiven	2006/42/EG 2014/30/EU
Ryan Steiner Teknisk chef 	11 mars 2021 Orrville, Ohio USA

GARANTI



BEGRÄNSAD GARANTI – KOMMERSIELL VENTRAC-UTRUSTNING

Venture Products, Inc. (hädanefter kallat V.P.I.) garanterar enligt villkoren i detta avtal att reparera, ersätta eller justera alla delar som tillverkats av Venture Products, Inc. och som Venture Products, Inc. fastställer vara defekta i material och/eller utförande under gällande garantiperiod.

All kommersiell Ventrac-utrustning som köps och registreras på eller efter den 1 januari 2019 kommer att ha en tvåårig kommersiell garanti. Garantiperioden börjar det datum då det ursprungliga kundinköpet görs:

Kommersiell Ventrac-utrustning	Garantiperiod
2100 SSV och redskap	2 år
Traktorer i 3000-serien och redskap	2 år
Traktorer i 4000-serien och redskap	2 år

Alla Ventrac-tilläggsatser och tillbehör, till exempel trepunktsdragkrok, 12 V främre och bakre eluttag, fotpedal, sats med dubbla hjul osv, kommer att täckas under ovanstående garantiperioder under förutsättning att de monteras av en auktoriserad Ventrac-återförsäljare. Denna garanti kan överföras och kommer att föra med sig resten av garantin med början från det ursprungliga inköps-/registreringsdatumet hos återförsäljaren och/eller V.P.I.

Motorgarantin täcks av respektive motortillverkare. Se motortillverkarens garantiförklaring som ingår i bruksanvisningen.

För att garantin ska gälla för kommersiell Ventrac-utrustning måste utrustningen, inklusive defekta delar, returneras till en auktoriserad Ventrac-återförsäljare inom garantiperioden. Garantin ska omfatta kostnaden för att reparera eller ersätta (enligt V.P.I.:s gottfinnande) den defekta delen. Kostnaden för hämtning och leverans av utrustningen, den tid det tar att åka till servicen eller eventuella transportkostnader som uppstår för garantireparationen är ägarens eget ansvar och betalas inte av Ventrac och/eller V.P.I. under garantin. Ventracs och V.P.I.:s ansvar för anspråk är begränsat till att utföra nödvändiga reparationer eller ersättningar, och inga anspråk om brott mot garantin ska leda till annullering eller upphävande av köpeavtalet för någon Ventrac-utrustning. Återförsäljaren kan kräva inköpsbevis för att styrka eventuella garantianspråk. Endast garantiarbete som utförs och skickas av en auktoriserad Ventrac-återförsäljare kan vara berättigat till garantikredit.

Denna garanti omfattar endast kommersiell Ventrac-utrustning som används under normala förhållanden med korrekt service och underhåll. Följande omfattas uttryckligen INTE av garantin: (a) Eventuella defekter, skador eller försämring till följd av normal användning, slitage eller exponering. (b) Normala underhållstjänster, till exempel rengöring, smörjning, oljebyte. (c) Byte av serviceartiklar, till exempel olja, smörjmedel, tändstift, remmar, gummislangar, lager eller andra föremål som kräver normalt servicebyte. (d) Skador eller defekter som uppstår till följd av eller i samband med missbruk, felaktig användning, försummelse, ändring, vårdslöshet eller olycksfall. (e) Reparation eller byte till följd av användning av utrustningen som inte överensstämmer med anvisningarna i bruksanvisningen eller andra driftanvisningar som tillhandahålls av V.P.I. (f) Reparation eller byte som uppstår till följd av användning av Ventrac-utrustning som har ändrats eller modifierats för att, enligt V.P.I.:s åsikt, negativt påverka utrustningens drift, prestanda eller hållbarhet eller som har förändrat, modifierat eller påverkat utrustningen för att ändra produktens avsedda användning. (g) Reparation eller byte som är nödvändig på grund av användning av delar, tillbehör eller förbrukningsartiklar, inklusive bensin, olja eller smörjmedel, som är oförenlig med utrustningen eller annan än vad som rekommenderas i bruksanvisningen eller andra driftanvisningar som tillhandahålls av V.P.I. (h) Reparationer eller byten som krävs på grund av delar eller tillbehör som har haft en negativ inverkan på utrustningens drift, prestanda eller hållbarhet. (i) Skador eller defekter på grund av eller till följd av reparation av Ventrac-utrustningen av en person eller personer som inte är en auktoriserad Ventrac-återförsäljare eller installation av andra delar än äkta Ventrac-delar eller delar som rekommenderas av Ventrac.

GARANTI



BEGRÄNSAD GARANTI – KOMMERSIELL VENTRAC-UTRUSTNING

V.P.I.'s enda ansvar med avseende på denna garanti är de reparationer och byten som anges häri. V.P.I. ansvarar inte för andra kostnader, förluster eller skador. I synnerhet ansvarar inte V.P.I. för följande: (i) Kostnader för bensin, olja eller smörjmedel. (ii) Förlust, kostnad eller omkostnader i samband med transport eller leverans av grönyteutrustning från ägarens plats eller platsen där ägaren använder den till eller från en auktoriserad Ventrac-återförsäljare. (iii) Restid, övertid eller andra extraordinära reparationskostnader eller avgifter i samband med reparationer eller byten utanför normal kontorstid på den auktoriserade Ventrac-återförsäljarens verksamhetsställe. (iv) Uthyrning av likadan eller liknande ersättningsutrustning under perioden för eventuella garantireparationer eller -byten. (v) Eventuella telefon- eller telegramkostnader. (vi) Förlust av eller skada på person eller egendom som inte omfattas av villkoren i denna garanti. (vii) Eventuella anspråk på förlorade intäkter, utebliven vinst eller ytterligare kostnader eller omkostnader som uppstår till följd av ett anspråk om brott mot garantin. (viii) Advokatarvoden.

Köparens åtgärder som anges häri är exklusiva och ersätter alla andra åtgärder. V.P.I.'s ansvar, oavsett om det gäller avtal, skadestånd, under en garanti eller på annat sätt, ska inte gälla bortom den skyldighet som anges häri. V.P.I. ansvarar inte för kostnader för borttagning eller montering och ansvarar inte heller för eventuella direkta eller indirekta skador, särskilda skador eller följdskador av något slag. Under inga omständigheter ska V.P.I. ansvara för något belopp som överstiger det pris som erhållits för de varor för vilka ersättning krävs.

Det finns inga utfästelser eller garantier som har godkänts för köparen av den kommersiella Ventrac-utrustningen, utöver vad som anges i denna garanti. Alla påståenden eller utfästelser som lämnas av säljare av denna utrustning, inklusive de som anges i försäljningsdokumentation eller som lämnas muntligen av säljare, ersätts av villkoren i denna garanti. Eventuella bekräftelser av fakta eller löften från V.P.I. eller någon av dess representanter till köparen som avser de varor som omfattas av denna garanti ska inte betraktas som en del av grunden för köpet och ska inte anses skapa någon uttrycklig garanti för att sådana varor ska överensstämma med bekräftelsen eller löftet.

Ingen anställd, distributör eller representant har behörighet att ändra ovanstående garantier på något sätt eller bevilja någon annan garanti på uppdrag av V.P.I.

I vissa delstater är det inte tillåtet att tidsbegränsa den indirekta garantins varaktighet eller att undanta oförutsedda skador eller följdskador, och i dessa fall är det möjligt att ovanstående undantag inte gäller.

Denna garanti ger dig specifika juridiska rättigheter, och du kan även ha andra rättigheter som varierar från delstat till delstat. Denna garanti gäller all kommersiell Ventrac-utrustning som säljs av Venture Products, Inc.